

# Duschelement mit sequentieller Mischbatterie SECURITHERM

Art. H9635

Sequentiell gesteuerte Thermostataratur

Brutto-Preis o. MwSt. Deutschland/Österreich 2025: 818,01 €



## BESCHREIBUNG

Duschelement mit sequentieller Mischbatterie SECURITHERM - Art. H9635

Duschelement SECURITHERM aus anodisiertem Aluminium für Aufputzmontage.  
 Thermostat-Mischbatterie SECURITHERM mit sequentieller Steuerung (nicht selbstschließend).  
 Temperatur einstellbar von Kaltwasser bis 39 °C.  
 Verriegelter Temperaturanschlag bei 39 °C, einstellbar.  
 Verbrühungsschutz: automatisches Schließen bei Kaltwasserausfall.  
 Vermeidung Kaltwasserschock: automatisches Schließen bei Warmwasserausfall.  
 Geeignet für thermische Desinfektionen.  
 Durchflussmenge 9 l/min bei 3 bar.  
 Handbrause mit Brauseschieber auf verchromter Brausestange mit Brauseschlauch abnehmbar durch Schnellkupplung mit Wasserstop.  
 Hygienehebel L. 100 mm.  
 Anschluss verdeckt mit flexiblen Schläuchen G 1/2B.  
 Verdeckte Befestigungen.  
 Schutzfilter.  
 30 Jahre Garantie.





## TECHNISCHE DATEN

Duschelement mit sequentieller Mischbatterie SECURITHERM - Art. H9635

Versorgung	Anschluss verdeckt mit flexiblen Schläuchen G 1/2B
Anschluss	G 1/2B
Technologie	Sequentielle SECURITHERM Thermostataratur
Höhe	1.045 mm
Breite	210 mm
Durchflussmenge	9 l/min
Temperaturanschlag	39 °C
Oberfläche	Aluminium
Normen und Zertifizierungen	ACS  
Garantie	



## VORTEILE

-  Sequentielle Steuerung: Öffnen/Schließen über Kalt
-  Ohne Rückflussverhinderer in den Anschlüssen
-  SECURITHERM: optimaler Verbrühungsschutz
-  Mit Thermostat: für maximale Temperaturstabilität

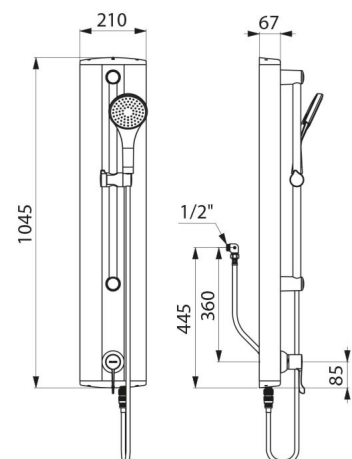

---

Ersatzteilsicherheit

