

# Duschelement mit sequentieller Mischbatterie SECURITHERM

Art. H9634

Sequentiell gesteuerte Thermostataratur

Brutto-Preis o. MwSt. Deutschland/Österreich 2024: 677,97 €





## BESCHREIBUNG

Duschelement mit sequentieller Mischbatterie SECURITHERM - Art. H9634





Duschelement SECURITHERM aus anodisiertem Aluminium für Aufputzmontage.  
 Thermostat-Mischbatterie SECURITHERM mit sequentieller Steuerung (nicht selbstschließend).  
 Temperatur einstellbar: Kaltwasser bis 39 °C.  
 Verriegelter Temperaturanschlag bei 39 °C, einstellbar.  
 Verbrühungsschutz: automatisches Schließen bei Kaltwasserausfall.  
 Vermeidung Kaltwasserschock: automatisches Schließen bei Warmwasserausfall.  
 Geeignet für thermische Desinfektionen.  
 Durchflussmenge 6 l/min bei 3 bar.  
 Brausekopf ROUND verchromt, vandalengeschützt und verkalkungsarm mit automatischem Durchflussmengenregler.  
 Hygienehebel L. 100 mm.  
 Anschluss verdeckt mit flexiblen Schläuchen G 1/2B.  
 Verdeckte Befestigungen.  
 Schutzfilter.  
 30 Jahre Garantie.

## TECHNISCHE DATEN

Duschelement mit sequentieller Mischbatterie SECURITHERM - Art. H9634

Versorgung	Anschluss verdeckt mit flexiblen Schläuchen G 1/2B
Anschluss	G 1/2B
Technologie	Sequentielle SECURITHERM Thermostataratur
Höhe	1.050 mm
Breite	210 mm
Durchflussmenge	6 l/min
Temperaturanschlag	39 °C
Oberfläche	Aluminium
Normen und Zertifizierungen	 ACS 
Garantie	

## VORTEILE

-  SECURITHERM: optimierter Verbrühungsschutz
-  Ohne Rückflussverhinderer in den Anschlüssen
-  Mit Thermostat: für maximale Temperaturstabilität
-  Sequentielles Öffnen/Schließen über Kaltwasser

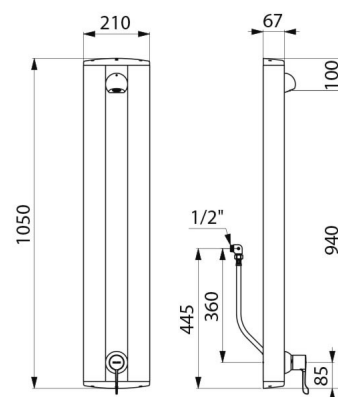

---

Ersatzteilsicherheit

