

Duschelement mit sequentieller Mischbatterie SECURITHERM

Art. H9634

Sequentiell gesteuerte Thermostatarmatur





BESCHREIBUNG

Duschelement mit sequentieller Mischbatterie SECURITHERM - Art. H9634





Duschelement SECURITHERM aus anodisiertem Aluminium für Aufputzmontage.
 Thermostat-Mischbatterie SECURITHERM mit sequentieller Steuerung (nicht selbstschließend).
 Temperatur einstellbar: Kaltwasser bis 39 °C.
 Verriegelter Temperaturanschlag bei 39 °C, einstellbar.
 Verbrühungsschutz: automatisches Schließen bei Kaltwasserausfall.
 Vermeidung Kaltwasserschock: automatisches Schließen bei Warmwasserausfall.
 Geeignet für thermische Desinfektionen.
 Durchflussmenge 6 l/min bei 3 bar.
 Brausekopf ROUND verchromt, vandalengeschützt und verkalkungsarm mit automatischem Durchflussmengenregler.
 Komfort-Regenstrahl.
 Hygienehebel L. 100 mm.
 Anschluss verdeckt mit flexiblen Schläuchen G 1/2B.
 Verdeckte Befestigungen.
 Schutzfilter.
 30 Jahre Garantie.

TECHNISCHE DATEN

Duschelement mit sequentieller Mischbatterie SECURITHERM - Art. H9634

Versorgung	Anschluss verdeckt mit flexiblen Schläuchen G 1/2B
Anschluss	G 1/2B
Technologie	Sequentielle SECURITHERM Thermostatarmatur
Höhe	1.050 mm
Breite	210 mm
Durchflussmenge	6 l/min
Temperaturanschlag	39 °C
Oberfläche	Aluminium
Normen und Zertifizierungen	 ACS 
Garantie	

VORTEILE

-  SECURITHERM: optimierter Verbrühungsschutz
-  Ohne Rückflussverhinderer in den Anschlüssen
-  Mit Thermostat: für maximale Temperaturstabilität
-  Sequentielles Öffnen/Schließen über Kaltwasser

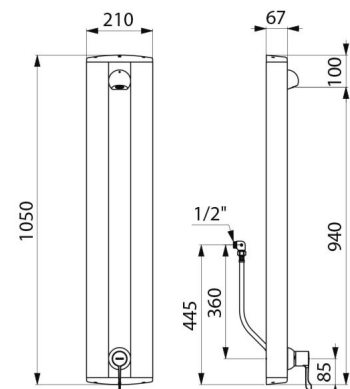

Ersatzteilsicherheit

