

DELABIE



BARRIEREFREIHEIT
ACCESSOIRES

2023/2024

KONTAKTE

HAUPTSITZ UND PRODUKTIONSSTÄTTE

18, rue du Maréchal Foch
80130 Friville
FRANKREICH

DELABIE GmbH

Freie-Vogel-Straße 369
44269 Dortmund
DEUTSCHLAND

delabie.de

Die Kontaktdaten Ihres zuständigen
Außendienstmitarbeiters stellt Ihnen
unsere Zentrale gerne zur Verfügung:

ZENTRALE

Tel. +49 (0)231 496634-0
Fax +49 (0)231 496634-13

AUFTRAGSBEARBEITUNG

Tel. +49 (0)231 496634-10
Fax +49 (0)231 496634-13
auftrag@delabie.de

PREISANFRAGEN UND ANGEBOTE

Tel. +49 (0)231 496634-11
Fax +49 (0)231 496634-13
angebot@delabie.de

TECHNISCHE BERATUNG

Tel. +49 (0)231 496634-14
Fax +49 (0)231 496634-13
kundenservice@delabie.de

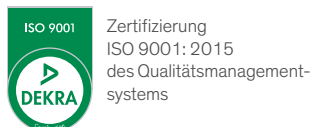

ACS Konformitätszertifikat

Alle Produkte von DELABIE in diesem
Katalog entsprechen der CPDW-
Richtlinie (Construction products
in contact with drinking water), der
novellierten Verordnung vom 29. Mai
1997 und dem Rundschreiben des
französischen Gesundheitsministeriums
DGS/SD7A2002 n°571 vom
25. November 2002.

delabie.de Unser Service für Sie!

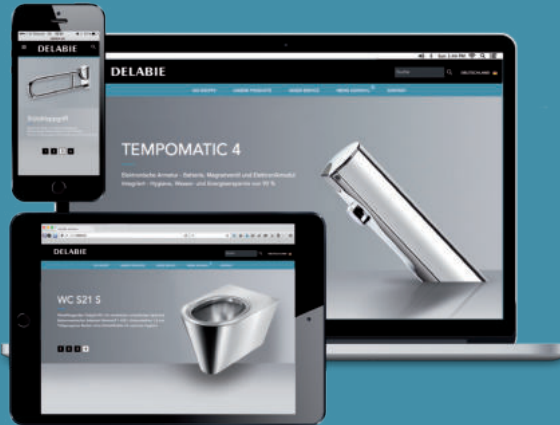

FÜR DIE NUTZUNG AUF TABLETS
UND SMARTPHONES OPTIMIERT

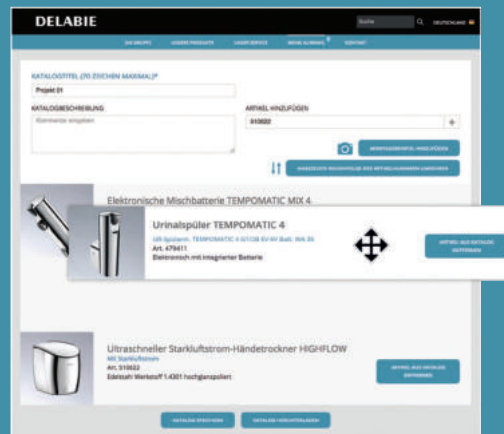

ERSTELLUNG PERSÖNLICHER KATALOGE

Erstellen Sie Ihren persönlichen Katalog ausgehend
von Ihrem Merkmalt.

Sie können ihn **personalisieren**, indem Sie ihn
mit einem Namen und einer Beschreibung versehen,
die Reihenfolge der Produkte ändern oder Fotos
von Montagebeispielen hinzufügen.

Ihren persönlichen Katalog können Sie in 3 Formaten
herunterladen: **PDF, Word und Excel.**

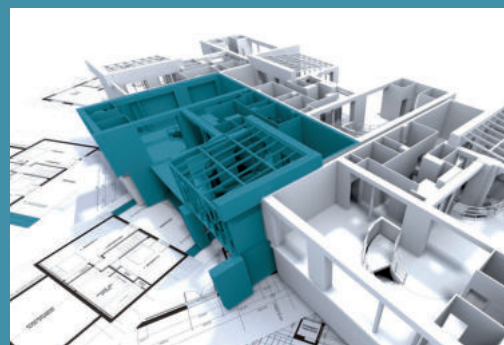

BIM: DELABIE PRODUKT-HIGHLIGHTS VERFÜGBAR

Um den Anforderungen der BIM Technologie gerecht
zu werden, wurden Modelle der DELABIE Produkt-
Highlights erstellt.

Drei Formate, **REVIT, IFC und ARCHICAD**, können
über das Produktdatenblatt oder die Rubrik Datashare
heruntergeladen werden.

Die Liste der Artikel im BIM Format finden Sie unter
Unser Service - BIM Dateien.



TRENDS MAGAZIN: DIE RUBRIK DER DESIGNTRENDS

Navigieren Sie durch das Magazin „Trends by DELABIE“,
das sich an alle, die sich für das „Schöne“ begeistern,
richtet.

Entdecken Sie die 4 Welten des Trends mit Vorstellungen
der größten, internationalen Projekte, Trendguides sowie
Interviews mit renommierten Designern und Architekten,
die von ihren Werken und Leidenschaften erzählen.

DELABIE



DUSCHSITZE.....	7
HALTE- UND STÜTZKLAPPGRIFFE.....	11
DUSCHHANDLÄUFE.....	16
ACCESSOIRES.....	22

**BARRIEREFREIHEIT
BE-LINE®-SERIE
3**

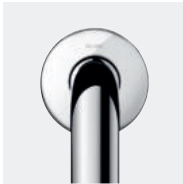

DUSCHSITZE.....	31
HALTE- UND STÜTZKLAPPGRIFFE.....	35
DUSCHHANDLÄUFE.....	42
ACCESSOIRES.....	50
SANITÄR-AUSSTATTUNG AUS EDELSTAHL.....	56

**BARRIEREFREIHEIT
EDELSTAHL-SERIE
27**

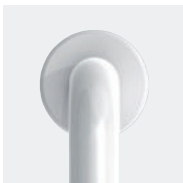

DUSCHSITZE.....	63
HALTEGRIFFE.....	67
STÜTZKLAPPGRIFFE.....	71
DUSCHHANDLÄUFE.....	72
ACCESSOIRES.....	80

**BARRIEREFREIHEIT
NYLON CLEAN-SERIE
59**



DUSCHSITZE UND -HOCKER.....	91
HALTEGRIFFE BASIC WEISS.....	92
HALTEGRIFFE BASIC SEIDENGLANZ.....	95
HALTEGRIFFE ECO.....	96

**BARRIEREFREIHEIT
BASIC- UND ECO-SERIE
89**



ACCESSOIRES DER SERIE BLACK SPIRIT.....	103
HÄNDETROCKNER, SEIFEN- UND PAPIERHANDTUCHSPENDER.....	108
WC-PAPIERHALTER, BÜRSTENGARNITUREN.....	131
SPIEGEL, HAKEN, HANDTUCHHALTER.....	141
HALTEGRIFFE.....	148
VORHANGSTANGEN UND DUSCHVORHÄNGE.....	150
HYPERECO-SERIE.....	154

**HYGIENE-ACCESSOIRES
FÜR DEN
ÖFFENTLICHEN
BEREICH
99**



BARRIEREFREIHEIT EINBAU-LEITFADEN.....	157
---	-----

**PLANUNGSHILFE
157**

ERSATZTEILE.....	166
ARTIKELNUMMERN-INDEX.....	168

**INDEX
165**



Barrierefreiheit Be-Line®-Serie

DUSCHSITZE
7

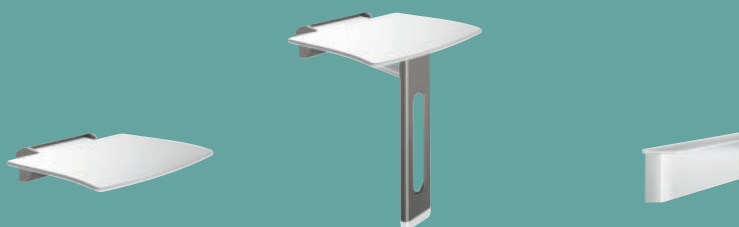

HALTE- UND
STÜTZKLAPPGRIFFE
11



DUSCHHANDLÄUFE
16



ACCESSOIRES
22

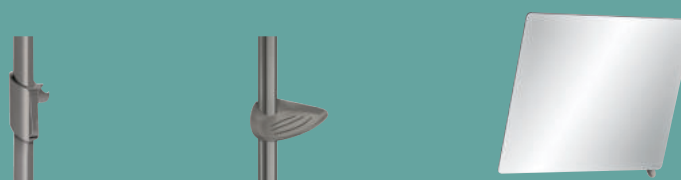



DESIGN, KOMFORT, WOHLFÜHLEN

Design für Alle

Die Be-Line®-Serie von DELABIE vereint **Ästhetik und Komfort**.

Das innovative Design der Be-Line®-Griffe und -Sitze nimmt barrierefreien Badezimmern den mitunter stigmatisierenden Pflegeheimcharakter. Stattdessen hält eine Atmosphäre des unbeschwertes Wohlfühlens und Wohlbefindens Einzug, sei es außer Haus oder in den eigenen vier Wänden.

Be-Line® ist eine generationenübergreifende Serie, passend für jeden Lebensabschnitt, unabhängig von Alter oder Grad der Selbstständigkeit. So wird die gemeinsame Nutzung der Sanitäräume für alle angenehm.

Diskretion und Bewegungsfreiheit

Die Griffe und Sitze der Be-Line®-Serie zeichnen sich durch ihre klare Linienführung, den Verzicht auf platzraubende Befestigungsflansche und Rosetten, ihre verdeckten Befestigungen und ihre Fertigungsqualität aus. So fügen sie sich problemlos in ihre Umgebung ein und steigern das Komfortgefühl, denn sie bieten zugleich die nötige Diskretion.

Durch den geringstmöglichen Wandabstand der Griffe reduziert sich auch ihr Platzbedarf im Raum. Das Verändern der Sitzposition und die Bewegung im Sanitärraum (Dusche, WC etc.) werden so vereinfacht, was zu mehr Bewegungsfreiheit und Leichtigkeit führt.

Ergonomie

Die Griffe der Be-Line®-Serie weisen einen Durchmesser von 35 mm auf und bieten so **optimale Griffsicherheit**, unabhängig vom Einsatzort oder Nutzer. Durch die abgerundete Form mit einer **abgeflachten, ergonomischen Vorderseite wird ein Verdrehen der Hand am Griff verhindert**. Die Griffe liegen perfekt in der Hand und gewährleisten eine sichere Nutzung.

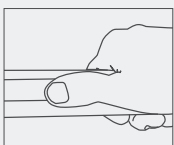

Ergonomie und Verdreheschutz: ermöglicht das Auflegen des Daumens und liegt perfekt in der Hand.

Zwei Oberflächen

Die Be-Line®-Serie harmoniert mit allen Stilen und Materialarten.

Sie ist in zwei Oberflächen erhältlich: Aluminium pulverbeschichtet matt weiß und anthrazit-metallic. Die Wahl der Oberfläche ermöglicht eine **visuell kontrastierende Gestaltung** zwischen der Farbe der Griffe oder Sitze und der Wände, an denen die Produkte befestigt werden.

MAXIMALE HYGIENE

Langlebiges und widerstandsfähiges Material

Die Griffe und Sitze der Be-Line®-Serie werden aus stranggepresstem Aluminium oder Aluminiumdruckguss gefertigt, einem langlebigen und widerstandsfähigen Material. Die homogene und glatte Oberfläche lässt sich schnell und einfach reinigen und erfüllt so auch höchste Hygieneanforderungen.

Minimale Anzahl an Verbindungsstellen

Besonders großer Wert bei der Gestaltung der Griffe der Be-Line®-Serie wurde darauf gelegt, die Naht- und Verbindungsstellen auf ein Minimum zu reduzieren. So werden Schmutz- und Bakterienablagerungen begrenzt, insbesondere bei den geraden, aus einem Stück stranggepressten Teilen mit häufigem Handkontakt.

MAXIMALE SICHERHEIT

Auf mehr als 200 kg getestet

Im öffentlichen Bereich ist das Nutzergewicht unbekannt. Die eingebauten Produkte müssen daher allen Umständen standhalten.

10 Jahre Garantie

Die Griffe und Sitze der Be-Line®-Serie sind für die intensive Nutzung im öffentlich-gewerblichen Bereich oder in Gesundheitseinrichtungen geeignet.

CE-Kennzeichnung

Die Be-Line®-Serie von DELABIE ist mit der CE-Kennzeichnung versehen. Somit erfüllt sie die Richtlinie 93/42/EWG über Medizinprodukte und die Anforderungen der europäischen Norm EN 12182 „Technische Hilfen für behinderte Menschen“. Dies stellt für die Nutzer dieser Produkte eine zusätzliche Garantie dar.

Sicherheitsabstand von 38 mm

Bewegungseingeschränkte und ältere Personen verlieren häufiger das Gleichgewicht. Der geringe Abstand von nur 38 mm zwischen den Griffen der Be-Line®-Serie und der Wand verhindert das Einklemmen des Unterarms und begrenzt im Falle eines Sturzes das Risiko für Knochenbrüche.

Metall mit hoher Materialstärke

Die für die Be-Line®-Serie von DELABIE eingesetzten Aluminiumstärken sind beachtlich: 3 mm für die Rohre und die Halterungen sind aus massivem, druckgegossenem Aluminium. Die Materialstärke ist ein entscheidender Faktor und Kennzeichen für die Produktqualität und die hohe Beständigkeit dieser Produkte.

UND DAZU...

100 % austauschbar

Die Abmessungen der Be-Line® Griffe unterliegen strengen Qualitätskontrollen. Bei Austausch durch einen identischen Griff müssen keine neuen Wandbohrungen vorgenommen werden.

100 % recycelbar

Aluminium ist zu 100 % recycelbar und leistet dadurch einen Beitrag zur nachhaltigen Entwicklung und zum Umweltschutz.

Vollständige Produktpalette

Das breite Angebot von DELABIE ist auf die Anforderungen und Bedürfnisse barrierefreier Einrichtungen abgestimmt. Alle Lösungen aus diesem Bereich ergänzen sich ideal mit dem weiteren DELABIE Produktprogramm.

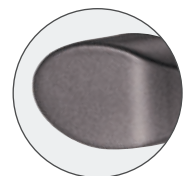

Anthrazit-metallic



Matt weiß

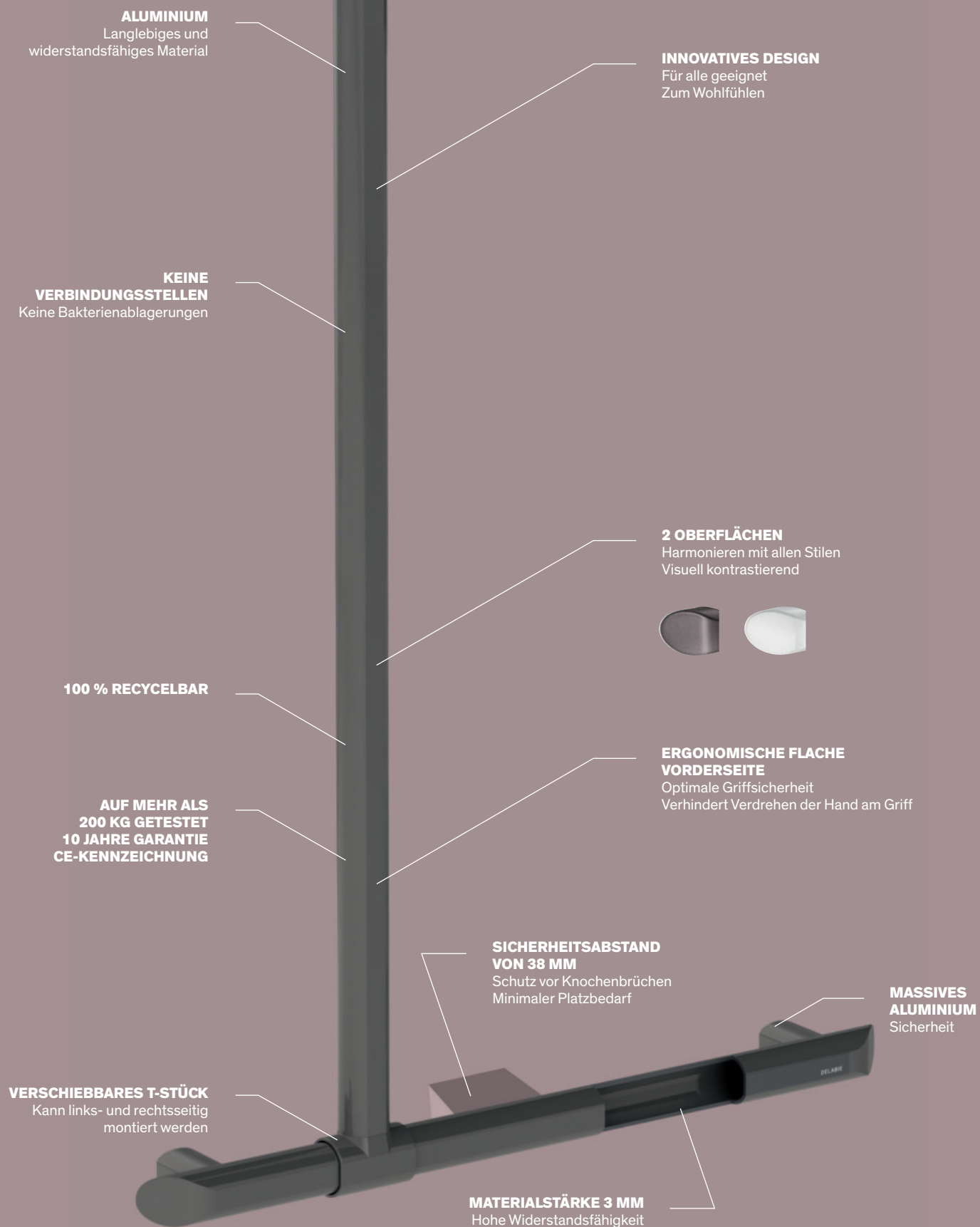



Abnehmbarer Duschklappsitz

Ohne Fuß



- **Breite Ausführung**
- **Abnehmbar:** leicht abzuklipsen, mit **Diebstahlsicherung**; Anzahl an Sitzen in öffentlichen Einrichtungen sowie Nachinstallation je nach Bedarf; Beispiel: Hotels oder Krankenhäuser, die nur zeitweise bewegungseingeschränkte Personen beherbergen
- **Arretierung in vertikaler Position**
- **Abgebremstes Herunterklappen**
- Für intensive Nutzung im öffentlich-gewerblichen Bereich oder in Krankenhäusern geeignet
- **Geschlossene, verstärkte Sitzfläche** aus hochwiderstandsfähigem Polymer ermöglicht Installation ohne Fuß, an geeigneter Wand
- **Rutschhemmende Oberfläche**
- Montageplatte aus **Aluminium massiv**
- Oberfläche pulverbeschichtet matt weiß oder anthrazit-metallic für visuell kontrastierende Gestaltung zur Wand
- Gute Widerstandsfähigkeit gegenüber Betadine®
- 5 verdeckte Befestigungspunkte
- Edelstahlschrauben $\varnothing 8 \times 70$ mm für Massivwand im Lieferumfang enthalten
- Maße: $455 \times 450 \times 90$ mm
- Platzbedarf zusammengeklappt: 85×470 mm
- Auf mehr als 200 kg getestet, empfohlenes Maximalgewicht des Nutzers: 135 kg
- 10 Jahre Garantie
- CE-Kennzeichnung

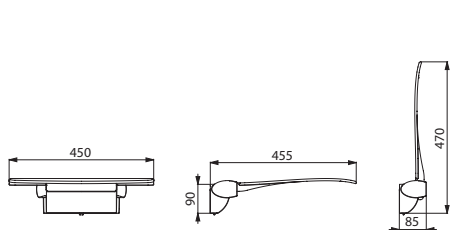

511920

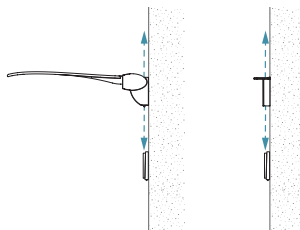

Wird der Duschsitz nicht verwendet, kann er durch die Abdeckung 511921W ersetzt werden

Abnehmbarer Duschklappsitz		
Aluminium pulverbeschichtet anthrazit-metallic	511920C	335,25 €
Aluminium pulverbeschichtet matt weiß	511920W	335,25 €

Zubehör

Rückenlehne für Duschsitz



- Geschlossene Rückenlehne aus hochwiderstandsfähigem Polymer
- Rutschhemmende Oberfläche
- 4 verdeckte Befestigungspunkte
- 1 Schraube $\varnothing 5 \times 60$ mm und 2 Schrauben $\varnothing 5 \times 50$ mm im Lieferumfang enthalten
- Maße: $450 \times 415 \times 40$ mm
- 10 Jahre Garantie

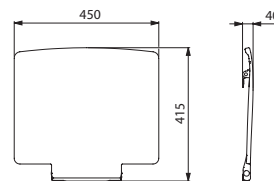

511929

Rückenlehne für Duschsitz	511929	160,20 €
---------------------------	--------	----------

Duschablage



- Dient zur Abdeckung der Befestigungsplatte bei Demontage des Klappsitzes
- Anzahl an Klappsitzen in öffentlichen Einrichtungen sowie Nachinstallation je nach Bedarf
- Maße: $55 \times 275 \times 90$ mm
- 10 Jahre Garantie

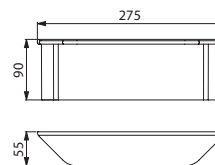

511921

Duschablage		
Matt weiß	511921W	26,51 €
Matt weiß mit Befestigungsplatte	511921FW	37,95 €



Klappsitz Be-Line® 511930C - Handlauf T-Form Be-Line® 511944C - Brauseschieber Be-Line® 511911C - Seifenablage Be-Line® 511912W
Sequentielle Brause-Thermostatarmatur SECURITHERM für Unterputzmontage H96CBOX+H9633

Abnehmbarer Duschklappsitz

Mit Fuß



- **Breite Ausführung**
- **Abnehmbar:** leicht abzuklipsen, mit **Diebstahlsicherung**; Anzahl an Duschsitz in öffentlichen Einrichtungen sowie Nachinstallation je nach Bedarf; Beispiel: Hotels oder Krankenhäuser, die nur zeitweise bewegungseingeschränkte Personen beherbergen
- **Arretierung in vertikaler Position**
- **Abgebremstes Herunterklappen**
- Für intensive Nutzung im öffentlich-gewerblichen Bereich oder in Krankenhäusern geeignet
- Geschlossene Sitzfläche aus hochwiderstandsfähigem Polymer
- **Rutschhemmende Oberfläche**
- **Verstärkung durch mittig angeordneten Fuß**, der automatisch einklappt
- Oberfläche matt weiß oder anthrazit-metallic für visuell kontrastierende Gestaltung zur Wand
- Gute Widerstandsfähigkeit gegenüber Betadine®
- 5 verdeckte Befestigungspunkte
- Edelstahlschrauben $\varnothing 8 \times 70$ mm für Massivwand im Lieferumfang enthalten
- Maße: $443 \times 450 \times 480$ mm
- Platzbedarf zusammengeklappt: 87×541 mm
- Auf mehr als 200 kg getestet, empfohlenes Maximalgewicht des Nutzers: 135 kg
- 10 Jahre Garantie
- CE-Kennzeichnung

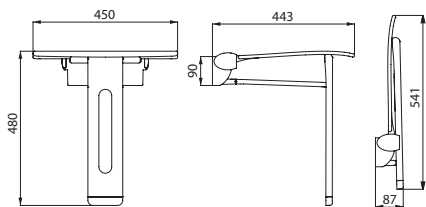

511930

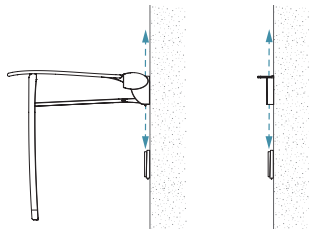

Wird der Duschsitz nicht verwendet, kann er durch die Abdeckung 511921W ersetzt werden

Abnehmbarer Duschklappsitz mit Fuß		
Anthrazit-metallic	511930C	281,67 €
Matt weiß	511930W	281,67 €

Zubehör

Rückenlehne für Duschsitz



- Geschlossene Rückenlehne aus hochwiderstandsfähigem Polymer
- Rutschhemmende Oberfläche
- 4 verdeckte Befestigungspunkte
- 1 Schraube $\varnothing 5 \times 60$ mm und 2 Schrauben $\varnothing 5 \times 50$ mm im Lieferumfang enthalten
- Maße: $450 \times 415 \times 40$ mm
- 10 Jahre Garantie

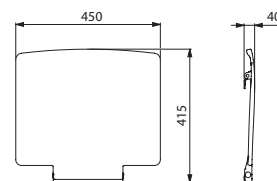

511929

Rückenlehne für Duschsitz	511929	160,20 €
---------------------------	--------	----------

Duschablage



- Dient zur Abdeckung der Befestigungsplatte bei Demontage des Klappsitzes
- Anzahl an Klappsitzen in öffentlichen Einrichtungen sowie Nachinstallation je nach Bedarf
- Maße: $55 \times 275 \times 90$ mm
- 10 Jahre Garantie

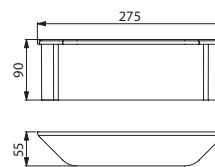

511921

Duschablage		
Matt weiß	511921W	26,51 €
Matt weiß mit Befestigungsplatte	511921FW	37,95 €



Winkelgriff 135° Be-Line® 511982C

Installationssystem für WC TEMPOFIX 3 mit elektronischem Druckspüler TEMPOMATIC mit dualer Steuerung 564005DE+464000

Winkelgriff 135°

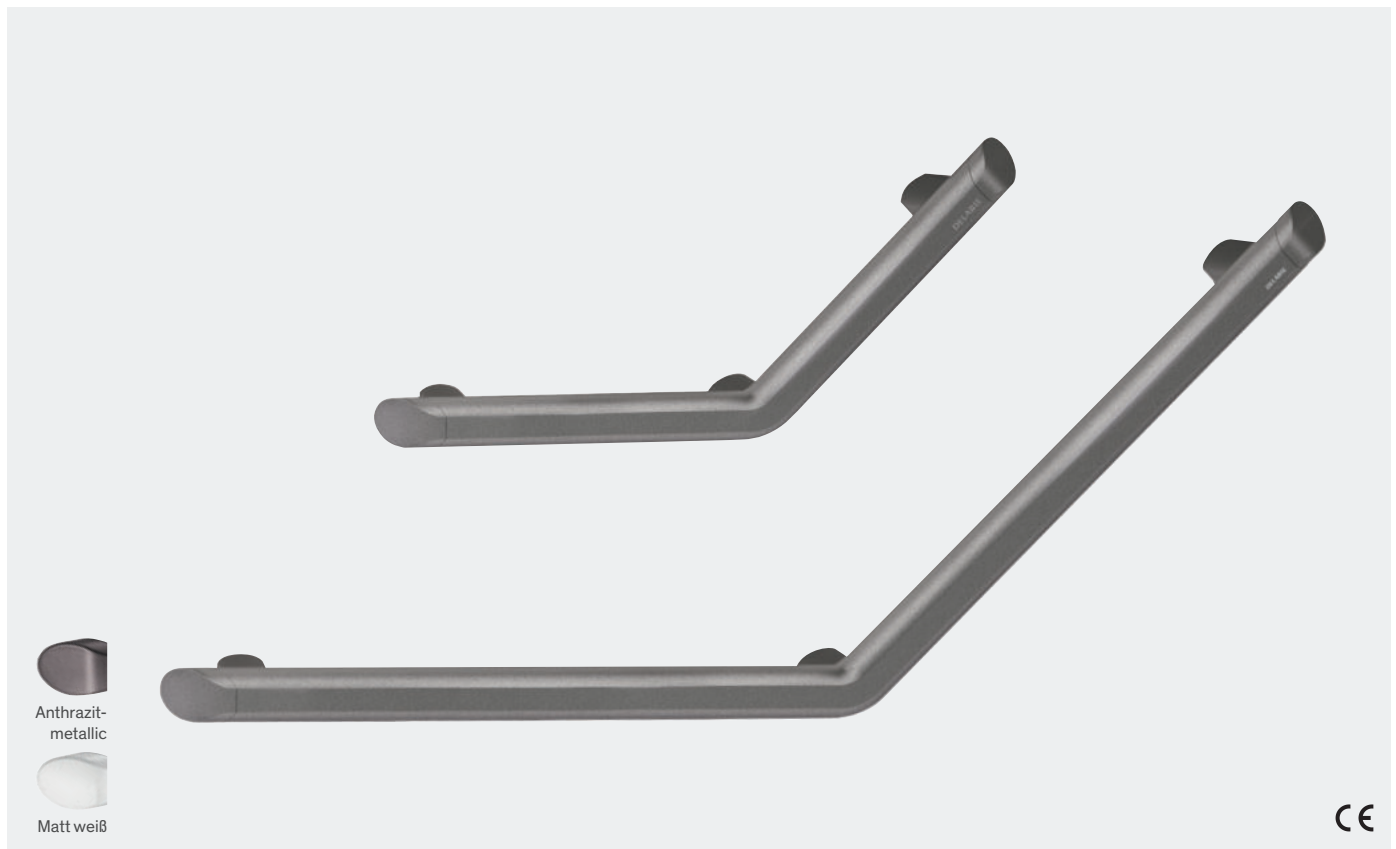

- Für WC, Dusche oder Wanne
- Bietet Halt (waagerechter Teil) oder Hilfe beim Aufrichten (abgewinkelter Teil 135°)
- Kann links- und rechtsseitig montiert werden
- Aluminiumrohr, Materialstärke 3 mm, Halterungen aus Aluminium massiv
- Abgerundetes Profil Ø 35 mit ergonomischer, flacher Vorderseite: verhindert Verdrehen der Hand am Griff und gewährleistet optimale Griffsicherheit
- Oberfläche pulverbeschichtet matt weiß oder anthrazit-metallic für visuell kontrastierende Gestaltung zur Wand
- Homogene Oberfläche erleichtert die Reinigung und gewährleistet bessere Hygiene
- 38 mm Abstand zwischen Griff und Wand:
minimaler Platzbedarf verhindert Einklemmen des Unterarms und reduziert dadurch das Risiko für Knochenbrüche bei Stürzen
- 3 Befestigungspunkte verhindern ein Durchrutschen des Handgelenks und vereinfachen die Montage
- Verdeckte Befestigungen
- Edelstahlschrauben Ø 8 × 70 mm für Massivwand im Lieferumfang enthalten
- Maße: 400 × 400 mm oder 220 × 220 mm
- Auf mehr als 200 kg getestet, empfohlenes Maximalgewicht des Nutzers: 135 kg
- 10 Jahre Garantie
- CE-Kennzeichnung

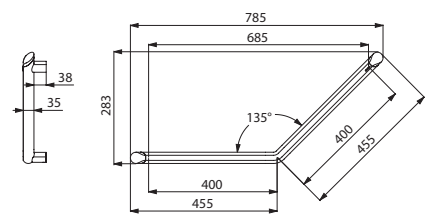

511982

Winkelgriff 135° - 400 × 400 mm		
Aluminium pulverbeschichtet anthrazit-metallic	511982C	137,36 €
Aluminium pulverbeschichtet matt weiß	511982W	137,36 €
Winkelgriff 135° - 220 × 220 mm		
Aluminium pulverbeschichtet anthrazit-metallic	511983C	124,08 €
Aluminium pulverbeschichtet matt weiß	511983W	124,08 €

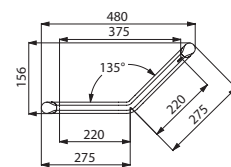

511983



DELABIE

DELABIE

Haltegriff gerade

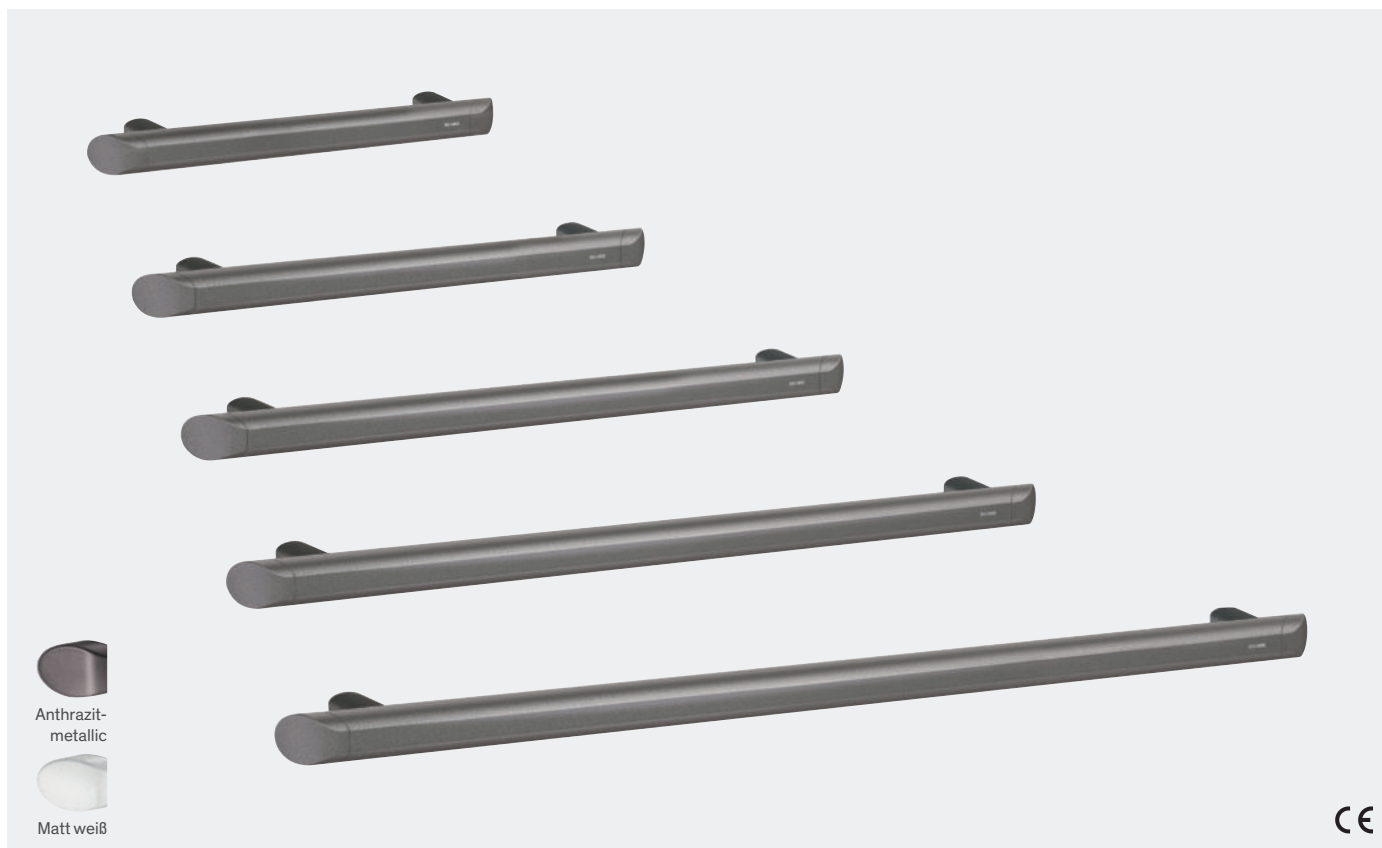

- Für WC, Dusche oder Wanne
- Bietet Halt und Stütze beim Aufrichten
- Aluminiumrohr, Materialstärke 3 mm, Halterungen aus Aluminium massiv
- Abgerundetes Profil Ø 35 mit ergonomischer, flacher Vorderseite: verhindert Verdrehen der Hand am Griff und gewährleistet optimale Griffsicherheit
- Oberfläche pulverbeschichtet matt weiß oder anthrazit-metallic für visuell kontrastierende Gestaltung zur Wand
- Homogene Oberfläche erleichtert die Reinigung und gewährleistet bessere Hygiene
- 38 mm Abstand zwischen Griff und Wand: minimaler Platzbedarf verhindert Einklemmen des Unterarms und reduziert dadurch das Risiko für Knochenbrüche bei Stürzen
- Verdeckte Befestigungen
- Edelstahlschrauben Ø 8 × 70 mm für Massivwand im Lieferumfang enthalten
- Maße: Mittenabstand 300 bis 900 mm
- Auf mehr als 200 kg getestet, empfohlenes Maximalgewicht des Nutzers: 135 kg
- 10 Jahre Garantie
- CE-Kennzeichnung

Haltegriff gerade - Anthrazit-metallic		
Aluminium pulverbeschichtet anthrazit-metallic - 300 mm	511903C	73,57 €
Aluminium pulverbeschichtet anthrazit-metallic - 400 mm	511904C	80,94 €
Aluminium pulverbeschichtet anthrazit-metallic - 500 mm	511905C	88,31 €
Aluminium pulverbeschichtet anthrazit-metallic - 600 mm	511906C	95,65 €
Aluminium pulverbeschichtet anthrazit-metallic - 900 mm	511909C	117,74 €
Haltegriff gerade - Matt weiß		
Aluminium pulverbeschichtet matt weiß - 300 mm	511903W	73,57 €
Aluminium pulverbeschichtet matt weiß - 400 mm	511904W	80,94 €
Aluminium pulverbeschichtet matt weiß - 500 mm	511905W	88,31 €
Aluminium pulverbeschichtet matt weiß - 600 mm	511906W	95,65 €
Aluminium pulverbeschichtet matt weiß - 900 mm	511909W	117,74 €

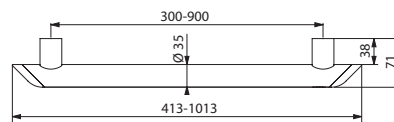

511903/511904/511905/511906/511909



Stützklappgriff



- Für WC oder Dusche
- Ermöglicht in hochgeklappter Position den seitlichen Zugang
- Bietet in heruntergeklappter Position Halt und Hilfe beim Aufrichten sowie beim Transfer
- **Abnehmbar:** leicht abzuklipsen, mit **Diebstahlsicherung**; Anzahl an Griffen in öffentlichen Einrichtungen sowie Nachinstallation je nach Bedarf; Beispiel: Hotels oder Krankenhäuser, die nur zeitweise bewegungseingeschränkte Personen beherbergen
- **Arretierung in vertikaler Position, abgebremstes Herunterklappen**
- Aluminiumrohr
- Abgerundetes Profil Ø 42 mit ergonomischer, flacher Vorderseite: verhindert Verdrehen der Hand am Griff und gewährleistet optimale Griffsicherheit
- Oberfläche pulverbeschichtet matt weiß oder anthrazit-metallic für visuell kontrastierende Gestaltung zur Wand
- Homogene Oberfläche erleichtert die Reinigung und gewährleistet bessere Hygiene
- Verdeckte Befestigungen durch Edelstahlflansch Werkstoff 1.4301, Stärke 5 mm
- Edelstahlschrauben Ø 8 x 70 mm für Massivwand im Lieferumfang enthalten
- Ausführung mit Fuß: dient als Verstärkung, falls die Wandbefestigung allein nicht ausreicht; Maße: 850 oder 650 x 825 x 120 mm; Fußhöhe einstellbar: von 760 bis 780 mm
- Ausführung ohne Fuß: 850 oder 650 x 202 x 120 mm
- Auf mehr als 200 kg getestet, empfohlenes Maximalgewicht des Nutzers: 135 kg
- 10 Jahre Garantie
- CE-Kennzeichnung

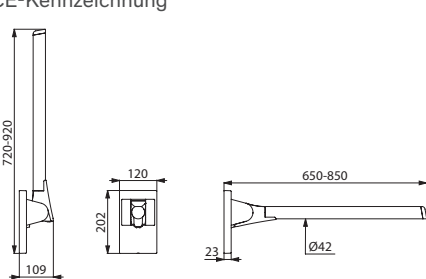

511960/511964

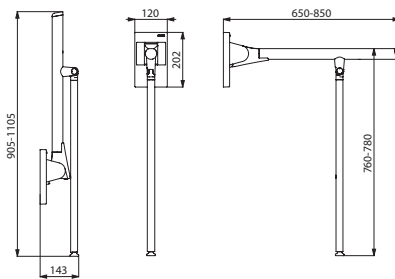

511962/511963

Stützklappgriff ohne Fuß		
Aluminium pulverbeschichtet anthrazit-metallic - L. 650 mm	511960C	318,86 €
Aluminium pulverbeschichtet anthrazit-metallic - L. 850 mm	511964C	342,48 €
Aluminium pulverbeschichtet matt weiß - L. 650 mm	511960W	318,86 €
Aluminium pulverbeschichtet matt weiß - L. 850 mm	511964W	342,48 €
Stützklappgriff mit Fuß		
Aluminium pulverbeschichtet anthrazit-metallic - L. 650 mm	511962C	380,19 €
Aluminium pulverbeschichtet anthrazit-metallic - L. 850 mm	511963C	402,09 €
Aluminium pulverbeschichtet matt weiß - L. 650 mm	511962W	380,19 €
Aluminium pulverbeschichtet matt weiß - L. 850 mm	511963W	402,09 €

Ergänzende Produkte



WC-Rückenlehne, WC-Papierhalter und WC-Spülauslösung (siehe Seite 23)

Zubehör

Abdeckung für Befestigungsflansch



- Dient zur Abdeckung der Befestigungsschrauben bei Demontage des Klappgriffs
- Anzahl an Klappgriffen in öffentlichen Einrichtungen sowie Nachinstallation je nach Bedarf; Beispiel: Hotels oder Krankenhäuser, die nur zeitweise bewegungseingeschränkte Personen beherbergen
- Ausführung mit Befestigungsflansch: Edelstahlschrauben für Massivwand im Lieferumfang enthalten
- 10 Jahre Garantie

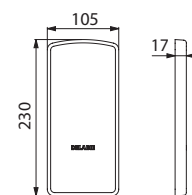

511950

Abdeckung ohne Befestigungsflansch		
Anthrazit-metallic	511950C	48,77 €
Matt weiß	511950W	48,77 €
Abdeckung mit Befestigungsflansch		
Anthrazit-metallic	511950FC	90,62 €
Matt weiß	511950FW	90,62 €

Brausestange mit Brauseschieber



Ergänzendes Produkt



Höhenverstellbare Seifenablage (siehe Seite 22)

- Für Dusche oder Wanne
- Dient als vertikaler Haltegriff und Brausestange
- Brauseschieber anthrazit-metallic oder matt weiß mit ergonomischem Bediengriff
- Höhenverstellbare Seifenablage optional erhältlich (separat zu bestellen)
- Aluminiumrohr, Materialstärke 3 mm, Halterungen aus Aluminium massiv
- Abgerundetes Profil Ø 35 mit ergonomischer, flacher Vorderseite: verhindert Verdrehen der Hand am Griff und gewährleistet optimale Griffsicherheit
- Oberfläche pulverbeschichtet matt weiß oder anthrazit-metallic für visuell kontrastierende Gestaltung zur Wand
- Homogene Oberfläche erleichtert die Reinigung und gewährleistet bessere Hygiene
- 38 mm Abstand zwischen Griff und Wand: minimaler Platzbedarf verhindert Einklemmen des Unterarms und reduziert dadurch das Risiko für Knochenbrüche bei Stürzen
- Verdeckte Befestigungen
- Edelstahlschrauben Ø 8 × 70 mm für Massivwand im Lieferumfang enthalten
- Höhe: 1.050 mm
- Auf mehr als 200 kg getestet, empfohlenes Maximalgewicht des Nutzers: 135 kg
- 10 Jahre Garantie
- CE-Kennzeichnung

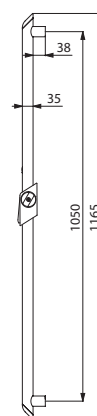

Brausestange mit Brauseschieber		
Aluminium pulverbeschichtet anthrazit-metallic - H. 1.050 mm	511946C	190,53 €
Aluminium pulverbeschichtet matt weiß - H. 1.050 mm	511946W	190,53 €

511946

Handlauf L-Form



- Für Dusche oder Wanne
- **Sichert Halt und Bewegung in Dusche oder Wanne**
- **Brauseschieber und/oder Seifenablage optional erhältlich**
- Vertikale Stange kann links- oder rechtsseitig montiert werden
- Aluminiumrohr, Materialstärke 3 mm, Halterungen aus Aluminium massiv
- Abgerundetes Profil Ø 35 mit ergonomischer, flacher Vorderseite: verhindert Verdrehen der Hand am Griff und gewährleistet optimale Griffsicherheit
- Oberfläche pulverbeschichtet matt weiß oder anthrazit-metallic für visuell kontrastierende Gestaltung zur Wand
- Homogene Oberfläche erleichtert die Reinigung und gewährleistet bessere Hygiene
- 38 mm Abstand zwischen Griff und Wand: minimaler Platzbedarf verhindert Einklemmen des Unterarms und reduziert dadurch das Risiko für Knochenbrüche bei Stürzen
- Verdeckte Befestigungen
- Edelstahlschrauben Ø 8 × 70 mm für Massivwand im Lieferumfang enthalten
- Maße: 1.130 oder 750 × 450 mm
- Auf mehr als 200 kg getestet, empfohlenes Maximalgewicht des Nutzers: 135 kg
- 10 Jahre Garantie
- CE-Kennzeichnung

Ergänzende Produkte



Brauseschieber, höhenverstellbare Seifenablage und Duschablage mit Waschhandschuh-Haken (siehe Seite 22)

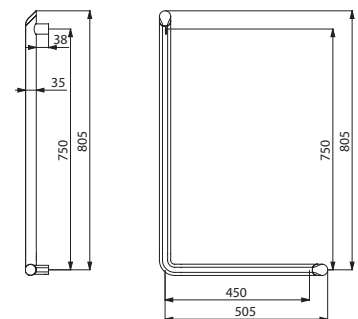

511970

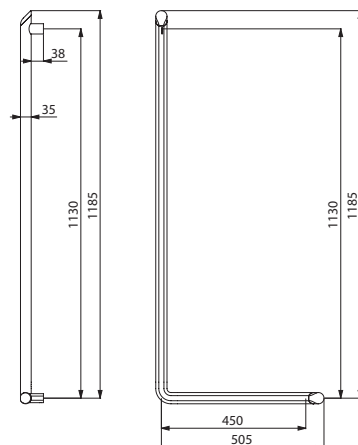

511971

Handlauf L-Form - Anthrazit-metallic		
Aluminium pulverbeschichtet anthrazit-metallic - H. 750 mm	511970C	200,65 €
Aluminium pulverbeschichtet anthrazit-metallic - H. 1.130 mm	511971C	230,56 €
Handlauf L-Form - Matt weiß		
Aluminium pulverbeschichtet matt weiß - H. 750 mm	511970W	200,65 €
Aluminium pulverbeschichtet matt weiß - H. 1.130 mm	511971W	230,56 €



Handlauf T-Form mit verstellbarer, vertikaler Brausestange



Ergänzende Produkte



Brauseschieber, höhenverstellbare Seifenablage und Duschablage mit Waschhandschuh-Haken (siehe Seite 22)

- Für Dusche
- Bietet Halt und Stütze im Stehen
- Für sicheres Betreten und Bewegen in der Dusche
- Brauseschieber und/oder Seifenablage optional erhältlich
- Position der vertikalen Brausestange bei der Montage einstellbar; kann nach links oder rechts verschoben werden und passt sich so an die Installation an (Platzierung der Armaturen, Tiefe des Duschsitzes etc.)
- Aluminiumrohr, Materialstärke 3 mm, Halterungen aus Aluminium massiv
- Abgerundetes Profil Ø 35 mit ergonomischer, flacher Vorderseite: verhindert Verdrehen der Hand am Griff und gewährleistet optimale Griffsicherheit
- Oberfläche pulverbeschichtet matt weiß oder anthrazit-metallic für visuell kontrastierende Gestaltung zur Wand
- Homogene Oberfläche erleichtert die Reinigung und gewährleistet bessere Hygiene
- 38 mm Abstand zwischen Griff und Wand: minimaler Platzbedarf verhindert Einklemmen des Unterarms und reduziert dadurch das Risiko für Knochenbrüche bei Stürzen
- Verdeckte Befestigungen
- Edelstahlschrauben Ø 8 x 70 mm für Massivwand im Lieferumfang enthalten
- Maße: 1.130 x 500 mm
- Auf mehr als 200 kg getestet, empfohlenes Maximalgewicht des Nutzers: 135 kg
- 10 Jahre Garantie
- CE-Kennzeichnung

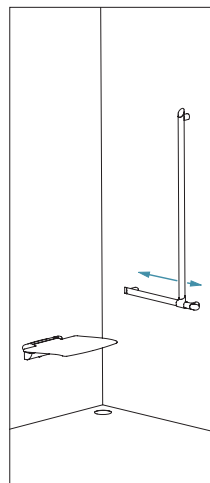

Position der Brausestange bei Montage einstellbar

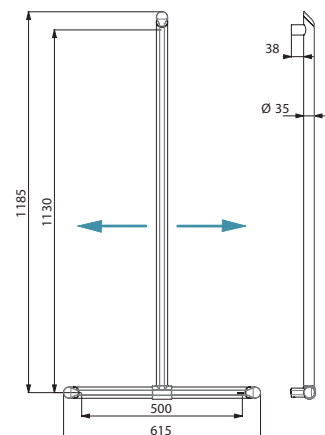

511944

Handlauf T-Form mit verstellbarer, vertikaler Brausestange		
Aluminium pulverbeschichtet anthrazit-metallic	511944C	225,93 €
Aluminium pulverbeschichtet matt weiß	511944W	225,93 €

2-Wand-Duschhandlauf



- Für WC, Dusche oder Wanne
- Bietet Halt und Stütze im Stehen
- Für sicheres Betreten und Bewegen in der Dusche, hilft beim Ein- und Ausstieg aus der Wanne
- Hilft in Sanitärräumen mit UP-Spülkasten oder Druckspülung beim Transfer zwischen Rollstuhl und WC
- Aluminiumrohr, Materialstärke 3 mm, Halterungen aus Aluminium massiv
- Abgerundetes Profil $\varnothing 35$ mit ergonomischer, flacher Vorderseite: verhindert Verdrehen der Hand am Griff und gewährleistet optimale Griffsicherheit
- Oberfläche pulverbeschichtet matt weiß oder anthrazit-metallic für visuell kontrastierende Gestaltung zur Wand
- Homogene Oberfläche erleichtert die Reinigung und gewährleistet bessere Hygiene
- 38 mm Abstand zwischen Griff und Wand: minimaler Platzbedarf verhindert Einklemmen des Unterarms und reduziert dadurch das Risiko für Knochenbrüche bei Stürzen
- Verdeckte Befestigungen
- Edelstahlschrauben $\varnothing 8 \times 70$ mm für Massivwand im Lieferumfang enthalten
- Maße: 695 x 695 mm
- Auf mehr als 200 kg getestet, empfohlenes Maximalgewicht des Nutzers: 135 kg
- 10 Jahre Garantie
- CE-Kennzeichnung

Ergänzendes Produkt

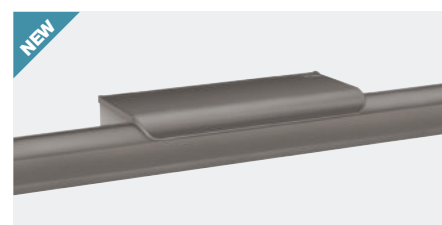

Duschablage mit Waschhandschuh-Haken
(siehe Seite 22)

2-Wand-Duschhandlauf		
Aluminium pulverbeschichtet anthrazit-metallic	511941C	210,64 €
Aluminium pulverbeschichtet matt weiß	511941W	210,64 €

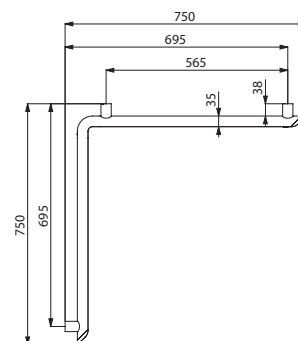

511941

2-Wand-Duschhandlauf mit verstellbarer, vertikaler Brausestange



- Für Dusche
- Bietet Halt und Stütze im Stehen
- Für sicheres Betreten und Bewegen in der Dusche
- Brauseschieber und/oder Seifenablage optional erhältlich
- Position der vertikalen Brausestange bei der Montage einstellbar; kann nach links oder rechts verschoben werden und passt sich so an die Installation an (Platzierung der Armaturen, Tiefe des Duschsitzes etc.)
- Vertikale Brausestange kann links- oder rechtsseitig montiert werden
- Aluminiumrohr, Materialstärke 3 mm, Halterungen aus Aluminium massiv
- Abgerundetes Profil Ø 35 mit ergonomischer, flacher Vorderseite: verhindert Verdrehen der Hand am Griff und gewährleistet optimale Griffsicherheit
- Oberfläche pulverbeschichtet matt weiß oder anthrazit-metallic für visuell kontrastierende Gestaltung zur Wand
- Homogene Oberfläche erleichtert die Reinigung und gewährleistet bessere Hygiene
- 38 mm Abstand zwischen Griff und Wand: minimaler Platzbedarf verhindert Einklemmen des Unterarms und reduziert dadurch das Risiko für Knochenbrüche bei Stürzen
- Verdeckte Befestigungen
- Edelstahlschrauben Ø 8 x 70 mm für Massivwand im Lieferumfang enthalten
- Maße: 1.130 x 695 x 695 mm
- Auf mehr als 200 kg getestet, empfohlenes Maximalgewicht des Nutzers: 135 kg
- 10 Jahre Garantie, CE-Kennzeichnung

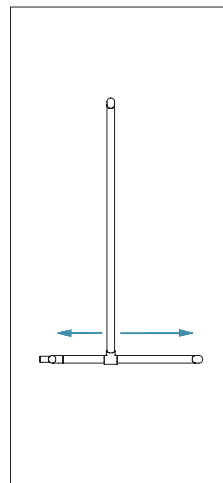

Position der Brausestange bei Montage nach links oder rechts einstellbar

Ergänzende Produkte



Brauseschieber, höhenverstellbare Seifenablage und Duschablage mit Waschlhandschuh-Haken (siehe Seite 22)

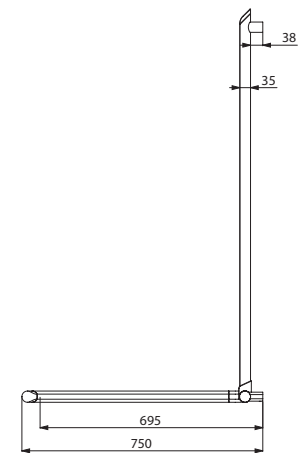

511949

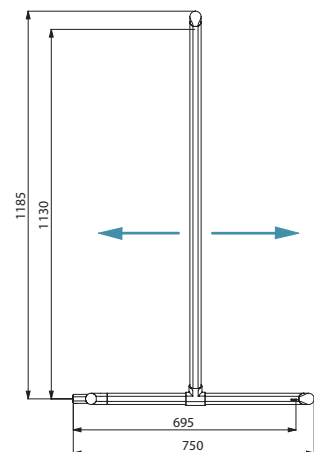

511949

2-Wand-Duschhandlauf mit verstellbarer, vertikaler Brausestange		
Aluminium pulverbeschichtet anthrazit-metallic	511949C	322,80 €
Aluminium pulverbeschichtet matt weiß	511949W	322,80 €

Brauseschieber



- Höhenverstellbare und schwenkbare Halterung für Handbrause
- Ergonomischer Griff erleichtert Höhenverstellung des Brauseschiebers
- Höhenverstellung durch Drücken auf den Betätigungsgriff oder durch Ziehen am Brauseschlauch
- Für Duschhandlauf Be-Line®
- 10 Jahre Garantie

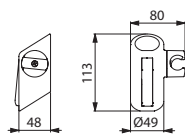

511911

Brauseschieber		
Anthrazit-metallic	511911C	37,26 €
Matt weiß	511911W	37,26 €

Höhenverstellbare Seifenablage



- Schale geeignet für Duschgel oder Seife
- Für Duschhandlauf Be-Line®
- 10 Jahre Garantie

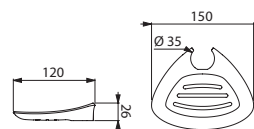

511912

Höhenverstellbare Seifenablage		
Anthrazit-metallic	511912C	21,70 €
Matt weiß	511912W	21,70 €

Fallsicherung für Handbrause



- Für Brausestange Ø 25 bis 35 mm und Brauseschlauch
- **Fallsicherung:** verhindert direkten Kontakt der Handbrause mit dem Boden oder Ablauf (Schutz vor Verunreinigung durch Bakterien)
- 10 Jahre Garantie

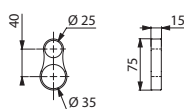

830

Fallsicherung für Handbrause transparent	830	7,19 €
--	-----	--------

Duschablage für Griff

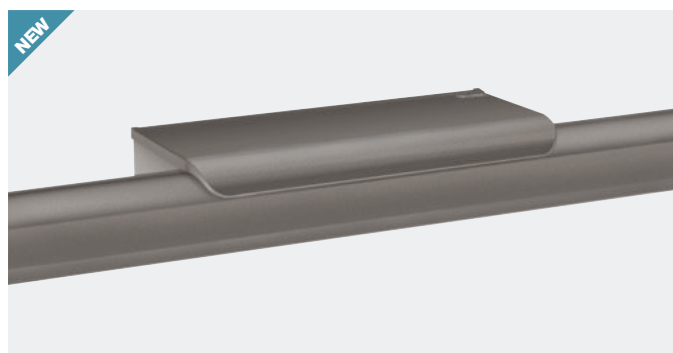

- Montage gegen die Wand, auf den Griff
- **Diebstahlsicherung**
- Geeignet für Duschgel oder Seife
- **2 Waschhandschuh-Haken**
- 10 Jahre Garantie

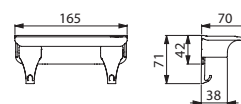

511922

Duschablage für Griff		
Anthrazit-metallic	511922C	26,09 €
Matt weiß	511922W	26,09 €

WC-Papierhalter für Stützklappgriff

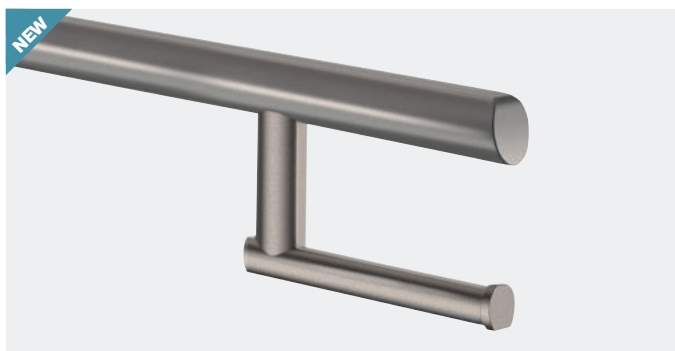

- Für WC-Papierrolle
- Für Stützklappgriff Be-Line®
- Anbringung ohne Demontage des Griffs
- 10 Jahre Garantie

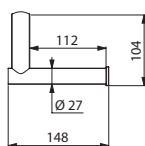

511965

WC-Papierhalter für Stützklappgriff		
Anthrazit-metallic	511965C	34,56 €
Matt weiß	511965W	34,56 €

WC-Papierhalter für Wandmontage



- Für WC-Papierrolle
- Oberfläche wahlweise pulverbeschichtet matt weiß oder anthrazit-metallic ermöglicht eine visuell kontrastierende Gestaltung zur Wand
- Verdeckte Befestigungen
- 10 Jahre Garantie

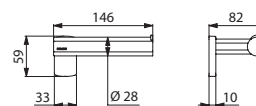

511966

WC-Papierhalter für Wandmontage		
Aluminium pulverbeschichtet anthrazit-metallic	511966C	38,59 €
Aluminium pulverbeschichtet matt weiß	511966W	38,59 €

Komfort-Rückenlehne für WC



- Weiche Rückenlehne aus Polyurethan
- Gestell aus Aluminium
- Maße: 150 × 513 × 173 mm
- 10 Jahre Garantie
- CE-Kennzeichnung

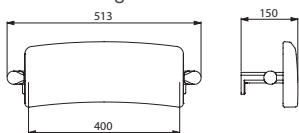

511928

Komfort-Rückenlehne für WC		
Gestell Aluminium pulverbeschichtet anthrazit-metallic	511928C	193,55 €
Gestell Aluminium pulverbeschichtet matt weiß	511928W	193,55 €

Wandhaken



- Verdeckte Befestigungen
- Oberfläche wahlweise pulverbeschichtet matt weiß oder anthrazit-metallic ermöglicht eine visuell kontrastierende Gestaltung zur Wand
- 10 Jahre Garantie

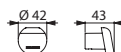

511943

Wandhaken		
Aluminium pulverbeschichtet anthrazit-metallic	511943C	19,89 €
Aluminium pulverbeschichtet matt weiß	511943W	19,89 €

WC-Spülauslösung



- Spülauslösung drahtlos über Funk (Sendefrequenz 868.4 MHz)
- Ermöglicht Spülauslösung ohne Veränderung der Sitzposition
- Kompatibel mit Funk-Spülsystemen von Geberit, Grohe, Sanit, Tece, Viega etc.
- Für Griff Ø 25 bis Ø 34 und Griff Be-Line® Ø 35
- Mit Adapter für Griff Be-Line® Ø 42
- 10 Jahre Garantie

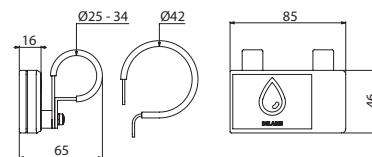

510140

WC-Spülauslösung		
	510140	388,58 €

WC-Bürstengarnitur ohne Deckel

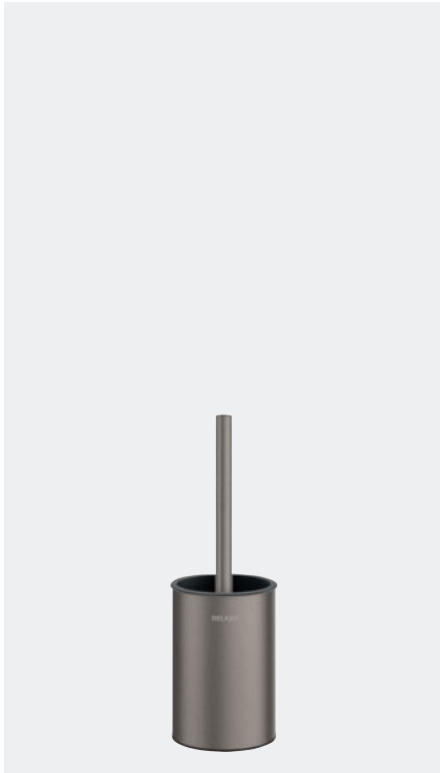

- **Verstärkte Ausführung**
- Bakteriostatischer Edelstahl Werkstoff 1.4301
- Ausführung für Wandmontage
- Leichte Reinigung: Kunststoffeinsatz von oben herausnehmbar
- **Kunststoffeinsatz mit Reservoir:** verhindert, dass Bürste in stagnierendem Wasser steht und bei weiteren Benutzungen Spritzer verursacht
- **Diebstahlsicherung**
- Oberfläche wahlweise pulverbeschichtet matt weiß oder anthrazit-metallic ermöglicht eine visuell kontrastierende Gestaltung zur Wand
- Edelstahlstärke: Körper 1 mm
- Maße: Ø 90 × 330 mm
- 10 Jahre Garantie

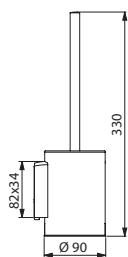

4048

Bürstengarnitur Wandmontage ohne Deckel - Diebstahlsicherung		
Edelstahl Werkstoff 1.4301 pulverbeschichtet anthrazit-metallic	4048C	68,28 €
Edelstahl Werkstoff 1.4301 pulverbeschichtet matt weiß	4048MW	68,28 €

WC-Bürstengarnitur mit Deckel



- **Verstärkte Ausführung**
- Bakteriostatischer Edelstahl Werkstoff 1.4301
- Ausführung für Wandmontage
- Ausführung mit **langem, ergonomischen Griff:** vereinfacht die Benutzung für Rollstuhlfahrer oder Personen mit Bückbeschwerden
- Leichte Reinigung: Kunststoffeinsatz von oben herausnehmbar
- **Kunststoffeinsatz mit Reservoir:** verhindert, dass Bürste in stagnierendem Wasser steht und bei weiteren Benutzungen Spritzer verursacht
- Bürste wird beim Einstecken in den Behälter durch ein **automatisches Zentriersystem** geführt
- **Diebstahlsicherung**
- Oberfläche wahlweise pulverbeschichtet matt weiß oder anthrazit-metallic ermöglicht eine visuell kontrastierende Gestaltung zur Wand
- Edelstahlstärke: Körper 1 mm
- Maße: Ø 90 × 410 oder 580 mm
- 10 Jahre Garantie

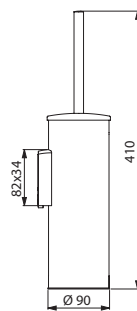

4051

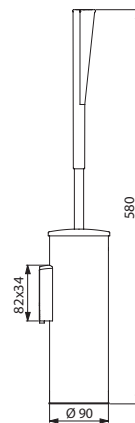

510051

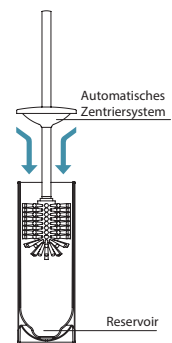

Bürstengarnitur Wandmontage mit Deckel - Diebstahlsicherung			
Edelstahl Werkstoff 1.4301 pulverbeschichtet anthrazit-metallic	4051C	101,79 €	
Edelstahl Werkstoff 1.4301 pulverbeschichtet matt weiß	4051MW	101,79 €	
Bürstengarnitur Wandmontage mit Deckel und langem Griff - Diebstahlsicherung			
Edelstahl Werkstoff 1.4301 pulverbeschichtet anthrazit-metallic	510051C	126,16 €	
Edelstahl Werkstoff 1.4301 pulverbeschichtet matt weiß	510051MW	126,16 €	

Kippspiegel mit langem, ergonomischen Hebel



- Für gemischt genutzte Sanitärräume: Nutzung im Sitzen oder Stehen möglich
- Langer, ergonomischer Hebel ermöglicht Kippen des Spiegels im Sitzen oder aus dem Rollstuhl
- Einfache und schnelle Installation durch Klick-System
- Diebstahlsicherung
- Hebel aus hochwiderstandsfähigem Nylon glänzend weiß
- Spiegel aus Sicherheitsglas, Stärke 6 mm
- Neigungswinkel bis 20°
- Spiegelmaße: 500 × 600 mm
- 10 Jahre Garantie

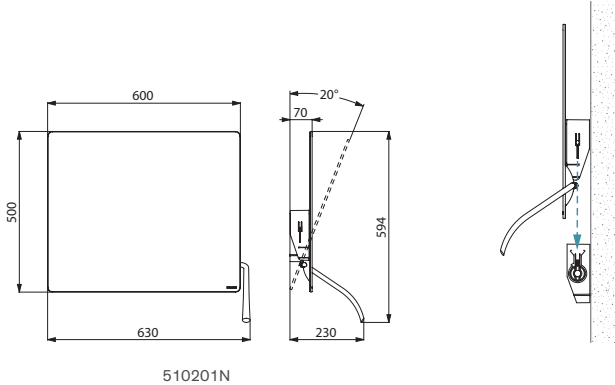

Kippspiegel mit langem, ergonomischen Hebel 510201N 270,27 €

Weitere Spiegelmodelle und Halterungen siehe Seiten 141-143.

Kippspiegel mit Griff



- Für gemischt genutzte Sanitärräume: Nutzung im Sitzen oder Stehen möglich
- Griff ermöglicht Kippen des Spiegels im Sitzen oder aus dem Rollstuhl
- Einfache und schnelle Installation durch Klick-System
- Diebstahlsicherung
- Spiegel aus Sicherheitsglas, Stärke 6 mm
- Neigungswinkel bis 20°
- Spiegelmaße: 500 × 600 mm
- 10 Jahre Garantie

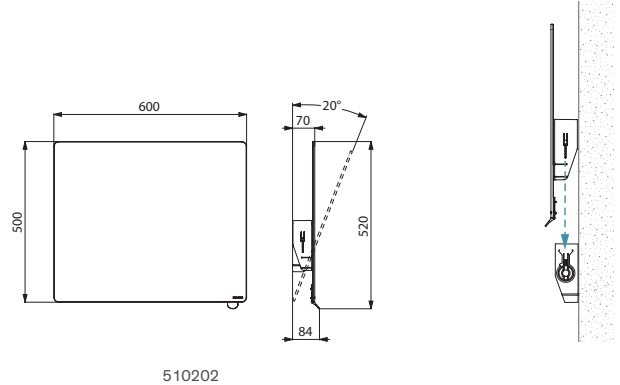

Kippspiegel mit Griff

Griff anthrazit-metallic	510202C	233,81 €
Griff Nylon weiß	510202N	233,81 €

Weitere Spiegelmodelle und Halterungen siehe Seiten 141-143.

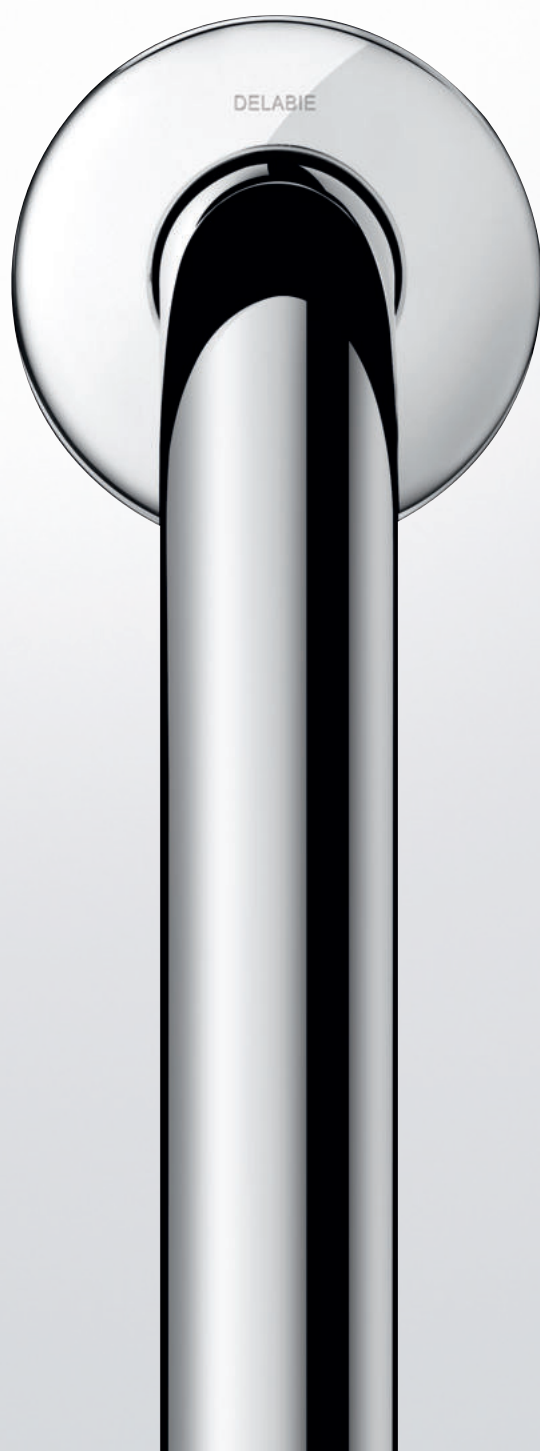

Barrierefreiheit Edelstahl-Serie

DUSCHSITZE 31



HALTE- UND STÜTZKLAPPGRIFFE 35

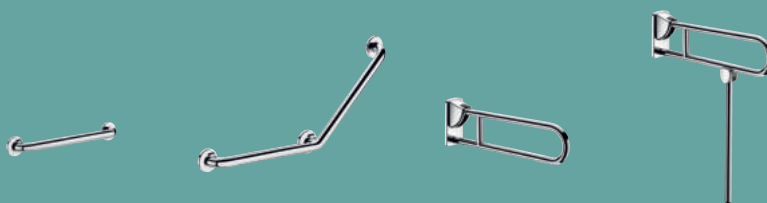

DUSCHHANDLÄUFE 42



ACCESSOIRES 50



SANITÄR- AUSSTATTUNG AUS EDELSTAHL 56





MAXIMALE SICHERHEIT

Auf mehr als 200 kg getestet

Im öffentlichen Bereich ist das Nutzergewicht unbekannt. Die eingebauten Produkte müssen daher allen Umständen standhalten.

10 Jahre Garantie

Die Griffe und Sitze von DELABIE sind für die intensive Nutzung im öffentlich-gewerblichen Bereich sowie in Gesundheitseinrichtungen geeignet. Bei Edelstahl handelt es sich um eine Legierung (Chrom, Nickel, Stahl) ohne Oberflächenbehandlung. Im Falle von Kratz- oder Schlagspuren besteht daher **kein Rostrisiko**. Die Edelstahlprodukte von DELABIE bleiben während ihrer gesamten Lebensdauer in perfektem Zustand.

CE-Kennzeichnung

Alle Griffe und Sitze von DELABIE sind mit der CE-Kennzeichnung versehen. Somit erfüllen sie die Richtlinie 93/42/EWG über Medizinprodukte und die Anforderungen der europäischen Norm EN 12182 „Technische Hilfen für behinderte Menschen“. Dies stellt für die Nutzer dieser Produkte eine zusätzliche Garantie dar.

Sicherheitsabstand von 40 mm

Bewegungseingeschränkte oder ältere Personen verlieren häufiger das Gleichgewicht. Der geringe Abstand von nur 40 mm zwischen Griff und Wand verhindert das Einklemmen des Unterarms und begrenzt im Falle eines Sturzes das Risiko von Knochenbrüchen. Durch den geringstmöglichen Wandabstand der Griffe reduziert sich auch ihr Platzbedarf im Raum. Das Verändern der Sitzposition und die Bewegung im Sanitärraum (Dusche, WC etc.) werden so vereinfacht, was zu mehr Bewegungsfreiheit führt. Die Griffe sind außerdem diskret und fallen weniger auf.

Optimaler Halt

Die angebotenen Durchmesser bieten eine optimale Griffsicherheit für jeden Einsatzbereich. Im öffentlich-gewerblichen Bereich oder in Krankenhauses-einrichtungen sind bevorzugt Griffe mit einem Durchmesser von 32 mm einzusetzen.

Rohrstärke

Die von DELABIE eingesetzten Rohrstärken liegen über den Rohrstärken der meisten auf dem Markt verfügbaren Produkte. Sie sind ein wesentliches Element und Indikator für die Produktqualität und die Widerstandsfähigkeit dieser Produkte.

DELABIE Schweißnaht „ArN-Securit“

Flansch und Rohr werden durch eine Schweißnaht ohne Zusatzwerkstoffe zusammengefügt (exklusives Verfahren „ArN-Securit“) und bilden eine untrennbare Einheit. Diese ist besonders widerstandsfähig gegen die mechanischen Belastungen, denen Griffe ausgesetzt sind.

Biegeverfahren mit Dorn

Die Genauigkeit des Biegeverfahrens und die Verwendung eines flexiblen Dorns verringern Ovalisierungen sowie Dehnungen des Materials und sorgen für eine gleichmäßige Metallstärke der gebogenen Teile.

Verdeckte Befestigungen

Alle Befestigungen werden von einer Edelstahl-Rosette überdeckt.

MAXIMALE HYGIENE

Edelstahl: ein Werkstoff, der Bakterienwachstum begrenzt

Die Griffe von DELABIE werden aus bakteriostatischem Edelstahl Werkstoff 1.4301 hergestellt. In Kontakt mit Wasser oder Sauerstoff bildet dieser Edelmetalltyp dauerhaft eine unsichtbare Schutzschicht aus. Diese baut sich selbst im Fall einer mechanischen Beschädigung wieder auf und schützt die Edelstahloberfläche vor Korrosion. **So bleibt die Außenseite glänzend, glatt und hart, was die Anhaftung von Bakterien erschwert.** Das Bakterienwachstum verläuft langsamer als auf anderen Materialien.

Die aseptischen Eigenschaften von Edelstahl werden regelmäßig in wissenschaftlichen Studien belegt. Die Legierung ist perfekt auf Umgebungen zugeschnitten, die höchsten Hygieneansprüchen genügen müssen (Krankenhäuser, Seniorenheime, Schulen, öffentliche Gastronomiebetriebe etc.).

„Beim Thema Hygiene führt kein Weg an Edelstahl vorbei.“

DELABIE Materialfinishes UltraPolish und UltraSatin: dauerhaft vereinfachte Reinigung

Die Verwendung leicht zu reinigender und zu desinfizierender Oberflächen reduziert das Risiko nosokomialer Infektionen. Sowohl **UltraPolish** (hochglanzpoliert) als auch **UltraSatin** (Seidenglanz) Materialfinishes von DELABIE haben porenfreie und homogene Oberflächen. Dadurch sind sie pflegeleicht und der Einsatz von Reinigungsmitteln kann minimiert werden. Auch die Bakterienrückstände nach der Reinigung sind sehr gering – bei Edelstahl bis zu 20-mal weniger als bei anderen Materialien wie Glas oder Kunststoff. Studien belegen, dass polierte Edelstahloberflächen nach mehreren Schmutz- und Reinigungszyklen weniger Verunreinigungen und Bakterienrückstände aufweisen als Kupferoberflächen. Und das, obwohl Kupfer keimtötende Eigenschaften besitzt. Die Kupferoberfläche nutzt sich mit der Zeit ab und ist somit schwieriger zu reinigen. Edelstahl ist langandauernd reinigungseffizient und reinigungsfreundlich und somit Garant für optimale Hygiene.

Minimale Anzahl an Verbindungsstellen

Besonders großer Wert wurde auf die Gestaltung der Griffe und Sitze gelegt. Naht- und Verbindungsstellen wurden auf ein Minimum reduziert, um Schmutz- und Bakterienablagerungen zu begrenzen.

UND DAZU...

100 % austauschbar

Alle Griff-Flansche weisen standardisierte Befestigungspunkte auf und unterliegen strengen Qualitätskontrollen. Bei Austausch durch einen identischen Griff müssen keine neuen Wandbohrungen vorgenommen werden.

100 % recycelbar

Edelstahl ist zu 100 % recycelbar und leistet dadurch einen Beitrag zur nachhaltigen Entwicklung und zum Umweltschutz. Der bei DELABIE Produkten eingesetzte Edelstahl besteht zu 50 bis 65 % aus wiederverwerteten Rohstoffen.

Vollständige Produktpalette

Das breite Angebot von DELABIE ist auf die Anforderungen und Bedürfnisse barrierefreier Einrichtungen abgestimmt. Alle Lösungen aus diesem Bereich ergänzen sich ideal mit dem weiteren DELABIE Produktprogramm.

AUF MEHR ALS 200 KG GETESTET
10 JAHRE GARANTIE
CE-KENNZEICHNUNG

SICHERHEITSABSTAND
VON 40 MM
Schutz vor Knochenbrüchen
Minimaler Platzbedarf

HOHE ROHRSTÄRKE
Hohe Widerstandsfähigkeit

ROHR Ø 32
Optimale Griffsicherheit

VERDECKTE
BEFESTIGUNGEN DURCH
EDELSTAHL-ROSETTE

STANDARDISIERTER
BEFESTIGUNGSFLANSCH
100 % austauschbar

BAKTERIOSTATISCHER
EDELSTAHL
WERKSTOFF 1.4301
Begrenzt
Bakterienwachstum

POLIERTE
OBERFLÄCHE
ULTRAPOLISH
ODER ULTRASATIN
Vereinfachte Reinigung



UltraPolish



UltraSatin

100 % RECYCELBAR

KEINE
VERBINDUNGSSTELLEN
Keine Bakterienablagerungen

BARRIEREFREIHEIT
EDELSTAHL



Komfort-Einhängesitz

Abnehmbar



Ergänzende Produkte



Griffe für Duschsitz
(siehe Seiten 47 bis 49)

- **Hochwiderstandsfähige Komfort-Sitzfläche und -Rückenlehne**
- **Breite Ausführung**
- Zum Einhängen an Griffe Ø 32 (siehe Art. 5481, 5120 und 50505 auf Seiten 47 bis 49)
- **Antibakterielle Behandlung** von Sitzfläche und Rückenlehne: optimaler Schutz gegen Bakterienwachstum
- **Abnehmbar:** Anzahl an Sitzen in öffentlichen Einrichtungen sowie Nachinstallation je nach Bedarf; Beispiel: Hotels oder Krankenhäuser, die nur zeitweise bewegungseingeschränkte Personen beherbergen
- Für intensive Nutzung im öffentlich-gewerblichen Bereich oder in Krankenhäusern geeignet
- Abnehmbare, geschlossene Sitzfläche aus hochwiderstandsfähigem Polymer
- Homogene, porenfreie Oberfläche für leichtere Reinigung und bessere Hygiene
- Gute Widerstandsfähigkeit gegenüber Chemikalien (Betadine® etc.) und Reinigungsmitteln
- Anti-UV-Behandlung
- Angenehmer und warmer Kontakt
- Gestell aus bakterio-statischem Edelstahlrohr Werkstoff 1.4301 Ø 32
- **Zylinderschrauben gewährleisten waagerechte Sitzfläche**
- **Breite Auflagerosetten zum Schutz der Wand**
- Maße: 590 × 420 × 580 mm
- Auf mehr als 200 kg getestet, empfohlenes Maximalgewicht des Nutzers: 135 kg
- 10 Jahre Garantie
- CE-Kennzeichnung

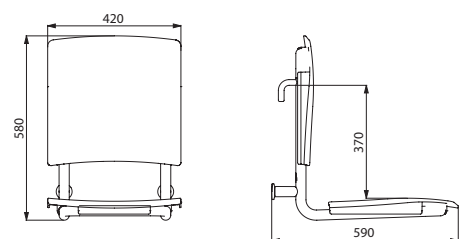

510300D

Komfort-Einhängesitz abnehmbar Gestell Edelstahl hochglanzpoliert UltraPolish	510300D	586,23 €
--	---------	----------

Klappsitz



Hochwiderstandsfähige Komfort-Rückenlehne

- Für Duschsitze Art. 510420, 510420S, 510430 und 510430S
- Abnehmbare, geschlossene Rückenlehne aus hochwiderstandsfähigem Polymer
- Maße: 56 × 420 × 410 mm



- **Hochwiderstandsfähige Komfort-Sitzfläche und -Rückenlehne**
- **Breite Ausführung**
- **Antibakterielle Behandlung** von Sitzfläche und Rückenlehne: optimaler Schutz gegen Bakterienwachstum
- **Arretierung in vertikaler Position, abgebremstes Herunterklappen**
- Für intensive Nutzung im öffentlich-gewerblichen Bereich oder in Krankenhäusern geeignet
- Abnehmbare, geschlossene Sitzfläche aus hochwiderstandsfähigem Polymer
- Homogene, porenfreie Oberfläche für leichtere Reinigung und bessere Hygiene
- Gute Widerstandsfähigkeit gegenüber Chemikalien (Betadine® etc.) und Reinigungsmitteln
- Anti-UV-Behandlung
- Angenehmer und warmer Kontakt
- Gestell aus bakteriostatischem Edelstahlrohr Werkstoff 1.4301 Ø 32
- Verdeckte Befestigungen durch Edelstahlplatte Werkstoff 1.4301, Stärke 4 mm
- Edelstahlschrauben für Massivwand im Lieferumfang enthalten
- Maße: 506 × 420 × 620 mm
- Platzbedarf zusammengeklappt: 120 × 620 mm
- Auf mehr als 200 kg getestet, empfohlenes Maximalgewicht des Nutzers: 135 kg
- 10 Jahre Garantie
- CE-Kennzeichnung

Hochwiderstandsfähige Komfort-Sitzfläche

- Maße: 506 × 420 × 138 mm
- Platzbedarf zusammengeklappt: 95 × 540 mm

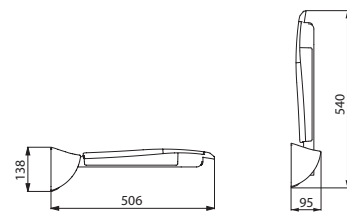

510420

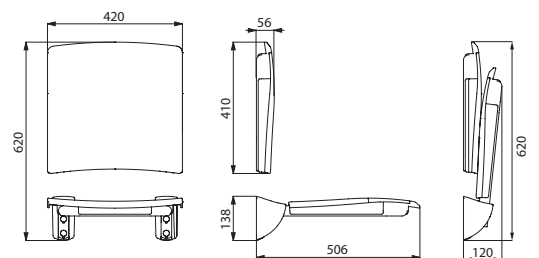

510434

Komfort-Klappsitz - Gestell Edelstahl hochglanzpoliert UltraPolish		
Nur Klappsitz	510420	383,59 €
Nur Rückenlehne	510429	213,65 €
Klappsitz und Rückenlehne	510434	595,82 €
Komfort-Klappsitz - Gestell Edelstahl Seidenglanz UltraSatin		
Nur Klappsitz	510420S	383,59 €
Nur Rückenlehne	510429S	213,65 €
Klappsitz und Rückenlehne	510434S	595,82 €

Klappsitz mit Fuß



- **Hochwiderstandsfähige Komfort-Sitzfläche und -Rückenlehne**
- **Breite Ausführung**
- **Antibakterielle Behandlung** von Sitzfläche und Rückenlehne: optimaler Schutz gegen Bakterienwachstum
- **Arretierung in vertikaler Position, abgebremstes Herunterklappen**
- Für intensive Nutzung im öffentlich-gewerblichen Bereich oder in Krankenhäusern geeignet
- Abnehmbare, geschlossene Sitzfläche aus hochwiderstandsfähigem Polymer
- Homogene, porenfreie Oberfläche für leichtere Reinigung und bessere Hygiene
- Gute Widerstandsfähigkeit gegenüber Chemikalien (Betadine® etc.) und Reinigungsmitteln
- Anti-UV-Behandlung
- Angenehmer und warmer Kontakt
- Gestell aus bakterioistatischem Edelstahlrohr Werkstoff 1.4301 Ø 32
- **Verstärkung durch einklappbaren Fuß** aus Edelstahlrohr Werkstoff 1.4301 Ø 25
- Verdeckte Befestigungen durch Edelstahlplatte Werkstoff 1.4301, Stärke 4 mm
- Edelstahlschrauben für Massivwand im Lieferumfang enthalten
- Maße: 506 × 420 × 1.000 mm
- Platzbedarf zusammengeklappt: 165 × 620 mm
- **Auf mehr als 250 kg getestet, empfohlenes Maximalgewicht des Nutzers: 170 kg**
- 10 Jahre Garantie
- CE-Kennzeichnung

Komfort-Klappsitz mit Fuß - Gestell Edelstahl hochglanzpoliert UltraPolish		
Nur Klappsitz mit Fuß	510430	515,69 €
Nur Rückenlehne	510429	213,65 €
Klappsitz mit Fuß und Rückenlehne	510436	727,93 €
Komfort-Klappsitz mit Fuß - Gestell Edelstahl Seidenglanz UltraSatin		
Nur Klappsitz mit Fuß	510430S	515,69 €
Nur Rückenlehne	510429S	213,65 €
Klappsitz mit Fuß und Rückenlehne	510436S	727,93 €



- Hochwiderstandsfähige Komfort-Rückenlehne**
- Für Duschsitze Art. 510420, 510420S, 510430 und 510430S
 - Abnehmbare, geschlossene Rückenlehne aus hochwiderstandsfähigem Polymer
 - Maße: 56 × 420 × 410 mm



- Hochwiderstandsfähige Komfort-Sitzfläche mit Fuß**
- Maße: 506 × 420 × 480 mm
 - Platzbedarf zusammengeklappt: 130 × 540 mm

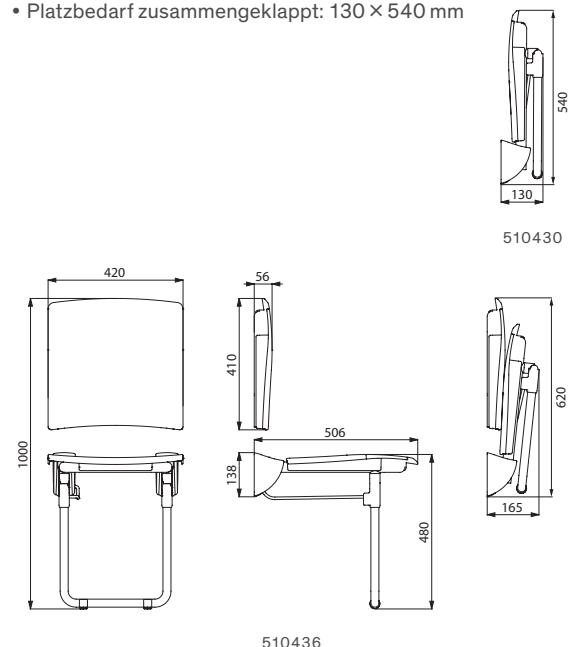

BARRIEREFREIHEIT
EDELSTAHL



Haltegriff gerade

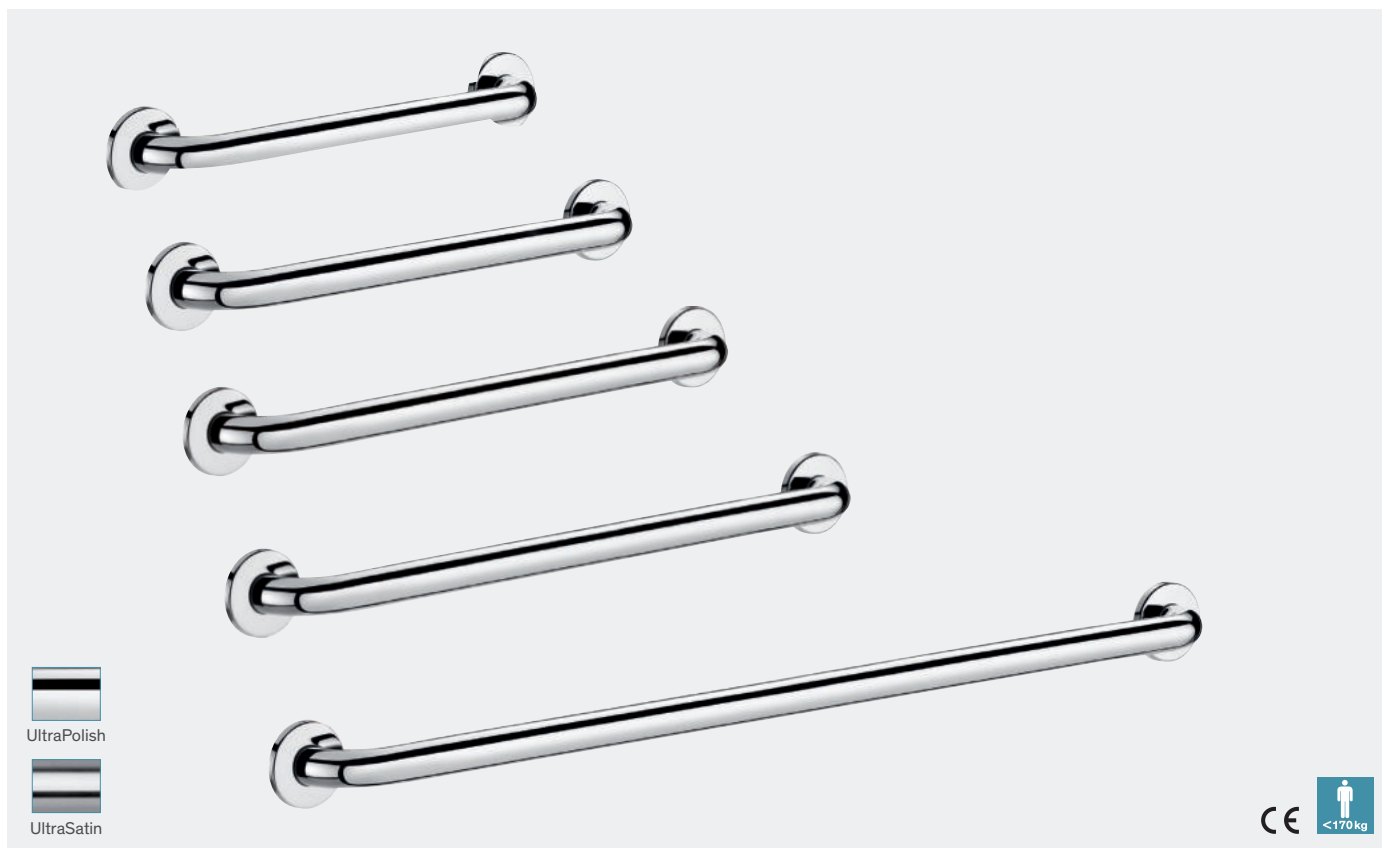

- Für WC, Dusche oder Wanne
- Bietet Halt und Stütze beim Aufrichten
- Bakteriostatisches Edelstahlrohr Werkstoff 1.4301
- Edelstahl hochglanzpoliert UltraPolish oder Seidenglanz UltraSatin: homogene, porenfreie Oberfläche erleichtert die Reinigung und gewährleistet bessere Hygiene
- Flansch und Rohr durch unsichtbare Sicherheits-Schweißnaht zusammengefügt (exklusives Verfahren „ArN-Securit“)
- 40 mm Abstand zwischen Griff und Wand: minimaler Platzbedarf verhindert Einklemmen des Unterarms und reduziert dadurch das Risiko für Knochenbrüche bei Stürzen
- Verdeckte Befestigungen durch Dreiloch-Wandflansch, Ø 72; Flansch und Rosette aus Edelstahl Werkstoff 1.4301
- Edelstahlschrauben für Massivwand im Lieferumfang enthalten
- Maße: Mittenabstand 300 bis 900 mm
- Ausführungen Ø 32 in 300 bis 600 mm: **auf mehr als 250 kg getestet, empfohlenes Maximalgewicht des Nutzers: 170 kg**; Ausführungen Ø 32 in 900 mm: empfohlenes Maximalgewicht des Nutzers: 135 kg; Ausführungen Ø 25: empfohlenes Maximalgewicht des Nutzers: 115 kg
- 10 Jahre Garantie, CE-Kennzeichnung

Haltegriff gerade Ø 32 - UltraPolish		
Edelstahl hochglanzpoliert UltraPolish - 300 mm	5050P2	65,37 €
Edelstahl hochglanzpoliert UltraPolish - 400 mm	50504P2	70,89 €
Edelstahl hochglanzpoliert UltraPolish - 500 mm	50505P2	76,43 €
Edelstahl hochglanzpoliert UltraPolish - 600 mm	50506P2	81,97 €
Edelstahl hochglanzpoliert UltraPolish - 900 mm	50509P2	98,60 €
Haltegriff gerade Ø 32 - UltraSatin		
Edelstahl Seidenglanz UltraSatin - 300 mm	5050S	65,37 €
Edelstahl Seidenglanz UltraSatin - 400 mm	50504S	70,89 €
Edelstahl Seidenglanz UltraSatin - 500 mm	50505S	76,43 €
Edelstahl Seidenglanz UltraSatin - 600 mm	50506S	81,97 €
Edelstahl Seidenglanz UltraSatin - 900 mm	50509S	98,60 €
Haltegriff gerade Ø 25 - UltraPolish		
Edelstahl hochglanzpoliert UltraPolish - 300 mm	5055P2	63,22 €
Edelstahl hochglanzpoliert UltraPolish - 400 mm	5056P2	67,27 €
Edelstahl hochglanzpoliert UltraPolish - 500 mm	5057P2	72,70 €
Edelstahl hochglanzpoliert UltraPolish - 600 mm	5058P2	80,70 €
Edelstahl hochglanzpoliert UltraPolish - 900 mm	5059P2	88,51 €

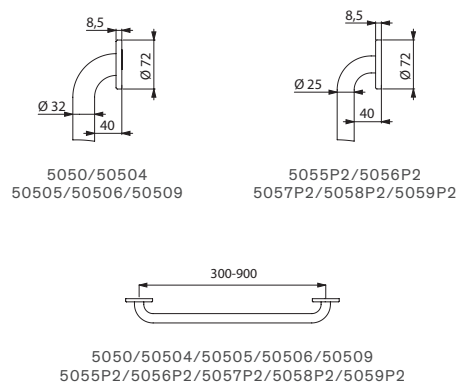



Winkelgriff 135° **5082S** - WC 700 S barrierefrei **110710** - Rückenlehne **510629S** - Elektronischer WC-Druckspüler TEMPOMATIC **463150**
Stützklappgriff **510164S** - Bürstengarnitur mit ergonomischem Griff **510051S**

Winkelgriff 135°

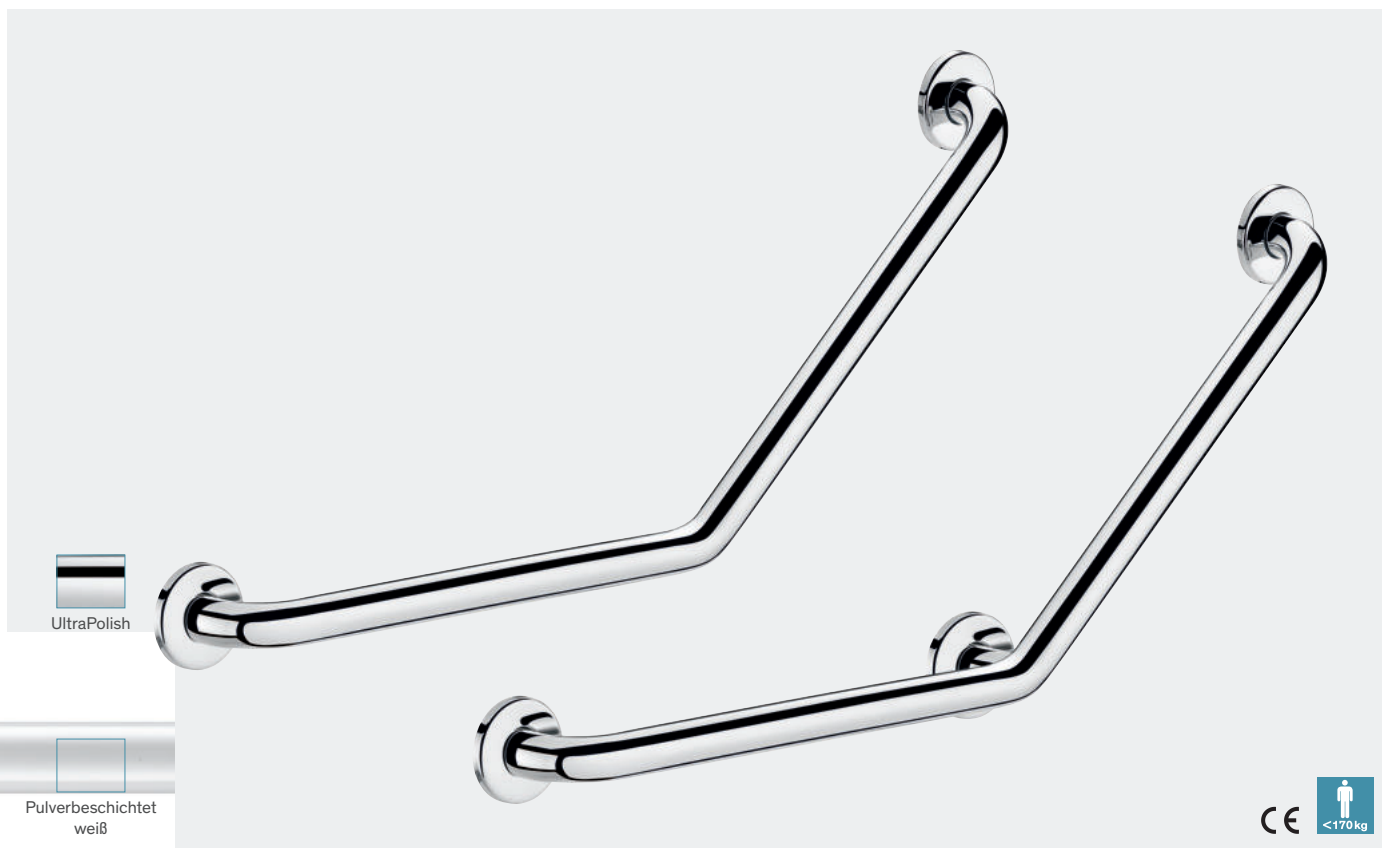

- Für WC, Dusche oder Wanne
- Bietet Halt (waagerechter Teil) oder Hilfe beim Aufrichten (abgewinkelter Teil 135°)
- Kann links- und rechtsseitig montiert werden
- Bakteriostatisches Edelstahlrohr Werkstoff 1.4301
- Edelstahl hochglanzpoliert UltraPolish oder Seidenglanz UltraSatin: homogene, porenfreie Oberfläche erleichtert die Reinigung und gewährleistet bessere Hygiene
- Flansch und Rohr durch unsichtbare Sicherheits-Schweißnaht zusammengefügt (exklusives Verfahren „ArN-Securit“)
- 40 mm Abstand zwischen Griff und Wand: minimaler Platzbedarf verhindert Einklemmen des Unterarms und reduziert dadurch das Risiko für Knochenbrüche bei Stürzen
- Ausführung mit **3 Befestigungspunkten: verhindern ein Durchrutschen des Handgelenks und vereinfachen die Montage**
- Verdeckte Befestigungen durch Dreiloch-Wandflansch, Ø 72; Flansch und Rosette aus Edelstahl Werkstoff 1.4301
- Edelstahlschrauben für Massivwand im Lieferumfang enthalten
- Maße: 400 × 400 mm oder 220 × 220 mm
- Ausführung mit 3 Befestigungspunkten, Ø 32: **auf mehr als 250 kg getestet, empfohlenes Maximalgewicht des Nutzers: 170 kg**; Ausführung mit 2 Befestigungspunkten, Ø 32: empfohlenes Maximalgewicht des Nutzers: 135 kg; Ausführung Ø 25: empfohlenes Maximalgewicht des Nutzers: 115 kg
- 10 Jahre Garantie, CE-Kennzeichnung

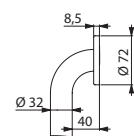

5081/5082/5083

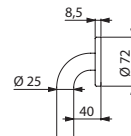

5086/5087

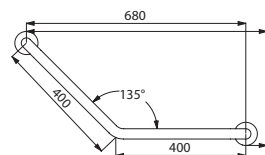

5081/5086

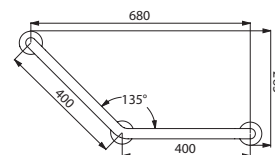

5082/5087

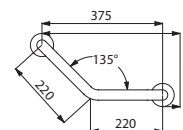

5083

Winkelgriff 135° Ø 32 - 2 Befestigungspunkte		
Edelstahl hochglanzpoliert UltraPolish - 400 × 400 mm	5081P2	94,37 €
Edelstahl hochglanzpoliert UltraPolish - 220 × 220 mm	5083P	90,11 €
Edelstahl Seidenglanz UltraSatin - 400 × 400 mm	5081S	94,37 €
Edelstahl Seidenglanz UltraSatin - 220 × 220 mm	5083S	90,11 €
Winkelgriff 135° Ø 32 - 3 Befestigungspunkte		
Edelstahl hochglanzpoliert UltraPolish - 400 × 400 mm	5082P	108,52 €
Edelstahl Seidenglanz UltraSatin - 400 × 400 mm	5082S	108,52 €
Edelstahl pulverbeschichtet weiß - 400 × 400 mm	5082W	131,72 €
Winkelgriff 135° Ø 25 - 2 Befestigungspunkte		
Edelstahl hochglanzpoliert UltraPolish - 400 × 400 mm	5086P2	75,94 €
Winkelgriff 135° Ø 25 - 3 Befestigungspunkte		
Edelstahl hochglanzpoliert UltraPolish - 400 × 400 mm	5087P	87,16 €

Winkelgriff 90°



- Für WC oder Wanne
- Bietet Halt (waagerechter Teil) oder Hilfe beim Aufrichten (senkrechter Teil)
- Kann links- und rechtsseitig montiert werden
- Bakteriostatisches Edelstahlrohr Werkstoff 1.4301
- Edelstahl hochglanzpoliert UltraPolish oder Seidenglanz UltraSatin: homogene, porenfreie Oberfläche erleichtert die Reinigung und gewährleistet bessere Hygiene
- Flansch und Rohr durch unsichtbare Sicherheits-Schweißnaht zusammengefügt (exklusives Verfahren „ArN-Securit“)
- 40 mm Abstand zwischen Griff und Wand: minimaler Platzbedarf verhindert Einklemmen des Unterarms und reduziert dadurch das Risiko für Knochenbrüche bei Stürzen
- Verdeckte Befestigungen durch Dreiloch-Wandflansch, Ø 72; Flansch und Rosette aus Edelstahl Werkstoff 1.4301
- Edelstahlschrauben für Massivwand im Lieferumfang enthalten
- Maße: 300 × 300 mm, Ø 32
- Auf mehr als 200 kg getestet, empfohlenes Maximalgewicht des Nutzers: 135 kg
- 10 Jahre Garantie
- CE-Kennzeichnung

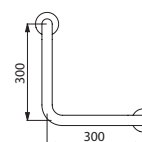
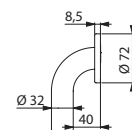

5180

Winkelgriff 90° Ø 32		
Edelstahl hochglanzpoliert UltraPolish	5180P2	118,73 €
Edelstahl Seidenglanz UltraSatin	5180S	118,73 €

Stützgriff

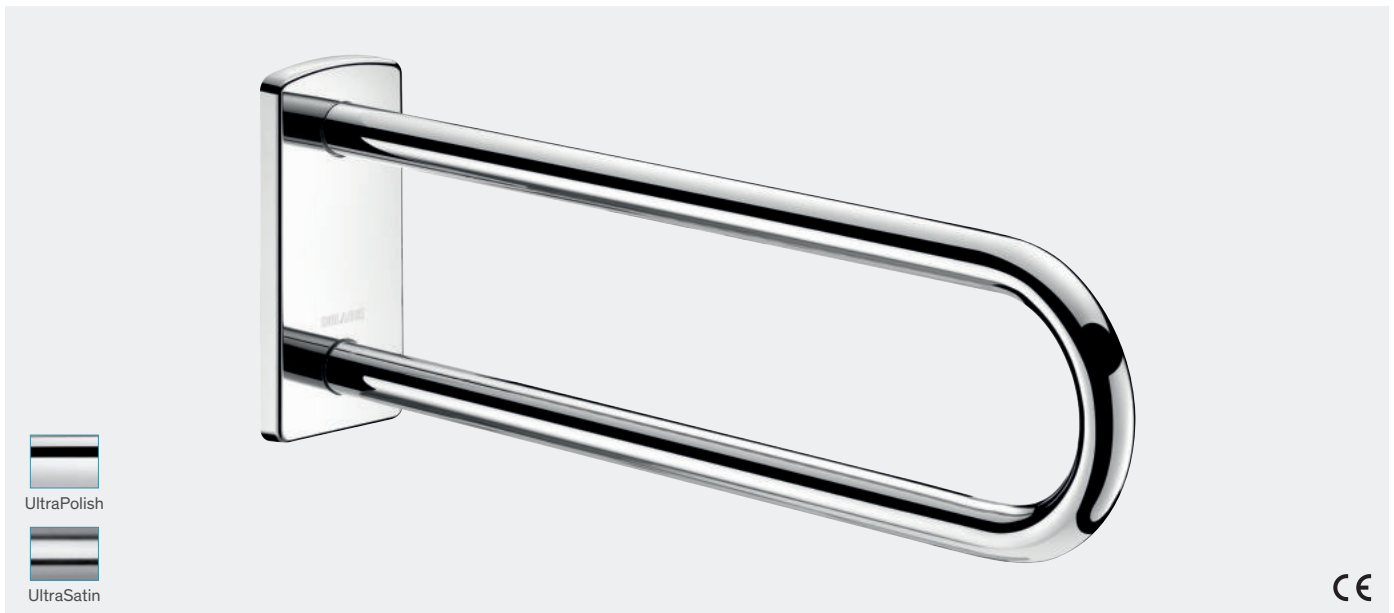

- Für WC, Dusche oder Waschtisch
- Bietet Halt und Hilfe beim Aufrichten (Griff nicht hochklappbar)
- Wird meist parallel zu einem Klappgriff im WC-Raum oder beidseitig am Waschtisch montiert
- Empfohlen, wenn WC oder Duschsitz seitlich zu weit von der Wand entfernt sind
- Bakteriostatisches Edelstahlrohr Werkstoff 1.4301
- Edelstahl hochglanzpoliert UltraPolish oder Seidenglanz UltraSatin: homogene, porenfreie Oberfläche erleichtert die Reinigung und gewährleistet bessere Hygiene
- Verdeckte Befestigungen durch Edelstahlplatte Werkstoff 1.4301, Stärke 4 mm
- Edelstahlschrauben für Massivwand im Lieferumfang enthalten
- Maße: 650 × 230 × 105 mm, Ø 32
- Auf mehr als 200 kg getestet, empfohlenes Maximalgewicht des Nutzers: 135 kg
- 10 Jahre Garantie
- CE-Kennzeichnung

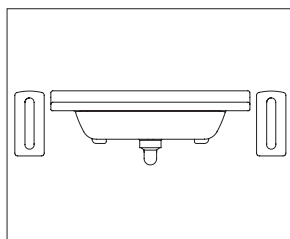

Einbaubeispiel: Waschtisch

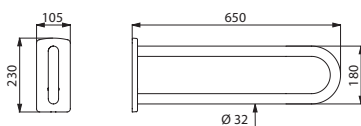

510161

Ergänzende Produkte



WC-Spülauslösung, WC-Papierhalter und WC-Rückenlehne (siehe Seite 52)

Stützgriff Ø 32 - L. 650 mm

Edelstahl hochglanzpoliert UltraPolish	510161P	305,08 €
Edelstahl Seidenglanz UltraSatin	510161S	305,08 €



Stützklappgriff

Mit verdeckten Befestigungen

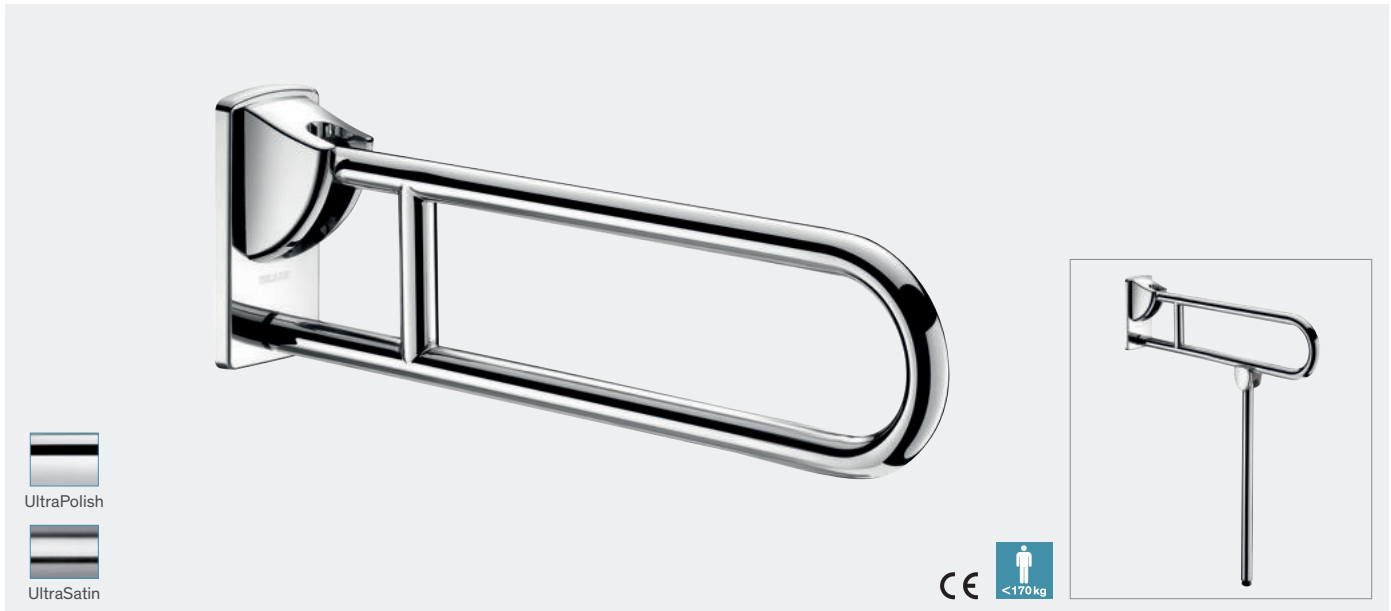

- Für WC oder Dusche
- Ermöglicht in hochgeklappter Position den seitlichen Zugang
- Bietet in heruntergeklappter Position Halt und Hilfe beim Aufrichten sowie beim Transfer
- Arretierung in vertikaler Position, abgebremstes Herunterklappen
- Bakteriostatisches Edelstahlrohr Werkstoff 1.4301
- Edelstahl hochglanzpoliert UltraPolish oder Seidenglanz UltraSatin: homogene, porenfreie Oberfläche erleichtert die Reinigung und gewährleistet bessere Hygiene
- Verdeckte Befestigung durch Edelstahlplatte Werkstoff 1.4301, Stärke 4 mm
- Edelstahlschrauben für Massivwand im Lieferumfang enthalten
- Ausführung mit Fuß: **dient als verstärkte Stütze, falls die Wandmontage allein nicht ausreicht**; Fuß klappt automatisch ein; Fußhöhe einstellbar von 760 bis 780 mm; Maße: 850 oder 650 × 800 × 105 mm, Ø 32
- Ausführung ohne Fuß: 850 oder 650 × 230 × 105 mm, Ø 32
- Ausführung mit Fuß: **auf mehr als 250 kg getestet, empfohlenes Maximalgewicht des Nutzers: 170 kg**;
Ausführung ohne Fuß: auf mehr als 200 kg getestet, empfohlenes Maximalgewicht des Nutzers: 135 kg
- 10 Jahre Garantie
- CE-Kennzeichnung

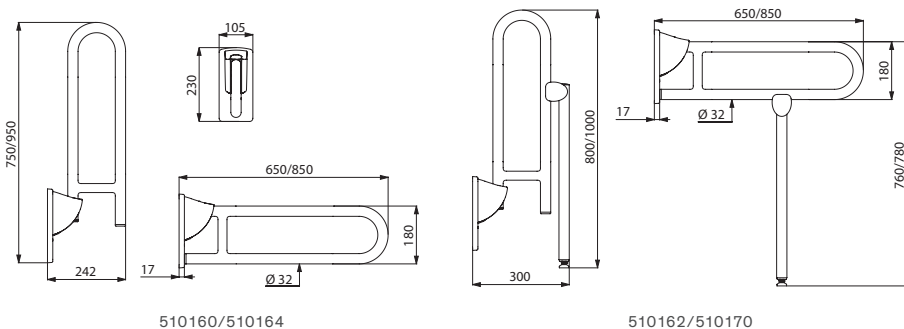

Stützklappgriff mit verdeckten Befestigungen Ø 32 ohne Fuß		
Edelstahl hochglanzpoliert UltraPolish - L. 650 mm	510160P	312,21 €
Edelstahl hochglanzpoliert UltraPolish - L. 850 mm	510164P	343,43 €
Edelstahl Seidenglanz UltraSatin - L. 650 mm	510160S	312,21 €
Edelstahl Seidenglanz UltraSatin - L. 850 mm	510164S	343,43 €
Stützklappgriff mit verdeckten Befestigungen Ø 32 mit Fuß		
Edelstahl hochglanzpoliert UltraPolish - L. 650 mm	510162P	372,79 €
Edelstahl hochglanzpoliert UltraPolish - L. 850 mm	510170P	402,04 €
Edelstahl Seidenglanz UltraSatin - L. 650 mm	510162S	372,79 €
Edelstahl Seidenglanz UltraSatin - L. 850 mm	510170S	402,04 €

Ergänzende Produkte



WC-Spülauslösung, WC-Papierhalter und WC-Rückenlehne (siehe Seite 52)

Zubehör



Abdeckung für Befestigungsflansch

- Dient zur Abdeckung der Befestigungsschrauben bei Demontage des Klappgriffs
- Anzahl an Griffen in öffentlichen Einrichtungen sowie Nachinstallation je nach Bedarf
- Edelstahlschrauben für Massivwand im Lieferumfang enthalten
- 10 Jahre Garantie

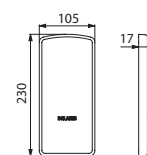

510150

Abdeckung verchromt mit Befestigungsflansch	510150	59,51 €
---	--------	---------

Brausestange mit Brauseschieber

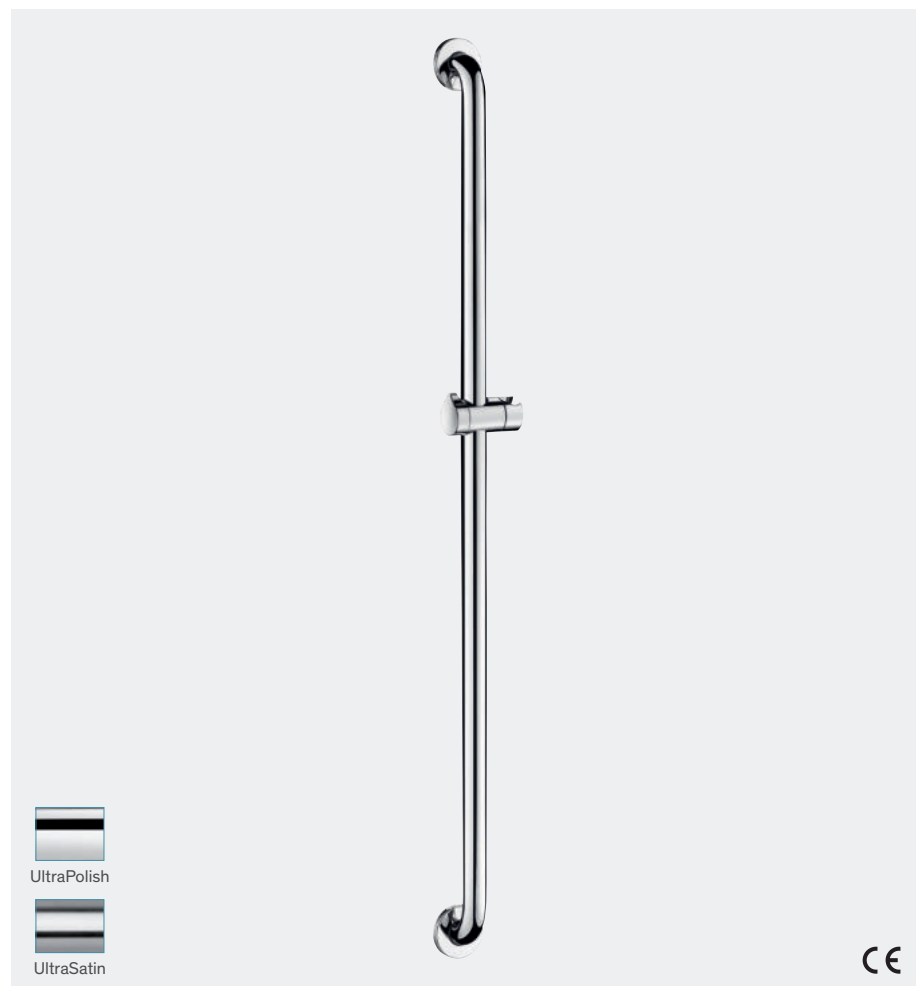

Ergänzende Produkte



Höhenverstellbare Seifenablage und Handbrause
(siehe Seiten 50 und 51)

- Für Dusche oder Wanne
- Dient als vertikaler Haltegriff und Brausestange
- Brauseschieber Metall verchromt mit ergonomischem Bediengriff
- Höhenverstellbare Seifenablage optional erhältlich (separat zu bestellen)
- Bakteriostatisches Edelstahlrohr Werkstoff 1.4301
- Edelstahl hochglanzpoliert UltraPolish oder Seidenglanz UltraSatin: homogene, porenfreie Oberfläche erleichtert die Reinigung und gewährleistet bessere Hygiene
- Flansch und Rohr durch unsichtbare Sicherheits-Schweißnaht zusammengefügt (exklusives Verfahren „ArN-Securit“)
- 40 mm Abstand zwischen Griff und Wand:
minimaler Platzbedarf verhindert Einklemmen des Unterarms und reduziert dadurch das Risiko für Knochenbrüche bei Stürzen
- Verdeckte Befestigungen durch Dreiloch-Wandflansch, Ø 72; Flansch und Rosette aus Edelstahl Werkstoff 1.4301
- Edelstahlschrauben für Massivwand im Lieferumfang enthalten
- Höhe: 1.150 mm, Ø 32
- Auf mehr als 200 kg getestet, empfohlenes Maximalgewicht des Nutzers: 135 kg
- 10 Jahre Garantie
- CE-Kennzeichnung

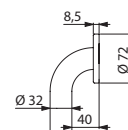

5460

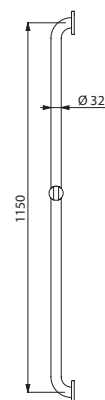

5460

Brausestange mit Brauseschieber Ø 32		
Edelstahl hochglanzpoliert UltraPolish	5460P2	175,19 €
Edelstahl Seidenglanz UltraSatin	5460S	175,19 €

Handlauf L-Form



Ergänzende Produkte



Brauseschieber, höhenverstellbare Seifenablage und Duschablage mit Waschhandschuh-Haken (siehe Seite 51)

- Für Dusche oder Wanne
- **Sichert Halt und Bewegung in Dusche oder Wanne**
- **Brauseschieber und/oder Seifenablage optional erhältlich**
- Bakteriostatisches Edelstahlrohr Werkstoff 1.4301
- Edelstahl hochglanzpoliert UltraPolish oder Seidenglanz UltraSatin: homogene, porenfreie Oberfläche erleichtert die Reinigung und gewährleistet bessere Hygiene
- Flansch und Rohr durch unsichtbare Sicherheits-Schweißnaht zusammengefügt (exklusives Verfahren „ArN-Securit“)
- 40 mm Abstand zwischen Griff und Wand: minimaler Platzbedarf verhindert Einklemmen des Unterarms und reduziert dadurch das Risiko für Knochenbrüche bei Stürzen
- Verdeckte Befestigungen durch Dreiloch-Wandflansch, Ø 72; Flansch und Rosette aus Edelstahl Werkstoff 1.4301
- Edelstahlschrauben für Massivwand im Lieferumfang enthalten
- Maße: 1.150 oder 750 x 450 mm, Ø 32
- Auf mehr als 200 kg getestet, empfohlenes Maximalgewicht des Nutzers: 135 kg
- 10 Jahre Garantie
- CE-Kennzeichnung

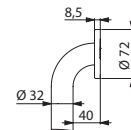

5070/5071

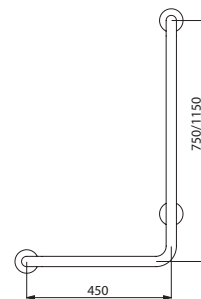

Linke Ausführung
5070G/5071G

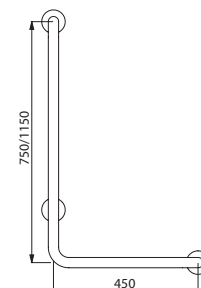

Rechte Ausführung
5070D/5071D

Handlauf L-Form Ø 32 - Höhe 750 mm		
Edelstahl hochglanzpoliert UltraPolish - Linke Ausführung	5070GP2	179,59 €
Edelstahl hochglanzpoliert UltraPolish - Rechte Ausführung	5070DP2	179,59 €
Edelstahl Seidenglanz UltraSatin - Linke Ausführung	5070GS	179,59 €
Edelstahl Seidenglanz UltraSatin - Rechte Ausführung	5070DS	179,59 €
Handlauf L-Form Ø 32 - Höhe 1.150 mm		
Edelstahl hochglanzpoliert UltraPolish - Linke Ausführung	5071GP2	203,00 €
Edelstahl hochglanzpoliert UltraPolish - Rechte Ausführung	5071DP2	203,00 €
Edelstahl Seidenglanz UltraSatin - Linke Ausführung	5071GS	203,00 €
Edelstahl Seidenglanz UltraSatin - Rechte Ausführung	5071DS	203,00 €

BARRIEREFREIHEIT
EDELSTAHL

Eck-Duschhandlauf



Ergänzende Produkte



Brauseschieber, höhenverstellbare Seifenablage und Duschablage mit Waschhandschuh-Haken (siehe Seite 51)

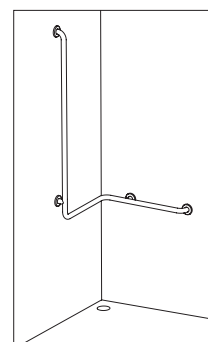

Einbaubeispiel: Dusche

- Für Dusche
- Bietet Halt und Stütze im Stehen
- Für sicheres Betreten und Bewegen in der Dusche
- Brauseschieber und/oder Seifenablage optional erhältlich
- Bakteriostatisches Edelstahlrohr Werkstoff 1.4301
- Edelstahl hochglanzpoliert UltraPolish oder Seidenglanz UltraSatin: homogene, porenfreie Oberfläche erleichtert die Reinigung und gewährleistet bessere Hygiene
- Flansch und Rohr durch unsichtbare Sicherheits-Schweißnaht zusammengefügt (exklusives Verfahren „ArN-Securit“)
- 40 mm Abstand zwischen Griff und Wand: minimaler Platzbedarf verhindert Einklemmen des Unterarms und reduziert dadurch das Risiko für Knochenbrüche bei Stürzen
- Verdeckte Befestigungen durch Dreiloch-Wandflansch, Ø 72; Flansch und Rosette aus Edelstahl Werkstoff 1.4301
- Edelstahlschrauben für Massivwand im Lieferumfang enthalten
- Maße: 1.265 × 560 × 660 mm, Ø 32
- Auf mehr als 200 kg getestet, empfohlenes Maximalgewicht des Nutzers: 135 kg
- 10 Jahre Garantie
- CE-Kennzeichnung

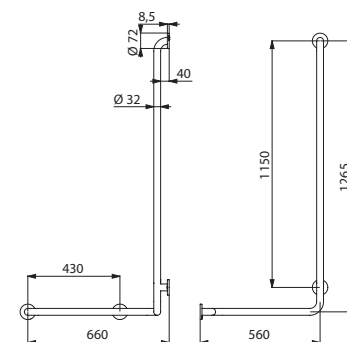

Linke Ausführung - 5100G

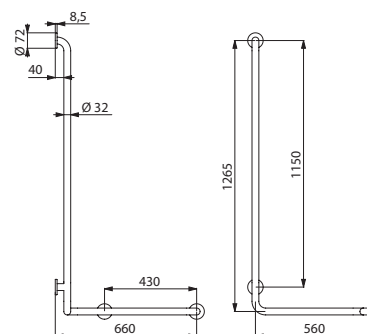

Rechte Ausführung - 5100D

Eck-Duschhandlauf Ø 32 - UltraPolish		
Edelstahl hochglanzpoliert UltraPolish - Linke Ausführung	5100GP2	334,11 €
Edelstahl hochglanzpoliert UltraPolish - Rechte Ausführung	5100DP2	334,11 €
Eck-Duschhandlauf Ø 32 - UltraSatin		
Edelstahl Seidenglanz UltraSatin - Linke Ausführung	5100GS	334,11 €
Edelstahl Seidenglanz UltraSatin - Rechte Ausführung	5100DS	334,11 €

Handlauf T-Form



Ergänzende Produkte



Brauseschieber, höhenverstellbare Seifenablage und Duschablage mit Waschlhandschuh-Haken (siehe Seite 51)

- Für Dusche
- Bietet Halt und Stütze im Stehen
- Für sicheres Betreten und Bewegen in der Dusche
- Brauseschieber und/oder Seifenablage optional erhältlich
- Ausführung mit verstellbarer Brausestange: **Position der vertikalen Brausestange bei der Montage einstellbar**; kann nach links oder rechts verschoben werden und passt sich so an die Installation an (Platzierung der Armaturen, Tiefe des Duschsitzes etc.)
- Bakteriostatisches Edelstahlrohr Werkstoff 1.4301
- Edelstahl hochglanzpoliert UltraPolish oder Seidenglanz UltraSatin: homogene, porenfreie Oberfläche erleichtert die Reinigung und gewährleistet bessere Hygiene
- Flansch und Rohr durch unsichtbare Sicherheits-Schweißnaht zusammengefügt (exklusives Verfahren „ArN-Securit“)
- 40 mm Abstand zwischen Griff und Wand: minimaler Platzbedarf verhindert Einklemmen des Unterarms und reduziert dadurch das Risiko für Knochenbrüche bei Stürzen
- Verdeckte Befestigungen durch Dreiloch-Wandflansch, Ø 72; Flansch und Rosette aus Edelstahl Werkstoff 1.4301
- Edelstahlschrauben für Massivwand im Lieferumfang enthalten
- Maße: 1.160 oder 1.150 × 500 mm, Ø 32
- Auf mehr als 200 kg getestet, empfohlenes Maximalgewicht des Nutzers: 135 kg
- 10 Jahre Garantie, CE-Kennzeichnung

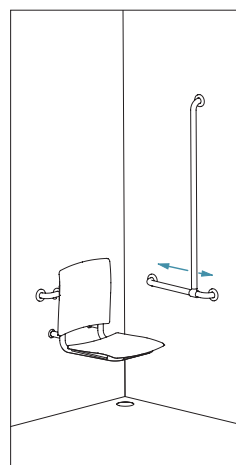

Position der Brausestange bei Montage einstellbar (Art. 5441)

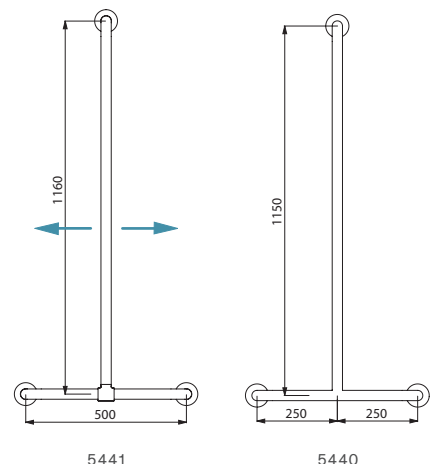
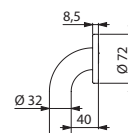

Handlauf T-Form Ø 32 mit verstellbarer Brausestange		
Edelstahl hochglanzpoliert UltraPolish	5441P	286,64 €
Edelstahl Seidenglanz UltraSatin	5441S	286,64 €
Handlauf T-Form Ø 32		
Edelstahl hochglanzpoliert UltraPolish	5440P2	220,01 €
Edelstahl Seidenglanz UltraSatin	5440S	220,01 €

BARRIEREFREIHEIT
EDELSTAHL



Einhänge-Duschsitz Komfort **510300D** - 2-Wand-Duschhandlauf mit vertikaler Brausestange **5481DP2** - Brauseschieber **4110P**
Sequentielle Brause-Thermostatarmatur SECURITHERM für Unterputzmontage **H96CBOX + H9633** - Handbrause **813** - Brauseschlauch SILVER **836T3**

2-Wand-Duschhandlauf mit vertikaler Brausestange

Für Duschsitz



Ergänzende Produkte



Einhänge-Duschsitz (siehe Seite 31), Brauseschieber und höhenverstellbare Seifenablage (siehe Seite 51)

- Für Dusche
- Geeignet für Einhänge-Duschsitze (separat zu bestellen)
- Bietet Halt und Stütze im Stehen, für sicheres Betreten und Bewegen in der Dusche
- Brauseschieber und/oder Seifenablage optional erhältlich
- Ausführung mit verstellbarer Brausestange: **Position der vertikalen Brausestange bei der Montage einstellbar**; kann nach links oder rechts verschoben werden und passt sich so an die Installation an (Platzierung der Armaturen, Tiefe des Duschsitzes etc.); vertikale Brausestange kann links- oder rechtsseitig montiert werden
- Bakteriostatisches Edelstahlrohr Werkstoff 1.4301
- Edelstahl hochglanzpoliert UltraPolish oder Seidenglanz UltraSatin: homogene, porenfreie Oberfläche erleichtert die Reinigung und gewährleistet bessere Hygiene
- Flansch und Rohr durch unsichtbare Sicherheits-Schweißnaht zusammengefügt (exklusives Verfahren „ArN-Securit“)
- 40 mm Abstand zwischen Griff und Wand: minimaler Platzbedarf verhindert Einklemmen des Unterarms und reduziert dadurch das Risiko für Knochenbrüche bei Stürzen
- Verdeckte Befestigungen durch Dreiloch-Wandflansch, Ø 72; Flansch und Rosette aus Edelstahl Werkstoff 1.4301
- Edelstahlschrauben für Massivwand im Lieferumfang enthalten
- Maße: 1.160 oder 1.150 × 750 × 750 mm, Ø 32
- Auf mehr als 200 kg getestet, empfohlenes Maximalgewicht des Nutzers: 135 kg
- 10 Jahre Garantie, CE-Kennzeichnung

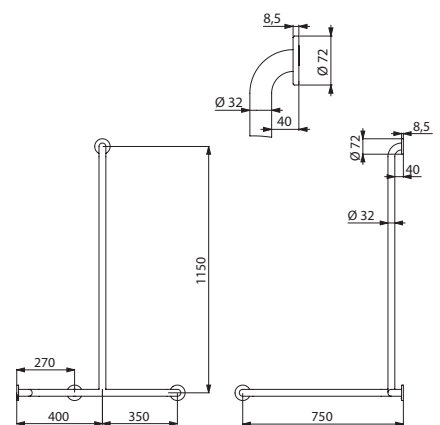

Rechte Ausführung - 5481D

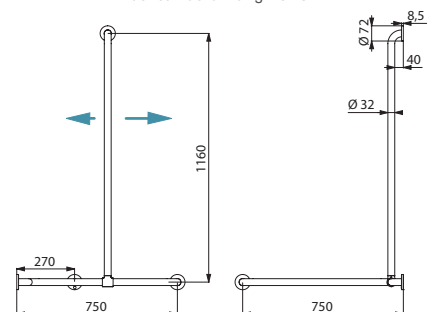

5481

2-Wand-Duschhandlauf mit vertikaler Brausestange Ø 32 für Duschsitz - Brausestange verstellbar		
Edelstahl hochglanzpoliert UltraPolish	5481P	371,87 €
Edelstahl Seidenglanz UltraSatin	5481S	371,87 €
2-Wand-Duschhandlauf mit vertikaler Brausestange Ø 32 für Duschsitz - Brausestange fest		
Edelstahl hochglanzpoliert UltraPolish - Linke Ausführung	5481GP2	328,23 €
Edelstahl hochglanzpoliert UltraPolish - Rechte Ausführung	5481DP2	328,23 €
Edelstahl Seidenglanz UltraSatin - Linke Ausführung	5481GS	328,23 €
Edelstahl Seidenglanz UltraSatin - Rechte Ausführung	5481DS	328,23 €

BARRIEREFREIHEIT
EDELSTAHL

2-Wand-Haltegriff

Für Duschsitz



- Für WC, Dusche oder Wanne
- Geeignet für Einhänge-Duschsitze (separat zu bestellen)
- Bietet Halt und Stütze im Stehen
- Für sicheres Betreten und Bewegen in der Dusche, hilft beim Ein- und Ausstieg aus der Wanne
- Hilft in Sanitärräumen mit UP-Spülkasten oder Druckspülung beim Transfer zwischen Rollstuhl und WC
- Bakteriostatisches Edelstahlrohr Werkstoff 1.4301
- Edelstahl hochglanzpoliert UltraPolish oder Seidenglanz UltraSatin: homogene, porenfreie Oberfläche erleichtert die Reinigung und gewährleistet bessere Hygiene
- Flansch und Rohr durch unsichtbare Sicherheits-Schweißnaht zusammengefügt (exklusives Verfahren „ArN-Securit“)
- 40 mm Abstand zwischen Griff und Wand: minimaler Platzbedarf verhindert Einklemmen des Unterarms und reduziert dadurch das Risiko für Knochenbrüche bei Stürzen
- Verdeckte Befestigungen durch Dreiloch-Wandflansch, $\varnothing 72$; Flansch und Rosette aus Edelstahl Werkstoff 1.4301
- Edelstahlschrauben für Massivwand im Lieferumfang enthalten
- Maße: 750 x 750 mm, $\varnothing 32$
- Auf mehr als 200 kg getestet, empfohlenes Maximalgewicht des Nutzers: 135 kg
- 10 Jahre Garantie
- CE-Kennzeichnung

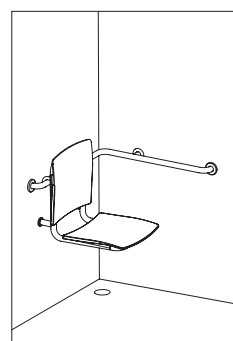

Einbaubeispiel: Dusche

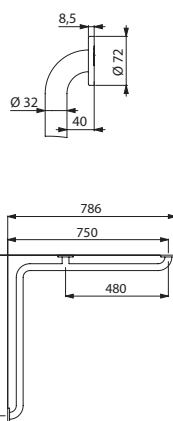

5120

Ergänzende Produkte



Einhänge-Duschsitz (siehe Seite 31) und Duschablage mit Waschhandschuh-Haken (siehe Seite 51)

2-Wand-Haltegriff $\varnothing 32$ für Duschsitz		
Edelstahl hochglanzpoliert UltraPolish	5120P2	212,18 €
Edelstahl Seidenglanz UltraSatin	5120S	212,18 €

Haltegriff gerade

Für Duschsitz



- Für Dusche
- Geeignet für Einhänge-Duschsitze (separat zu bestellen)
- Bietet Halt und Stütze im Stehen
- Für sicheres Betreten und Bewegen in der Dusche
- Bakteriostatisches Edelstahlrohr Werkstoff 1.4301
- Edelstahl hochglanzpoliert UltraPolish oder Seidenglanz UltraSatin: homogene, porenfreie Oberfläche erleichtert die Reinigung und gewährleistet bessere Hygiene
- Flansch und Rohr durch unsichtbare Sicherheits-Schweißnaht zusammengefügt (exklusives Verfahren „ArN-Securit“)
- 40 mm Abstand zwischen Griff und Wand: minimaler Platzbedarf verhindert Einklemmen des Unterarms und reduziert dadurch das Risiko für Knochenbrüche bei Stürzen
- Verdeckte Befestigungen durch Dreiloch-Wandflansch, Ø 72; Flansch und Rosette aus Edelstahl Werkstoff 1.4301
- Edelstahlschrauben für Massivwand im Lieferumfang enthalten
- Maße: 500 mm, Ø 32
- Auf mehr als 200 kg getestet, empfohlenes Maximalgewicht des Nutzers: 135 kg
- 10 Jahre Garantie
- CE-Kennzeichnung

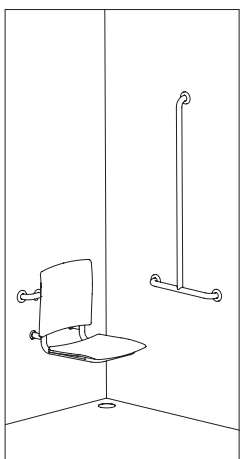

Einbaubeispiel: Dusche

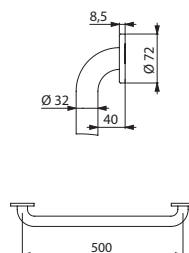

50505

Ergänzendes Produkt



Einhänge-Duschsitz (siehe Seite 31)

Haltegriff gerade Ø 32 für Duschsitz

Edelstahl hochglanzpoliert UltraPolish	50505P2	76,43 €
Edelstahl Seidenglanz UltraSatin	50505S	76,43 €

Duschvorhangstange klappbar



- Ermöglicht in hochgeklappter Position den seitlichen Zugang
- Wahrt in heruntergeklappter Position die Intimsphäre des Patienten; schützt das Pflegepersonal bei der Körperpflege des Patienten vor Wasserspritzern
- Arretierung in vertikaler Position, abgebremstes Herunterklappen
- Bakteriostatisches Edelstahlrohr Werkstoff 1.4301
- Verdeckte Befestigungen durch Edelstahlplatte Werkstoff 1.4301, Stärke 4 mm
- Edelstahlschrauben für Massivwand im Lieferumfang enthalten
- Maße: 900 × 230 × 105 mm, Ø 32
- 10 Jahre Garantie

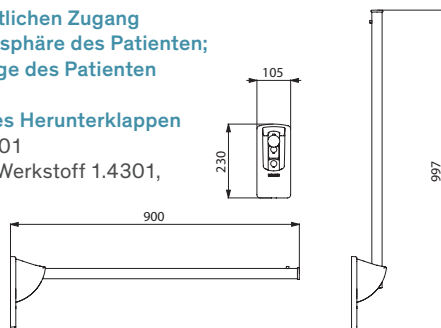

510159

Duschvorhangstange klappbar		
Edelstahl Werkstoff 1.4301 hochglanzpoliert UltraPolish	510159P	246,38 €
Edelstahl Werkstoff 1.4301 Seidenglanz UltraSatin	510159S	246,38 €

Zubehör

Duschvorhang



- Material: Polyester
- Vorhang unten mit eingearbeitetem Beschwerungsband
- 6 Kunststoffhaken im Lieferumfang enthalten
- Maße: B. 880 × L. 790 mm
- 10 Jahre Garantie

Duschvorhang mit 6 Haken	510158	43,99 €
--------------------------	--------	---------

Handbrause



- Handbrause G 1/2B ABS verchromt
- 1-strahlig: Regenstrahl
- Anti-Kalk-System für leichte Reinigung per Hand
- 10 Jahre Garantie

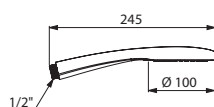

815

Handbrause Regenstrahl	815	26,73 €
------------------------	-----	---------

Fallsicherung für Handbrause



- Für Brausestange Ø 25 bis 35 mm und Brauseschlauch
- Fallsicherung: verhindert direkten Kontakt der Handbrause mit dem Boden oder Ablauf (Schutz vor Verunreinigung durch Bakterien)
- 10 Jahre Garantie

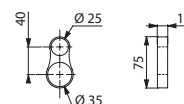

830

Fallsicherung für Handbrause transparent	830	7,19 €
--	-----	--------

Brauseschieber Nylon

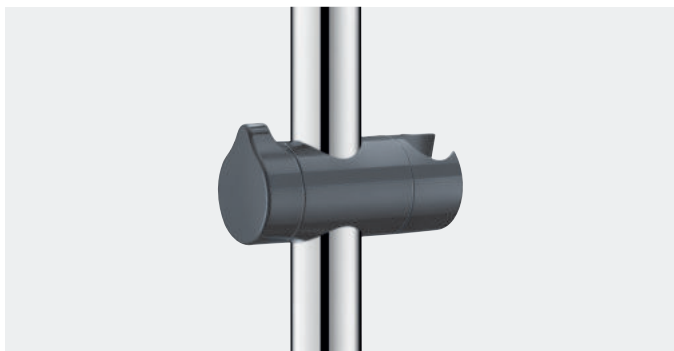

- Hochwiderstandsfähiges Polyamid (Nylon)
- Höhenverstellbare und schwenkbare Halterung für Handbrause
- Ergonomischer Bediengriff
- Für Griff Ø 32 (siehe Art. 5100, 5441, 5440 und 5481 auf Seiten 44 bis 47)
- 10 Jahre Garantie

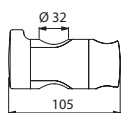

510110NG

Brauseschieber - Hochwiderstandsfähiges Nylon glänzend anthrazitgrau	510110NG	17,26 €
--	----------	---------

Brauseschieber verchromt



- **Separate Befestigung an der Stange, kann nach der Montage hinzugefügt werden**
- Höhenverstellbare und schwenkbare Halterung für Handbrause
- Ergonomischer Bediengriff
- Für Griffe Ø 25 und Ø 32
- 10 Jahre Garantie

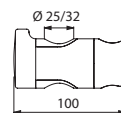

4110P

Brauseschieber Metall verchromt	4110P	52,42 €
---------------------------------	-------	---------

Höhenverstellbare, abnehmbare Seifenablage



- Schale geeignet für Duschgel oder Seife
- Für Griffe Ø 25 und Ø 32
- 10 Jahre Garantie

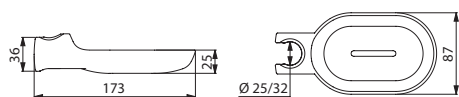

510120

Höhenverstellbare Seifenablage transparent	510120	24,31 €
--	--------	---------

Duschablage für Griff

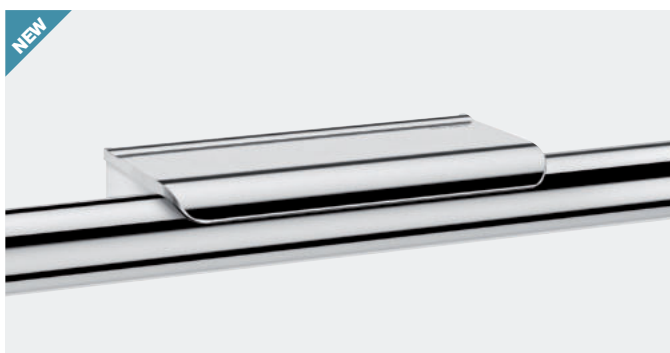

- Montage gegen die Wand, auf den Griff
- **Diebstahlsicherung**
- Geeignet für Duschgel oder Seife
- **2 Waschhandschuh-Haken**
- 10 Jahre Garantie

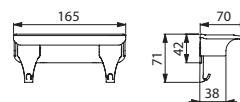

511922P

Duschablage für Griff verchromt	511922P	37,42 €
---------------------------------	---------	---------

WC-Papierhalter für Griff



- Für WC-Papierrolle
- Anbringung ohne Demontage des Griffs
- Diebstahlsicherung
- Verdrehsicherung
- Ausführung verchromt: für Griffe Ø 32.
- Ausführung anthrazit: für Griffe Ø 32 bis Ø 34
- 10 Jahre Garantie

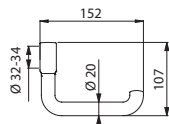

510081

WC-Papierhalter für Griff		
Verchromt	510081P	33,99 €
Hochwiderstandsfähiges Nylon glänzend anthrazitgrau	510081	28,24 €

Komfort-Rückenlehne für WC



- Weiche Rückenlehne aus Polyurethan
- Bakteriostatisches Edelstahlrohr Werkstoff 1.4301, Ø 25 × 1,2 mm
- Verdeckte Befestigungen durch Dreiloch-Wandflansch, Ø 72;
- Flansch und Rosette aus Edelstahl Werkstoff 1.4301
- Maße: 150 × 580 × 173 mm
- CE-Kennzeichnung
- 10 Jahre Garantie

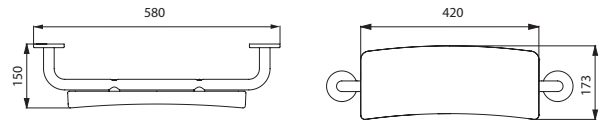

510629

Komfort-Rückenlehne für WC		
Gestell Edelstahl 1.4301 hochglanzpoliert UltraPolish	510629	177,25 €
Gestell Edelstahl 1.4301 Seidenglanz UltraSatin	510629S	177,25 €

WC-Spülauslösung



- Spülauslösung drahtlos über Funk (Sendefrequenz 868.4 MHz)
- Ermöglicht Spülauslösung ohne Veränderung der Sitzposition
- Kompatibel mit Funk-Spülsystemen von Geberit, Grohe, Sanit, Tece, Viega etc.
- Für Griff Ø 25 bis Ø 34
- 10 Jahre Garantie

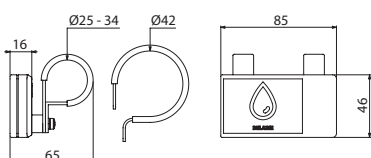

510140

WC-Spülauslösung	510140	388,58 €
-------------------------	---------------	-----------------

Rückwand-Abdeckkappe



- Bakteriostatischer Edelstahl Werkstoff 1.4301
- Für Leichtbauwand oder Tür: ermöglicht Abdeckung von Befestigungspunkten auf der Rückwand
- Ø 72 mm
- 10 Jahre Garantie

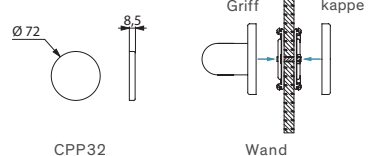

Rückwand-Abdeckkappe		
Edelstahl 1.4301 hochglanzpoliert UltraPolish	CPP32P	14,72 €
Edelstahl 1.4301 Seidenglanz UltraSatin	CPP32S	14,72 €

WC-Sitzerhöhung mit Deckel



- Kunststoff weiß mit seitlicher Verstellerschraube
- Breitenverstellbar 320 bis 380 mm
- Für Gewicht bis 225 kg
- CE-Kennzeichnung
- 10 Jahre Garantie

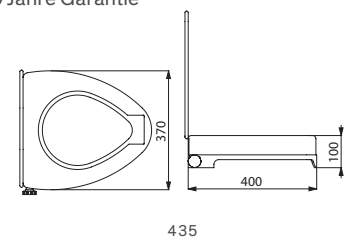

435

WC-Sitzerhöhung mit Deckel	435	111,49 €
-----------------------------------	------------	-----------------

Wandhaken

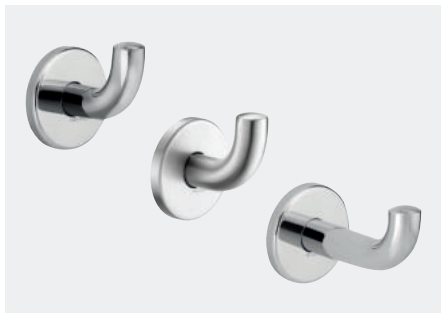

- **Bakteriostatischer Edelstahl**
Werkstoff 1.4301
- Rohr Ø 20, Stärke 1 mm
- Kurze Ausführung: T. 65 mm
- Lange Ausführung: T. 100 mm
- **Verdeckte Befestigungen**
- 10 Jahre Garantie

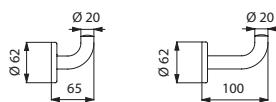

4043

4047P

Wandhaken - Edelstahl 1.4301 - Kurz		
Hochglanzpoliert	4043P	17,69 €
Seidenglanz	4043S	17,69 €
Wandhaken - Edelstahl 1.4301 - Lang		
Hochglanzpoliert	4047P	18,40 €

Doppelhaken



- **Bakteriostatischer Edelstahl**
Werkstoff 1.4301
- Rohr Ø 20, Stärke 1 mm
- **Verdeckte Befestigungen**
- 10 Jahre Garantie

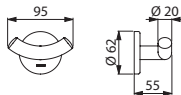

4042

Doppelhaken		
Edelstahl 1.4301 hochglanzpoliert	4042P	30,17 €
Edelstahl 1.4301 Seidenglanz	4042S	30,17 €

WC-Papierhalter U-Form für Rolle



- **Bakteriostatischer Edelstahl**
Werkstoff 1.4301
- Rohr Ø 20, Stärke 1 mm
- **Verdeckte Befestigungen**
- 10 Jahre Garantie

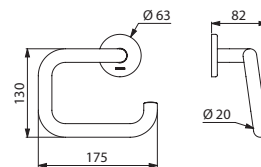

4081

WC-Papierhalter U-Form für Rolle		
Edelstahl 1.4301 hochglanzpoliert	4081P	35,85 €
Edelstahl 1.4301 Seidenglanz	4081S	35,85 €

WC-Reservepapierhalter für Rolle

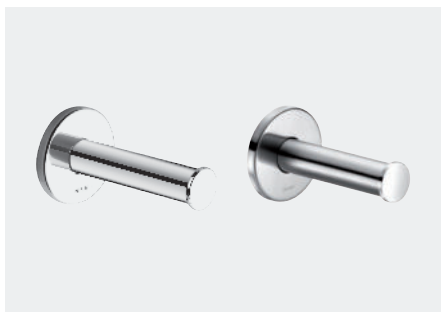

- **Bakteriostatischer Edelstahl**
Werkstoff 1.4301
- Rohr Ø 25, Stärke 1,2 mm
- **Verdeckte Befestigungen**
- 10 Jahre Garantie

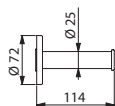

4070

WC-Reservepapierhalter für Rolle		
Edelstahl 1.4301 hochglanzpoliert	4070P	46,78 €
Edelstahl 1.4301 Seidenglanz	4070S	46,78 €

WC-Papierhalter oder Reservepapierhalter für Rolle



- **Bakteriostatischer Edelstahl**
Werkstoff 1.4301
- Kann horizontal montiert werden für **klassische Nutzung** oder vertikal für **Nutzung als Reservepapierhalter**
- Rohr Ø 20, Stärke 1 mm
- **Verdeckte Befestigungen**
- 10 Jahre Garantie

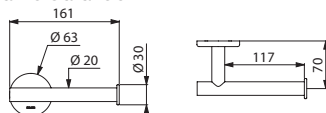

510083

WC-Papierhalter / Reservepapierhalter für Rolle		
Edelstahl 1.4301 hochglanzpoliert	510083P	28,17 €
Edelstahl 1.4301 Seidenglanz	510083S	28,17 €

WC-Papierhalter für zwei Rollen



- **Bakteriostatischer Edelstahl**
Werkstoff 1.4301
- Für zwei Rollen
- Rohr Ø 20, Stärke 1 mm
- **Verdeckte Befestigungen**
- 10 Jahre Garantie

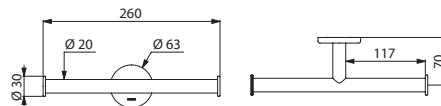

510082

WC-Papierhalter für zwei Rollen		
Edelstahl 1.4301 hochglanzpoliert	510082P	36,30 €
Edelstahl 1.4301 Seidenglanz	510082S	36,30 €

WC-Bürstengarnitur ohne Deckel

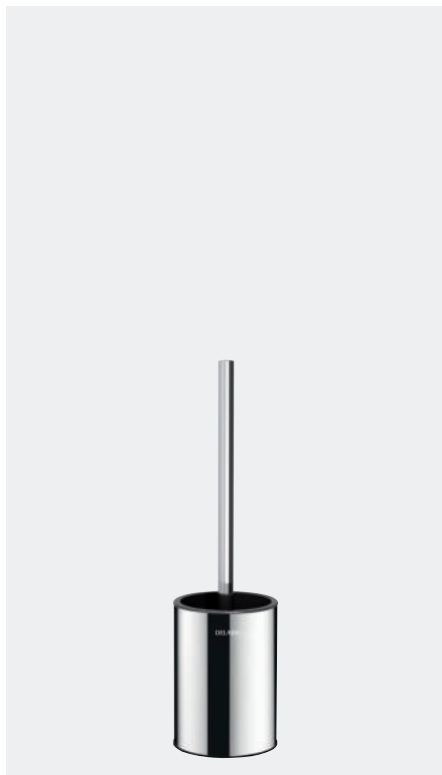

- **Verstärkte Ausführung**
- **Bakteriostatischer Edelstahl Werkstoff 1.4301**
- Bodenstehend oder für Wandmontage
- Leichte Reinigung: Kunststoffeinsatz von oben herausnehmbar
- **Kunststoffeinsatz mit Reservoir:** verhindert, dass Bürste in stagnierendem Wasser steht und bei weiteren Benutzungen Spritzer verursacht
- **Diebstahlsicherung** (Ausführung für Wandmontage)
- Edelstahlstärke: Körper 1 mm
- Maße: Ø 90 × 330 mm
- 10 Jahre Garantie

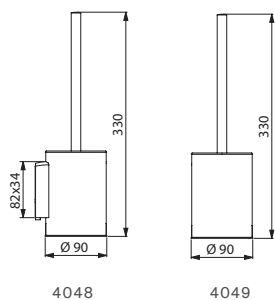

Bürstengarnitur Wandmontage ohne Deckel Diebstahlsicherung		
Edelstahl Werkstoff 1.4301 hochglanzpoliert	4048P	68,28 €
Edelstahl Werkstoff 1.4301 Seidenglanz	4048S	68,28 €
Bürstengarnitur bodenstehend ohne Deckel		
Edelstahl Werkstoff 1.4301 hochglanzpoliert	4049P	60,57 €
Edelstahl Werkstoff 1.4301 Seidenglanz	4049S	60,57 €

WC-Bürstengarnitur mit Deckel



- **Verstärkte Ausführung**
- **Bakteriostatischer Edelstahl Werkstoff 1.4301**
- Bodenstehend oder für Wandmontage
- Ausführung mit **langem, ergonomischen Griff:** vereinfacht die Benutzung für Rollstuhlfahrer oder Personen mit Bückbeschwerden
- Leichte Reinigung: Kunststoffeinsatz von oben herausnehmbar
- **Kunststoffeinsatz mit Reservoir:** verhindert, dass Bürste in stagnierendem Wasser steht und bei weiteren Benutzungen Spritzer verursacht
- Bürste wird beim Einstecken in den Behälter durch ein **automatisches Zentriersystem** geführt
- **Diebstahlsicherung** (Ausführung für Wandmontage)
- **Diebstahlsicherung** (Ausführung für Wandmontage)
- Edelstahlstärke: Körper 1 mm
- Maße: Ø 90 × 410 oder 580 mm
- 10 Jahre Garantie

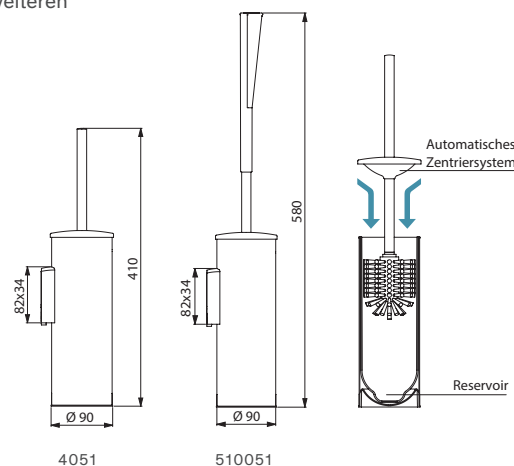

Bürstengarnitur Wandmontage mit Deckel - Diebstahlsicherung		
Edelstahl Werkstoff 1.4301 hochglanzpoliert	4051P	101,79 €
Edelstahl Werkstoff 1.4301 Seidenglanz	4051S	101,79 €
Bürstengarnitur Wandmontage mit Deckel und langem Griff - Diebstahlsicherung		
Edelstahl Werkstoff 1.4301 hochglanzpoliert	510051P	126,16 €
Edelstahl Werkstoff 1.4301 Seidenglanz	510051S	126,16 €
Bürstengarnitur bodenstehend mit Deckel		
Edelstahl Werkstoff 1.4301 hochglanzpoliert	4050P	94,07 €
Edelstahl Werkstoff 1.4301 Seidenglanz	4050S	94,07 €
Bürstengarnitur bodenstehend mit Deckel und langem Griff		
Edelstahl Werkstoff 1.4301 hochglanzpoliert	510050P	115,66 €
Edelstahl Werkstoff 1.4301 Seidenglanz	510050S	115,66 €

Edelstahlspiegel 1 Meter



- Für gemischt genutzte Sanitärräume: Höhe ermöglicht Nutzung im Sitzen oder Stehen
- Bakteriostatischer Edelstahl Werkstoff 1.4301 spiegelpoliert
- Mit verdeckter, massiver PVC-Platte aufgefüttert, Stärke 10 mm
- 5 Befestigungspunkte, verdeckte Befestigungen
- Bruchfest
- Anzubringen auf einer ebenen Oberfläche
- Maße: 10 × 595 × 980 mm
- 10 Jahre Garantie

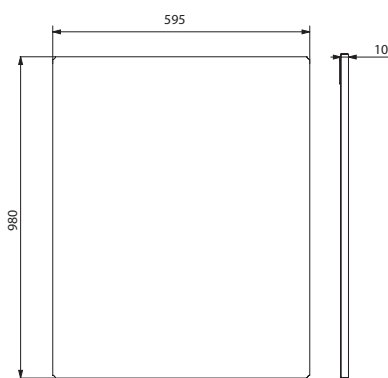

3459

Edelstahlspiegel	3459	396,23 €
------------------	------	----------

Weitere Spiegelmodelle und Halterungen siehe Seiten 141-143.

Kippspiegel

Langer, ergonomischer Hebel



- Für gemischt genutzte Sanitärräume: Nutzung im Sitzen oder Stehen möglich
- Langer, ergonomischer Hebel ermöglicht Kippen des Spiegels im Sitzen oder aus dem Rollstuhl
- Einfache und schnelle Installation durch Klick-System
- Diebstahlsicherung
- Hebel aus hochwiderstandsfähigem Nylon glänzend weiß
- Spiegel aus Sicherheitsglas, Stärke 6 mm
- Neigungswinkel bis 20°
- Spiegelmaße: 500 × 600 mm
- 10 Jahre Garantie

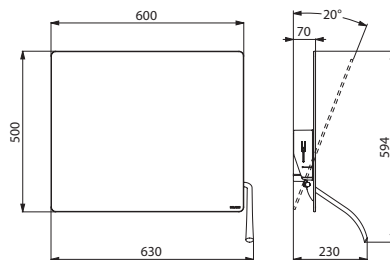

510201N

Kippspiegel mit langem, ergonomischen Hebel	510201N	270,27 €
---	---------	----------

Weitere Spiegelmodelle und Halterungen siehe Seiten 141-143.

Kippspiegel

Griff



- Für gemischt genutzte Sanitärräume: Nutzung im Sitzen oder Stehen möglich
- Griff ermöglicht Kippen des Spiegels im Sitzen oder aus dem Rollstuhl
- Einfache und schnelle Installation durch Klick-System
- Diebstahlsicherung
- Spiegel aus Sicherheitsglas, Stärke 6 mm
- Neigungswinkel bis 20°
- Spiegelmaße: 500 × 600 mm
- 10 Jahre Garantie

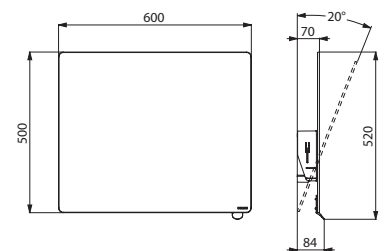

510202

Kippspiegel mit Griff		
Griff hochglanzverchromt	510202P	233,81 €
Griff mattverchromt	510202S	233,81 €

Weitere Spiegelmodelle und Halterungen siehe Seiten 141-143.

WC 700 barrierefrei

Wandhängend oder bodenstehend



- **Mit verlängertem Becken** 700 mm für komfortable Nutzung durch bewegungseingeschränkte Personen
- Montierbar auf allen handelsüblichen Installationssystemen
- Klares, elegantes Design
- **Bakteriostatischer Edelstahl Werkstoff 1.4301**
- Materialstärke: 1,5 mm
- Tiefgezogenes Becken ohne Schweißnähte für einfache Reinigung und optimale Hygiene
- Pflegeleicht durch gerundete Kanten und polierte Beckeninnenseite
- Mit verdecktem, umlaufendem Spülrand
- Spülrohranschluss waagrecht \varnothing 55 mm
- Abgang waagrecht \varnothing 100 mm
- Wasserersparnis: Betrieb mit Spülmengen ab 4 l möglich
- Körper unten geschlossen
- Mit Bohrungen für WC-Sitzbefestigung, durch Edelstahlstopfen verschlossen für den Fall einer Nutzung ohne WC-Sitz
- Schnelle und einfache Montage: Befestigung von vorn auf Edelstahl-Wandmontageplatte
- Edelstahl-Wandmontageplatte und 6 TORX-Sicherheitschrauben im Lieferumfang enthalten
- Gewicht: 14,5 kg für Ausführung 700 S; 15 kg für Ausführung 700 P
- 10 Jahre Garantie
- CE-Kennzeichnung, Spülverhalten mit Spülmenge 4 l gemäß EN 997

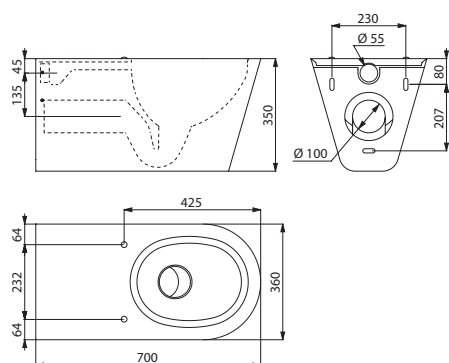

110710

WC 700 barrierefrei Edelstahl Werkstoff 1.4301 satiniert		
WC wandhängend (700 S)	110710	1.174,86 €
WC bodenstehend (700 P)	110700	1.225,38 €

WC MONOBLOCO 700 PMR barrierefrei



- Bodenstehendes Tiefspül-WC mit Spülkasten, Zweimengenspülung 3l/6l
- **Mit verlängertem Becken** 700 mm für komfortable Nutzung durch bewegungseingeschränkte Personen
- **Bakteriostatischer Edelstahl Werkstoff 1.4301**
- Materialstärke: 1,5 mm
- Tiefgezogenes Becken ohne Schweißnähte für einfache Reinigung und optimale Hygiene
- Pflegeleicht durch gerundete Kanten und polierte Beckeninnenseite
- Mit verdecktem, umlaufendem Spülrand; Spülwasseranschluss verdeckt von unten oder Aufputz seitlich (rechts/links)
- Abgang innenliegend waagrecht oder senkrecht, mit PVC-Abflrohr
- Mit Bohrungen für WC-Sitzbefestigung, durch Edelstahlstopfen verschlossen für den Fall einer Nutzung ohne WC-Sitz
- Schnelle Montage: 2 Revisionsöffnungen mit TORX-Sicherheitschrauben
- Gewicht: 22 kg
- 10 Jahre Garantie
- CE-Kennzeichnung, Spülverhalten mit Spülmenge 4 l gemäß EN 997

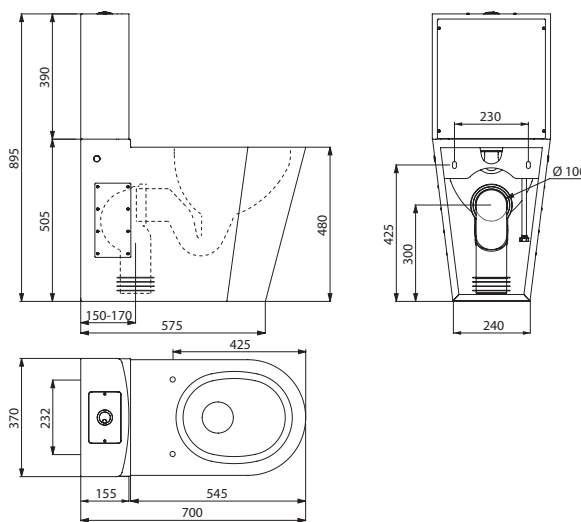

110790

WC MONOBLOCO 700 PMR barrierefrei Edelstahl Werkstoff 1.4301 satiniert	110790	1.465,41 €
---	--------	------------

Handwaschbecken PMR XS

Wandhängend



- Handwaschbecken für Wandmontage, **geeignet für bewegungseingeschränkte Personen**
- Becken-Innendurchmesser: 310 mm
- **Bakteriostatischer Edelstahl Werkstoff 1.4301**
- Materialstärke: 1,2 mm
- Kanten abgerundet
- Mit Ablaufventil 1 1/4"
- Ohne Überlauf
- Mit Befestigungsmaterial
- Gewicht: 3,9 kg
- 10 Jahre Garantie
- CE-Kennzeichnung, gemäß EN 14688

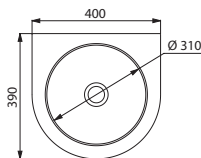
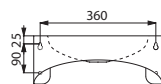
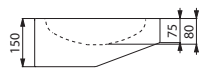

120400

Handwaschbecken PMR XS barrierefrei Edelstahl Werkstoff 1.4301 satiniert		
Ohne Hahnloch	120400	255,96 €
Mit Hahnloch Ø 35 rechts	123400	255,96 €

Waschtisch FRAJU PMR

Wandhängend



- Waschtisch für Wandmontage, 620 × 505 mm
- **Bakteriostatischer Edelstahl Werkstoff 1.4301**
- Materialstärke: Innenkörper 1,2 mm und Rand 1,5 mm
- Kanten abgerundet
- Mit Ablaufventil 1 1/4"
- Ohne Überlauf
- Mit Befestigungsmaterial
- Gewicht: 5 kg
- 10 Jahre Garantie
- CE-Kennzeichnung, gemäß EN 14688

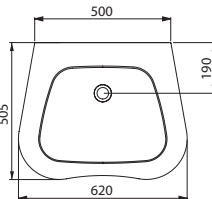
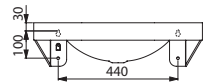
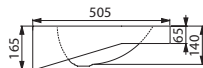

120440

Waschtisch FRAJU PMR barrierefrei Edelstahl Werkstoff 1.4301 satiniert		
Ohne Hahnloch	120440	442,15 €
Mit Hahnloch Ø 35 mittig	121440	442,15 €

Brausetasse barrierefrei



- Brausetasse für Fußbodeneinbau
- **Geeignet für bewegungseingeschränkte Personen:** besonders flache Ausführung
- **Bakteriostatischer Edelstahl Werkstoff 1.4301**
- Materialstärke: 1,5 mm
- Tiefe 30 mm
- Mit eingearbeitetem Gefälle zum Ablauf
- Mit Ablaufventil 1 1/2"
- Rutschhemmende Bodenfläche
- Gewicht Ausführung 800 × 800: 8,5 kg
Gewicht Ausführung 900 × 900: 9,5 kg
- 10 Jahre Garantie
- CE-Kennzeichnung, gemäß EN 14527

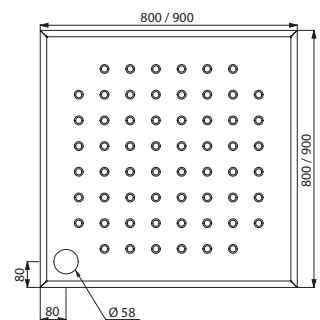

150500/150600

Brausetasse barrierefrei für Fußbodeneinbau		
Edelstahl 1.4301 satiniert 800 × 800 mm	150500	467,42 €
Edelstahl 1.4301 satiniert 900 × 900 mm	150600	530,59 €

BARRIEREFREIHEIT
EDELSTAHL



Barrierefreiheit NylonClean-Serie

DUSCHSITZE
63



HALTEGRIFFE
67



STÜTZKLAPPGRIFFE
71

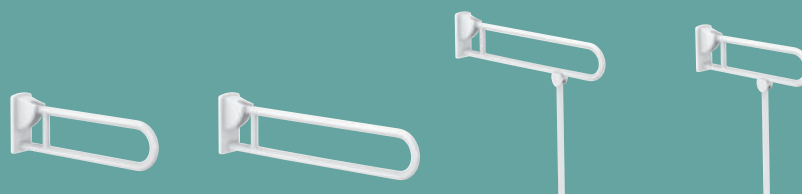

DUSCHHANDLÄUFE
72



ACCESSOIRES
80





MAXIMALE HYGIENE UND ERGONOMIE

Antibakterielle Behandlung NylonClean

Die Haltegriffe und Duschsitze **NylonClean** von DELABIE zeichnen sich durch eine antibakterielle Behandlung aus. Dieser **Schutz gegen Bakterienwachstum und Schimmelbildung**, kombiniert mit einer regelmäßigen Reinigung, sorgt für optimale Hygiene und schützt vor der Übertragung von Krankheitserregern über die Hände.

Der Wirkstoff wird bei der Herstellung in das Material integriert. Die antibakterielle Eigenschaft kann dadurch nicht mit der Zeit durch UV-Strahlung oder wiederholte Reinigung mit chemischen Produkten abnehmen oder verschwinden.

Die **NylonClean** Griffe und Sitze von DELABIE sind perfekt für Gesundheitseinrichtungen und Pflegeheime geeignet – Einrichtungen für oft immungeschwächte Patienten, die sehr anfällig und besonders ansteckungsgefährdet sind. Die antibakterielle Wirkung wurde durch ein unabhängiges Labor bestätigt.

Hochwiderstandsfähiges, glänzendes Nylon

Zur Herstellung der Griffe verwendet DELABIE Nylon von höchster Qualität. Dessen Oberfläche ist völlig homogen und ohne jegliche Porosität. Dies erleichtert die Reinigung und gewährleistet einen hohen Hygienestandard. Im Gegensatz zu anderen synthetischen Materialien besitzt Nylon eine hohe Widerstandsfähigkeit gegen Abrieb, Bruch und Hitze.

Durch seine Eigenschaften ist der Werkstoff Nylon perfekt auf Umgebungen zugeschnitten, die höchsten Hygieneansprüchen genügen müssen (Krankenhäuser, Altenheime, Schulen etc.).

Widerstandsfähig gegenüber Chemikalien

Die **NylonClean** Produkte von DELABIE sind widerstandsfähig gegenüber den gängigen im öffentlich-gewerblichen und Krankenhausbereich verwendeten Chemikalien.

Gerade Teile ohne Trennfugen

Besonders großen Wert legt DELABIE auf eine Gestaltung der **NylonClean** Griffe, die Naht- und Verbindungsstellen auf ein Minimum reduziert. Dadurch werden Schmutz- und Bakterienablagerungen begrenzt. Zudem wird das Auftreten von Schmutzrändern besonders an den geraden, einteiligen und durch Strangpressverfahren hergestellten Abschnitten mit häufigem Handkontakt verhindert.

Angenehmer und warmer Kontakt

Optimaler Halt

Der für die Griffe eingesetzte Durchmesser von 32 mm bietet optimale Griffsicherheit für jeden Einsatzbereich. Im öffentlich-gewerblichen Bereich oder in Krankenseinrichtungen sind bevorzugt Griffe mit einem Durchmesser von 32 mm einzusetzen.

MAXIMALE SICHERHEIT

Auf mehr als 200 kg getestet

Im öffentlichen Bereich ist das Nutzergewicht unbekannt. Die eingebauten Produkte müssen daher allen Umständen standhalten.

10 Jahre Garantie

Die Griffe und Sitze von DELABIE sind für die intensive Nutzung im öffentlich-gewerblichen Bereich sowie in Gesundheitseinrichtungen geeignet.

Die Farbe wird während des Herstellungsprozesses in das Nylon eingearbeitet. Eine Anti-UV-Behandlung verhindert vorzeitiges Altern der Produkte, die hoher Lichteinstrahlung ausgesetzt sind (Gelbfärbung etc.). Die **NylonClean** Produkte von DELABIE bleiben während ihrer gesamten Lebensdauer in perfektem Zustand.

CE-Kennzeichnung

Alle Griffe und Sitze von DELABIE sind mit der CE-Kennzeichnung versehen. Somit erfüllen sie die Richtlinie 93/42/EWG über Medizinprodukte und die Anforderungen der europäischen Norm EN 12182 „Technische Hilfen für behinderte Menschen“. Dies stellt für die Nutzer dieser Produkte eine zusätzliche Garantie dar.

Metallkern

Ein durchgehender Metallkern aus einem antikorrosionsbehandeltem Stahlrohr mit Materialstärke von 2 mm verstärkt die Nylon-Ummantelung von 3,5 mm. Der Kern ist mit anderen Teilen des Griffs verbunden, die aus hochwiderstandsfähigen Materialien hergestellt sind.

Sicherheitsabstand von 38 mm

Bewegungseingeschränkte oder ältere Personen verlieren häufiger das Gleichgewicht. Der geringe Abstand von nur 38 mm zwischen Griff und Wand verhindert das Einklemmen des Unterarms und begrenzt im Falle eines Sturzes das Risiko von Knochenbrüchen.

Minimaler Platzbedarf

Durch den geringstmöglichen Wandabstand der Griffe reduziert sich auch ihr Platzbedarf im Raum. Das Verändern der Sitzposition und die Bewegung im Sanitärraum (Dusche, WC etc.) werden so vereinfacht, was zu mehr Bewegungsfreiheit führt. Die Griffe sind diskret und fallen weniger auf.

Verdeckte Befestigungen

Alle Befestigungen (Wandflansch mit bis zu 6 Befestigungsmöglichkeiten) werden von einer Nylon-Rosette überdeckt.

UND DAZU...

100 % austauschbar

Alle Griffansätze weisen standardisierte Befestigungspunkte auf und unterliegen strengen Qualitätskontrollen. Bei Austausch durch einen identischen Griff müssen keine neuen Wandbohrungen vorgenommen werden.

100 % recycelbar

Die Griffe sind zu 100 % recycelbar und leisten dadurch einen Beitrag zur nachhaltigen Entwicklung und zum Umweltschutz.

Vollständige Produktpalette

Das breite Angebot von DELABIE ist auf die Anforderungen und Bedürfnisse barrierefreier Einrichtungen abgestimmt. Alle Lösungen aus diesem Bereich ergänzen sich ideal mit dem weiteren DELABIE Produktprogramm.

AUF MEHR ALS 200 KG GETESTET
10 JAHRE GARANTIE
CE-KENNZEICHNUNG

SICHERHEITSABSTAND
VON 38 MM
Schutz vor Knochenbrüchen
Minimaler Platzbedarf

NYLON-UMMANTELUNG
VON 3,5 MM

METALLKERN VON 2 MM
Hohe Widerstandsfähigkeit

VERDECKTE
BEFESTIGUNGEN DURCH
NYLON-ROSETTE 1 MM

STANDARDISIERTER
BEFESTIGUNGSFLANSCH
100 % austauschbar

DELABE

ANTIBAKTERIELLE
BEHANDLUNG

Nylon
Clean

HOCHWIDER-
STANDSFÄHIGES
NYLON –
OBERFLÄCHE
GLÄNZEND
Vereinfachte
Reinigung

WIDERSTANDSFÄHIG
GEGENÜBER
CHEMIKALIEN

GERADE TEILE OHNE
TRENNFUGEN
Keine Bakterien-
ablagerungen

ROHR Ø 32
Optimale
Griffsicherheit

ANGENEHMER
UND WARMER
KONTAKT

100 % RECYCELBAR

BARRIEREFREIHEIT
NYLON CLEAN



Einhänge-Duschsitz Komfort **510300DN** - 2-Wand-Duschhandlauf mit vertikaler, verstellbarer Brausestange NylonClean **5481N**
Brause-Thermostatarmatur **H9741** - Brauseschieber **510110** - Abnehmbare Seifenablage **510120N** - Handbrause **813**

Komfort-Einhängesitz

Abnehmbar



- **Hochwiderstandsfähige Komfort-Sitzfläche und -Rückenlehne**
- **Breite Ausführung**
- Zum Einhängen an Griffe Ø 32 (siehe Art. 5481N, 5490N, 5121N und 50504N auf Seiten 77 bis 79)
- **Antibakterielle Behandlung** von Sitzfläche und Rückenlehne: optimaler Schutz gegen Bakterienwachstum
- **Abnehmbar:** Anzahl an Sitzen in öffentlichen Einrichtungen sowie Nachinstallation je nach Bedarf; Beispiel: Hotels oder Krankenhäuser, die nur zeitweise bewegungseingeschränkte Personen beherbergen
- Für intensive Nutzung im öffentlich-gewerblichen Bereich oder in Krankenhäusern geeignet
- Abnehmbare, geschlossene Sitzfläche aus hochwiderstandsfähigem Polymer
- Homogene, porenfreie Oberfläche für leichtere Reinigung und bessere Hygiene
- Gute Widerstandsfähigkeit gegenüber Chemikalien (Betadine® etc.) und Reinigungsmitteln
- Anti-UV-Behandlung
- Angenehmer und warmer Kontakt
- Gestell aus bakteriostatischem Edelstahlrohr Werkstoff 1.4301 Ø 32
- **Zylinderschrauben gewährleisten waagerechte Sitzfläche**
- **Breite Auflagerosetten zum Schutz der Wand**
- Maße: 590 × 420 × 580 mm
- Auf mehr als 200 kg getestet, empfohlenes Maximalgewicht des Nutzers: 135 kg
- 10 Jahre Garantie
- CE-Kennzeichnung

Ergänzende Produkte



Griffe für Duschsitz
(siehe Seiten 77 bis 79)

BARRIEREFREIHEIT
NYLON CLEAN

Komfort-Einhängesitz abnehmbar Gestell Edelstahl pulverbeschichtet weiß	510300DN	586,23 €
--	----------	----------

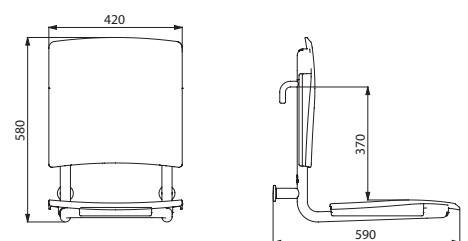

510300DN

Komfort-Klappsitz



Hochwiderstandsfähige Komfort-Rückenlehne

- Für Duschsitze Art. 510420N und 510430N
- Abnehmbare, geschlossene Rückenlehne aus hochwiderstandsfähigem Polymer
- Maße: 56 × 420 × 410 mm



- Hochwiderstandsfähige Komfort-Sitzfläche und -Rückenlehne
- Breite Ausführung
- Antibakterielle Behandlung von Sitzfläche und Rückenlehne: optimaler Schutz gegen Bakterienwachstum
- Arretierung in vertikaler Position
- Abgebremstes Herunterklappen
- Für intensive Nutzung im öffentlich-gewerblichen Bereich oder in Krankenhäusern geeignet
- Abnehmbare, geschlossene Sitzfläche aus hochwiderstandsfähigem Polymer
- Homogene, porenfreie Oberfläche für leichtere Reinigung und bessere Hygiene
- Gute Widerstandsfähigkeit gegenüber Chemikalien (Betadine® etc.) und Reinigungsmitteln
- Anti-UV-Behandlung
- Angenehmer und warmer Kontakt
- Gestell aus bakterio-statischem Edelstahlrohr Werkstoff 1.4301 Ø 32
- Verdeckte Befestigungen durch Edelstahlplatte Werkstoff 1.4301, Stärke 4 mm
- Edelstahlschrauben für Massivwand im Lieferumfang enthalten
- Maße: 506 × 420 × 620 mm
- Platzbedarf zusammengeklappt: 120 × 620 mm
- Auf mehr als 200 kg getestet, empfohlenes Maximalgewicht des Nutzers: 135 kg
- 10 Jahre Garantie
- CE-Kennzeichnung

Hochwiderstandsfähige Komfort-Sitzfläche

- Maße: 506 × 420 × 138 mm
- Platzbedarf zusammengeklappt: 95 × 540 mm

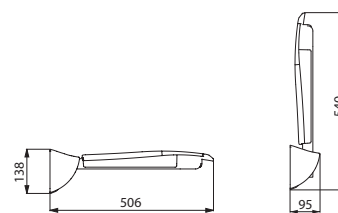

510420N

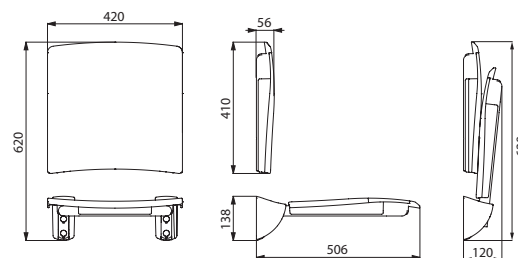

510434N

Komfort-Klappsitz - Gestell Edelstahl pulverbeschichtet weiß		
Nur Klappsitz	510420N	383,59 €
Nur Rückenlehne	510429N	213,65 €
Klappsitz mit Rückenlehne	510434N	595,82 €

Komfort-Klappsitz mit Fuß



- **Hochwiderstandsfähige Komfort-Sitzfläche und -Rückenlehne**
- **Breite Ausführung**
- **Antibakterielle Behandlung** von Sitzfläche und Rückenlehne: optimaler Schutz gegen Bakterienwachstum
- **Arretierung in vertikaler Position**
- **Abgebremstes Herunterklappen**
- Für intensive Nutzung im öffentlich-gewerblichen Bereich oder in Krankenhäusern geeignet
- Abnehmbare, geschlossene Sitzfläche aus hochwiderstandsfähigem Polymer
- Homogene, porenfreie Oberfläche für leichtere Reinigung und bessere Hygiene
- Gute Widerstandsfähigkeit gegenüber Chemikalien (Betadine® etc.) und Reinigungsmitteln
- Anti-UV-Behandlung
- Angenehmer und warmer Kontakt
- Gestell aus bakterio statischem Edelstahlrohr Werkstoff 1.4301 Ø 32
- **Verstärkung durch einklappbaren Fuß** aus Edelstahlrohr Werkstoff 1.4301 Ø 25
- Verdeckte Befestigungen durch Edelstahlplatte Werkstoff 1.4301, Stärke 4 mm
- Edelstahlschrauben für Massivwand im Lieferumfang enthalten
- Maße: 506 × 420 × 1.000 mm
- Platzbedarf zusammengeklappt: 165 × 620 mm
- **Auf mehr als 250 kg getestet, empfohlenes Maximalgewicht des Nutzers: 170 kg**
- 10 Jahre Garantie
- CE-Kennzeichnung



Hochwiderstandsfähige Komfort-Rückenlehne

- Für Duschsitze Art. 510420N und 510430N
- Abnehmbare, geschlossene Rückenlehne aus hochwiderstandsfähigem Polymer
- Maße: 56 × 420 × 410 mm



Hochwiderstandsfähige Komfort-Sitzfläche mit Fuß

- Maße: 506 × 420 × 480 mm
- Platzbedarf zusammengeklappt: 130 × 540 mm

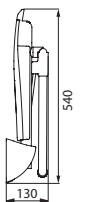

510430N

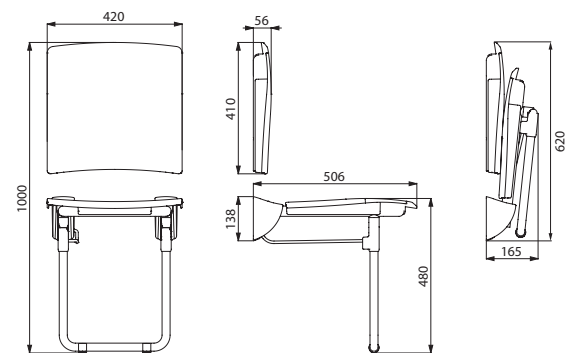

510436N

Komfort-Klappsitz mit Fuß - Gestell Edelstahl pulverbeschichtet weiß		
Nur Klappsitz mit Fuß	510430N	515,69 €
Nur Rückenlehne	510429N	213,65 €
Klappsitz mit Fuß und Rückenlehne	510436N	727,93 €



Winkelgriff 135° NylonClean **5081N** - Stützklappgriff NylonClean **5164N** - WC-Papierhalter U-Form **4081N** - Bürstengarnitur mit ergonomischem Griff **4051N**
Installationssystem für WC TEMPOFIX 3 mit Selbstschluss-Druckspüler TEMPOFLUX 3 **564065DE+763000**

Winkelgriff 135°



- Für WC, Dusche oder Wanne
- Bietet Halt (waagerechter Teil) oder Hilfe beim Aufrichten (abgewinkelter Teil 135°)
- Antibakterielle Behandlung NylonClean: optimaler Schutz gegen Bakterienwachstum
- Kann links- und rechtsseitig montiert werden
- Für intensive Nutzung im öffentlich-gewerblichen Bereich oder in Krankenhäusern geeignet
- Hochwiderstandsfähiges Polyamid (Nylon): mit Verstärkung aus antikorrosionsbehandeltem Stahl von 2 mm
- Homogene, porenfreie Oberfläche für leichtere Reinigung und bessere Hygiene
- Gute Widerstandsfähigkeit gegenüber Chemikalien und Reinigungsmitteln
- Anti-UV-Behandlung
- Angenehmer und warmer Kontakt
- 38 mm Abstand zwischen Griff und Wand: minimaler Platzbedarf verhindert Einklemmen des Unterarms und reduziert dadurch das Risiko für Knochenbrüche bei Stürzen
- 3 Befestigungspunkte verhindern ein Durchrutschen des Handgelenks und vereinfachen die Montage
- Verdeckte Befestigungen durch Sechslöcher-Wandflansch und Rosette, Ø 73
- Edelstahlschrauben für Massivwand im Lieferumfang enthalten
- Maße: 400 × 400 mm oder 220 × 220 mm, Ø 32
- Auf mehr als 200 kg getestet, empfohlenes Maximalgewicht des Nutzers: 135 kg
- 10 Jahre Garantie
- CE-Kennzeichnung

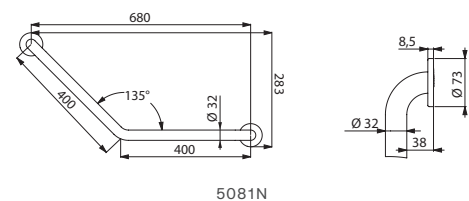

5081N

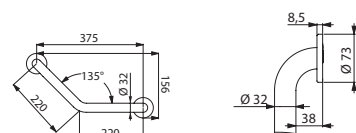

5083N

Winkelgriff 135° Ø 32		
Hochwiderstandsfähiges Nylon glänzend weiß - 400 × 400 mm	5081N	130,28 €
Hochwiderstandsfähiges Nylon glänzend weiß - 220 × 220 mm	5083N	114,72 €

Haltegriff gerade



- Für WC, Dusche oder Wanne
- Bietet Halt und Hilfe beim Aufrichten
- Antibakterielle Behandlung NylonClean: optimaler Schutz gegen Bakterienwachstum
- Für intensive Nutzung im öffentlich-gewerblichen Bereich oder in Krankenhäusern geeignet
- Hochwiderstandsfähiges Polyamid (Nylon): mit Verstärkung aus antikorrosionsbehandeltem Stahl von 2 mm
- Homogene, porenfreie Oberfläche für leichtere Reinigung und bessere Hygiene
- Gute Widerstandsfähigkeit gegenüber Chemikalien und Reinigungsmitteln
- Anti-UV-Behandlung
- Angenehmer und warmer Kontakt
- 38 mm Abstand zwischen Griff und Wand: minimaler Platzbedarf verhindert Einklemmen des Unterarms und reduziert dadurch das Risiko für Knochenbrüche bei Stürzen
- Verdeckte Befestigungen durch Sechsloch-Wandflansch und Rosette, Ø 73
- Edelstahlschrauben für Massivwand im Lieferumfang enthalten
- Maße: Mittenabstand 300 bis 900 mm, Ø 32
- Auf mehr als 200 kg getestet, empfohlenes Maximalgewicht des Nutzers: 135 kg
- 10 Jahre Garantie
- CE-Kennzeichnung

Haltegriff gerade Ø 32		
Hochwiderstandsfähiges Nylon glänzend weiß - 300 mm	5050N	68,32 €
Hochwiderstandsfähiges Nylon glänzend weiß - 400 mm	50504N	72,76 €
Hochwiderstandsfähiges Nylon glänzend weiß - 500 mm	50505N	80,02 €
Hochwiderstandsfähiges Nylon glänzend weiß - 600 mm	50506N	86,50 €
Hochwiderstandsfähiges Nylon glänzend weiß - 900 mm	50509N	109,13 €

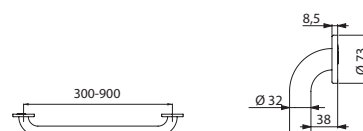

5050N/50504N/50505N/50506N/50509N

Stützgriff

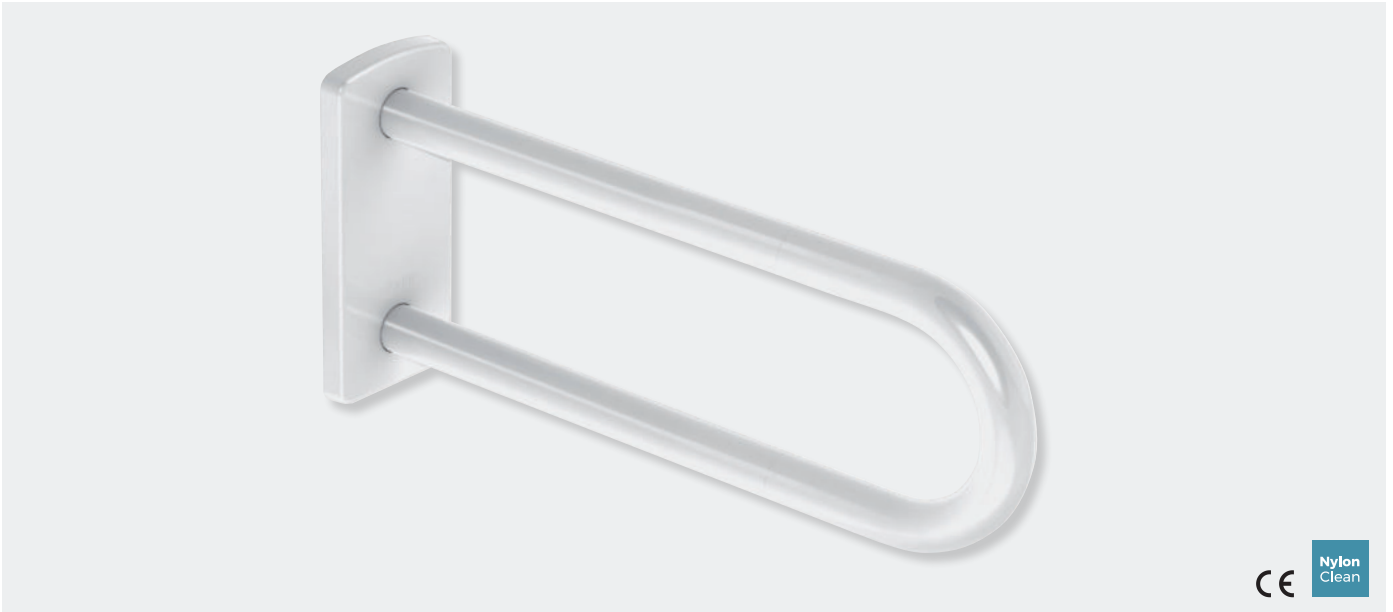

- Für WC, Dusche oder Waschtisch
- Bietet Halt und Hilfe beim Aufrichten (Griff nicht hochklappbar)
- Wird meist parallel zu einem Klappgriff im WC-Raum oder beidseitig am Waschtisch montiert
- Empfohlen, wenn WC oder Duschsitz seitlich zu weit von der Wand entfernt sind
- Antibakterielle Behandlung NylonClean: optimaler Schutz gegen Bakterienwachstum
- Für intensive Nutzung im öffentlich-gewerblichen Bereich oder in Krankenhäusern geeignet
- Hochwiderstandsfähiges Polyamid (Nylon): mit Verstärkung aus antikorrosionsbehandeltem Stahl von 2 mm
- Homogene, porenfreie Oberfläche für leichtere Reinigung und bessere Hygiene
- Gute Widerstandsfähigkeit gegenüber Chemikalien und Reinigungsmitteln
- Anti-UV-Behandlung
- Angenehmer und warmer Kontakt
- Verdeckte Befestigungen durch Edelstahlplatte Werkstoff 1.4301, Stärke 4 mm
- Edelstahlschrauben für Massivwand im Lieferumfang enthalten
- Maße: 650 × 230 × 105 mm, Ø 32
- Auf mehr als 200 kg getestet, empfohlenes Maximalgewicht des Nutzers: 135 kg
- 10 Jahre Garantie
- CE-Kennzeichnung

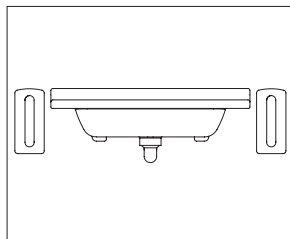

Einbaubeispiel: Waschtisch

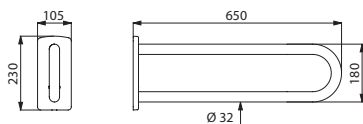

5161N

Ergänzende Produkte



WC-Spülauslösung, WC-Papierhalter und WC-Rückenlehne (siehe Seiten 81 und 83)



Stützklappgriff NylonClean **5164N** - Winkelgriff 135° NylonClean **5081N** - WC-Papierhalter U-Form **4081N** - Bürstengarnitur mit ergonomischem Griff **4051N**
Installationssystem für WC TEMPOFIX 3 mit elektronischem Druckspüler TEMPOMATIC mit dualer Steuerung **564005DE + 464000**

Stützklappgriff



- Für WC oder Dusche
- Ermöglicht in hochgeklappter Position den seitlichen Zugang
- Bietet in heruntergeklappter Position Halt und Hilfe beim Aufrichten sowie beim Transfer
- Antibakterielle Behandlung NylonClean: optimaler Schutz gegen Bakterienwachstum
- Abgebremstes Herunterklappen
- Arretierung in vertikaler Position
- Für intensive Nutzung im öffentlich-gewerblichen Bereich oder in Krankenhäusern geeignet
- Hochwiderstandsfähiges Polyamid (Nylon) und Polymer: mit Verstärkung aus antikorrosionsbehandeltem Stahl von 2 mm
- Homogene, porenfreie Oberfläche für leichtere Reinigung und bessere Hygiene
- Gute Widerstandsfähigkeit gegenüber Chemikalien und Reinigungsmitteln
- Anti-UV-Behandlung
- Angenehmer und warmer Kontakt
- Verdeckte Befestigungen durch Edelstahlplatte Werkstoff 1.4301, Stärke 4 mm
- Edelstahlschrauben für Massivwand im Lieferumfang enthalten
- Ausführung mit Fuß: dient als verstärkte Stütze, falls die Wandmontage allein nicht ausreicht; Fuß klappt automatisch ein; Fußhöhe einstellbar von 760 bis 780 mm; Maße: 850 oder 650 × 800 × 105 mm, Ø 32
- Ausführung ohne Fuß: 850 oder 650 × 230 × 105 mm, Ø 32
- Auf mehr als 200 kg getestet, empfohlenes Maximalgewicht des Nutzers: 135 kg
- 10 Jahre Garantie
- CE-Kennzeichnung

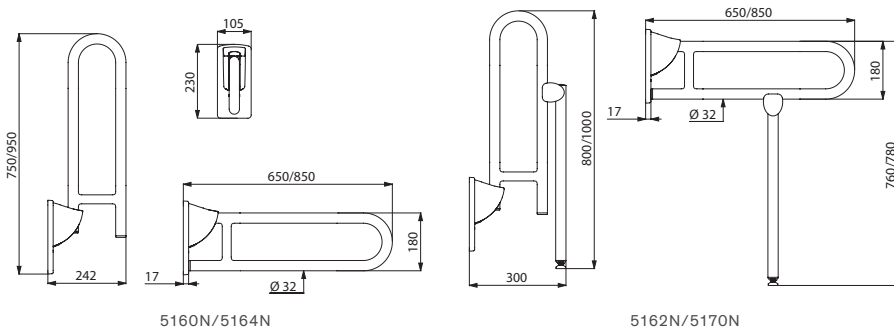

Stützklappgriff Ø 32 ohne Fuß		
Hochwiderstandsfähiges Nylon glänzend weiß - L. 650 mm	5160N	314,01 €
Hochwiderstandsfähiges Nylon glänzend weiß - L. 850 mm	5164N	334,59 €
Stützklappgriff Ø 32 mit Fuß		
Hochwiderstandsfähiges Nylon glänzend weiß - L. 650 mm	5162N	427,25 €
Hochwiderstandsfähiges Nylon glänzend weiß - L. 850 mm	5170N	448,57 €

Ergänzende Produkte



WC-Spülauslösung, WC-Papierhalter und WC-Rückenlehne (siehe Seiten 81 und 83)

Zubehör



Abdeckung für Befestigungsflansch

- Dient zur Abdeckung der Befestigungsschrauben bei Demontage des Klappgriffs
- Anzahl an Griffen in öffentlichen Einrichtungen sowie Nachinstallation je nach Bedarf
- Edelstahlschrauben für Massivwand im Lieferumfang enthalten
- 10 Jahre Garantie

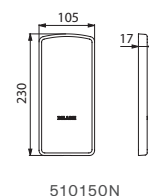

Abdeckung Nylon mit Befestigungsflansch	510150N	41,91 €
---	---------	---------

Brausestange mit Brauseschieber



Ergänzende Produkte



Höhenverstellbare Seifenablage und Handbrause
(siehe Seiten 80 und 81)

- Für Dusche oder Wanne
- Dient als vertikaler Haltegriff und Brausestange
- Brauseschieber aus hochwiderstandsfähigem Nylon mit ergonomischem Bediengriff
- Höhenverstellbare Seifenablage optional erhältlich (separat zu bestellen)
- Antibakterielle Behandlung NylonClean: optimaler Schutz gegen Bakterienwachstum
- Für intensive Nutzung im öffentlich-gewerblichen Bereich oder in Krankenhäusern geeignet
- Hochwiderstandsfähiges Polyamid (Nylon): mit Verstärkung aus antikorrosionsbehandeltem Stahl von 2 mm
- Homogene, porenfreie Oberfläche für leichtere Reinigung und bessere Hygiene
- Gute Widerstandsfähigkeit gegenüber Chemikalien und Reinigungsmitteln
- Anti-UV-Behandlung
- Angenehmer und warmer Kontakt
- 38 mm Abstand zwischen Griff und Wand:
minimaler Platzbedarf verhindert Einklemmen des Unterarms und reduziert dadurch das Risiko für Knochenbrüche bei Stürzen
- Verdeckte Befestigungen durch Sechslloch-Wandflansch und Rosette, Ø 73
- Edelstahlschrauben für Massivwand im Lieferumfang enthalten
- Höhe: 1.150 mm, Ø 32
- Auf mehr als 200 kg getestet, empfohlenes Maximalgewicht des Nutzers: 135 kg
- 10 Jahre Garantie
- CE-Kennzeichnung

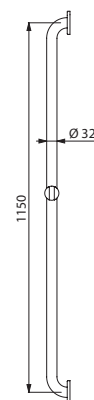
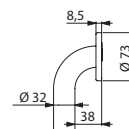

Brausestange mit Brauseschieber Ø 32 Hochwiderstandsfähiges Nylon glänzend weiß - H. 1.150 mm	5460N	171,55 €
--	-------	----------

5460N

Eck-Duschhandlauf



- Für Dusche
- Bietet Halt und Stütze im Stehen
- Für sicheres Betreten und Bewegen in der Dusche
- Brauseschieber und/oder Seifenablage optional erhältlich
- Antibakterielle Behandlung NylonClean: optimaler Schutz gegen Bakterienwachstum
- Kann links- und rechtsseitig montiert werden
- Für intensive Nutzung im öffentlich-gewerblichen Bereich oder in Krankenhäusern geeignet
- Hochwiderstandsfähiges Polyamid (Nylon): mit Verstärkung aus antikorrosionsbehandeltem Stahl von 2 mm
- Homogene, porenfreie Oberfläche für leichtere Reinigung und bessere Hygiene
- Gute Widerstandsfähigkeit gegenüber Chemikalien und Reinigungsmitteln
- Anti-UV-Behandlung
- Angenehmer und warmer Kontakt
- 38 mm Abstand zwischen Griff und Wand: minimaler Platzbedarf verhindert Einklemmen des Unterarms und reduziert dadurch das Risiko für Knochenbrüche bei Stürzen
- Verdeckte Befestigungen durch Sechsl Loch-Wandflansch und Rosette, Ø 73
- Edelstahlschrauben für Massivwand im Lieferumfang enthalten
- Maße: 1.245 × 570 × 660 mm, Ø 32
- Auf mehr als 200 kg getestet, empfohlenes Maximalgewicht des Nutzers: 135 kg
- 10 Jahre Garantie
- CE-Kennzeichnung

Ergänzende Produkte



Brauseschieber, höhenverstellbare Seifenablage, Handbrause und Duschablage mit Waschlhandschuh-Haken (siehe Seiten 80 und 81)

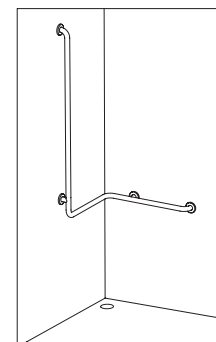

Einbaubeispiel: Dusche

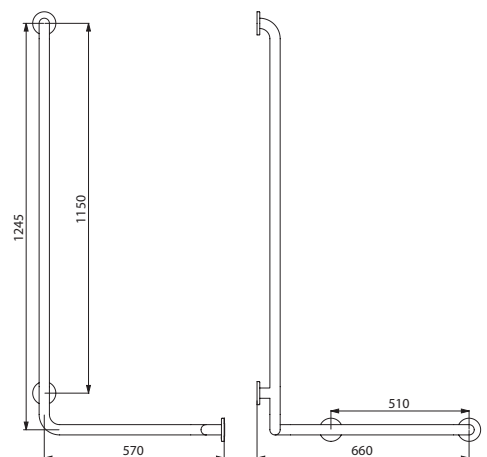
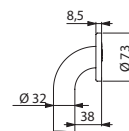

5100N

Eck-Duschhandlauf Ø 32 - Hochwiderstandsfähiges Nylon glänzend weiß	5100N	309,16 €
---	-------	----------



Komfort-Klappsitz **510434N** - Brause-Thermostatarmatur SECURITHERM BIOSAFE **H9769** - Handlauf L-Form NylonClean **5071N** - Brauseschieber **510110**
Seifenablage **510120N** - Wandhaken **4043N**

Handlauf L-Form



Ergänzende Produkte



Brauseschieber, höhenverstellbare Seifenablage, Handbrause und Duscablage mit Waschhandschuh-Haken (siehe Seiten 80 und 81)

- Für Dusche oder Wanne
- **Sichert Halt und Bewegung in Dusche oder Wanne**
- **Brauseschieber und/oder Seifenablage optional erhältlich**
- **Antibakterielle Behandlung NylonClean:** optimaler Schutz gegen Bakterienwachstum
- Kann links- und rechtsseitig montiert werden
- Für intensive Nutzung im öffentlich-gewerblichen Bereich oder in Krankenhäusern geeignet
- Hochwiderstandsfähiges Polyamid (Nylon): mit Verstärkung aus antikorrosionsbehandeltem Stahl von 2 mm
- Homogene, porenfreie Oberfläche für leichtere Reinigung und bessere Hygiene
- Gute Widerstandsfähigkeit gegenüber Chemikalien und Reinigungsmitteln
- Anti-UV-Behandlung
- Angenehmer und warmer Kontakt
- 38 mm Abstand zwischen Griff und Wand: minimaler Platzbedarf verhindert Einklemmen des Unterarms und reduziert dadurch das Risiko für Knochenbrüche bei Stürzen
- Verdeckte Befestigungen durch Sechslloch-Wandflansch und Rosette, Ø 73
- Edelstahlschrauben für Massivwand im Lieferumfang enthalten
- Maße: 1.245 oder 750 x 450 mm, Ø 32
- Auf mehr als 200 kg getestet, empfohlenes Maximalgewicht des Nutzers: 135 kg
- 10 Jahre Garantie
- CE-Kennzeichnung

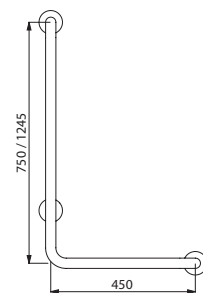
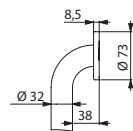

5070N/5071N

Handlauf L-Form Ø 32		
Hochwiderstandsfähiges Nylon glänzend weiß - H. 750 mm	5070N	185,83 €
Hochwiderstandsfähiges Nylon glänzend weiß - H. 1.245 mm	5071N	226,72 €

BARRIEREFREIHEIT
NYLON CLEAN

Handlauf T-Form



Ergänzende Produkte



Brauseschieber, höhenverstellbare Seifenablage, Handbrause und Duschablage mit Waschhandschuh-Haken (siehe Seiten 80 und 81)

- Für Dusche
- Bietet Halt und Stütze im Stehen, für sicheres Betreten und Bewegen in der Dusche
- Brauseschieber und/oder Seifenablage optional erhältlich
- Antibakterielle Behandlung NylonClean: optimaler Schutz gegen Bakterienwachstum
- Ausführung mit verstellbarer Brausestange: **Position der vertikalen Brausestange bei der Montage einstellbar**; kann nach links oder rechts verschoben werden und passt sich so an die Installation an (Platzierung der Armaturen, Tiefe des Duschsitzes etc.)
- Für intensive Nutzung im öffentlich-gewerblichen Bereich oder in Krankenhäusern geeignet
- Hochwiderstandsfähiges Polyamid (Nylon): mit Verstärkung aus antikorrosionsbehandeltem Stahl von 2 mm
- Homogene, porenfreie Oberfläche für leichtere Reinigung und bessere Hygiene
- Gute Widerstandsfähigkeit gegenüber Chemikalien und Reinigungsmitteln
- Anti-UV-Behandlung
- Angenehmer und warmer Kontakt
- 38 mm Abstand zwischen Griff und Wand: minimaler Platzbedarf verhindert Einklemmen des Unterarms und reduziert dadurch das Risiko für Knochenbrüche bei Stürzen
- Verdeckte Befestigungen durch Sechslöcher-Wandflansch und Rosette, Ø 73
- Edelstahlschrauben für Massivwand im Lieferumfang enthalten
- Maße: 1.150 × 500 mm, Ø 32
- Auf mehr als 200 kg getestet, empfohlenes Maximalgewicht des Nutzers: 135 kg
- 10 Jahre Garantie, CE-Kennzeichnung

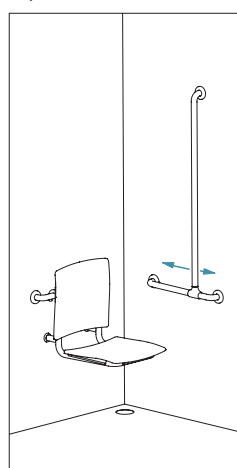

Position der Brausestange bei Montage einstellbar (Art. 5441N)

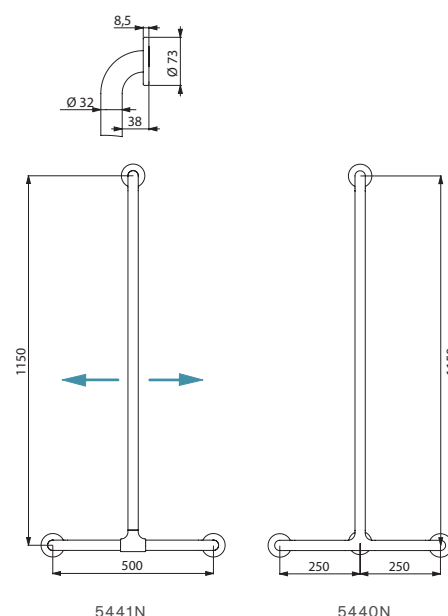

Handlauf T-Form Ø 32 - Hochwiderstandsfähiges Nylon glänzend weiß		
Mit verstellbarer Brausestange	5441N	269,70 €
Mit fester Brausestange	5440N	248,75 €

2-Wand-Duschhandlauf mit vertikaler Brausestange

Für Duschsitz



Ergänzende Produkte



Einhänge-Duschsitz (siehe Seite 63), Brauseschieber, Seifenablage und Duscablage mit Waschhandschuh-Haken (siehe Seite 81)

- Für Dusche, geeignet für Einhänge-Duschsitze (separat zu bestellen)
- Bietet Halt und Stütze im Stehen, für sicheres Betreten und Bewegen in der Dusche
- Brauseschieber und/oder Seifenablage optional erhältlich
- Antibakterielle Behandlung NylonClean: optimaler Schutz gegen Bakterienwachstum
- Ausführung mit verstellbarer Brausestange: **Position der vertikalen Brausestange bei der Montage einstellbar**; kann nach links oder rechts verschoben werden und passt sich so an die Installation an (Platzierung der Armaturen, Tiefe des Duschsitzes etc.)
- Kann links- und rechtsseitig montiert werden
- Für intensive Nutzung im öffentlich-gewerblichen Bereich oder in Krankenhäusern geeignet
- Hochwiderstandsfähiges Polyamid (Nylon): mit Verstärkung aus antikorrosionsbehandeltem Stahl von 2 mm
- Homogene, porenfreie Oberfläche für leichtere Reinigung und bessere Hygiene
- Gute Widerstandsfähigkeit gegenüber Chemikalien und Reinigungsmitteln
- Anti-UV-Behandlung, angenehmer und warmer Kontakt
- 38 mm Abstand zwischen Griff und Wand: minimaler Platzbedarf verhindert Einklemmen des Unterarms und reduziert dadurch das Risiko für Knochenbrüche bei Stürzen
- Verdeckte Befestigungen durch Sechslloch-Wandflansch und Rosette, Ø 73
- Edelstahlschrauben für Massivwand im Lieferumfang enthalten
- Maße: 1.150 × 750 × 750 mm, Ø 32
- Auf mehr als 200 kg getestet, empfohlenes Maximalgewicht des Nutzers: 135 kg
- 10 Jahre Garantie, CE-Kennzeichnung

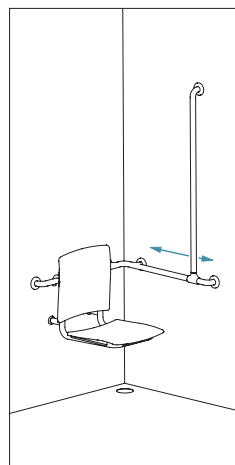

Position der Brausestange bei Montage nach links oder rechts einstellbar (Art. 5481N)

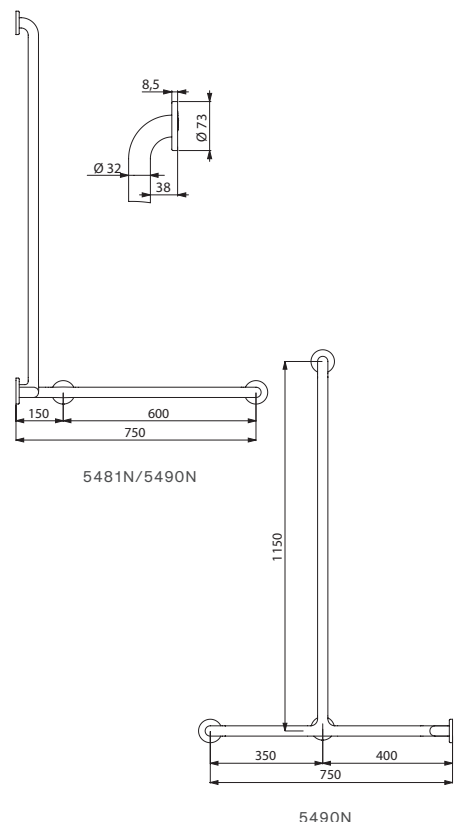

2-Wand-Duschhandlauf Ø 32 - Hochwiderstandsfähiges Nylon glänzend weiß - Für Duschsitz		
Mit verstellbarer Brausestange	5481N	401,54 €
Mit fester Brausestange	5490N	362,31 €

2-Wand-Haltegriff

Für Duschsitz



- Für WC, Dusche oder Wanne
- Geeignet für Einhänge-Duschsitze (separat zu bestellen)
- Bietet Halt und Stütze im Stehen
- Für sicheres Betreten und Bewegen in der Dusche, hilft beim Ein- und Ausstieg aus der Wanne
- Hilft in Sanitärräumen mit UP-Spülkasten oder Druckspülung beim Transfer zwischen Rollstuhl und WC
- **Antibakterielle Behandlung NylonClean:** optimaler Schutz gegen Bakterienwachstum
- Für intensive Nutzung im öffentlich-gewerblichen Bereich oder in Krankenhäusern geeignet
- Hochwiderstandsfähiges Polyamid (Nylon): mit Verstärkung aus antikorrosionsbehandeltem Stahl von 2 mm
- Homogene, porenfreie Oberfläche für leichtere Reinigung und bessere Hygiene
- Gute Widerstandsfähigkeit gegenüber Chemikalien und Reinigungsmitteln
- Anti-UV-Behandlung
- Angenehmer und warmer Kontakt
- 38 mm Abstand zwischen Griff und Wand:
minimaler Platzbedarf verhindert Einklemmen des Unterarms und reduziert dadurch das Risiko für Knochenbrüche bei Stürzen
- Verdeckte Befestigungen durch Sechsloch-Wandflansch und Rosette, Ø 73
- Edelstahlschrauben für Massivwand im Lieferumfang enthalten
- Maße: 750 × 750 mm, Ø 32
- Auf mehr als 200 kg getestet, empfohlenes Maximalgewicht des Nutzers: 135 kg
- 10 Jahre Garantie
- CE-Kennzeichnung

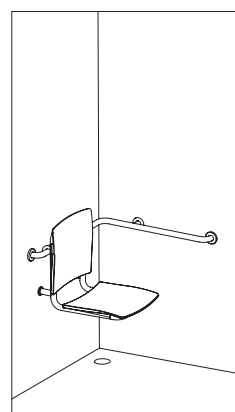

Einbaubeispiel: Dusche

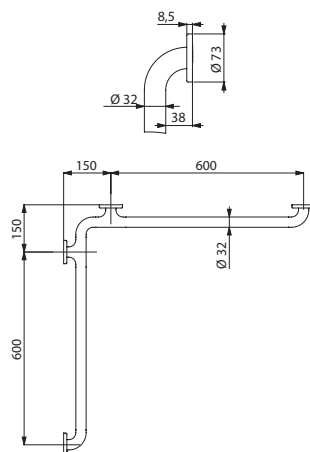

5121N

Ergänzende Produkte



Einhänge-Duschsitz (siehe Seite 63) und Duscablage mit Waschhandschuh-Haken (siehe Seite 81)

2-Wand-Haltegriff Ø 32 Hochwiderstandsfähiges Nylon glänzend weiß für Duschsitz	5121N	229,21 €
--	-------	----------

Haltegriff gerade

Für Duschsitz



- Für Dusche
- Geeignet für Einhänge-Duschsitze (separat zu bestellen)
- Bietet Halt und Stütze im Stehen
- Für sicheres Betreten und Bewegen in der Dusche
- Antibakterielle Behandlung NylonClean: optimaler Schutz gegen Bakterienwachstum
- Für intensive Nutzung im öffentlich-gewerblichen Bereich oder in Krankenhäusern geeignet
- Hochwiderstandsfähiges Polyamid (Nylon): mit Verstärkung aus antikorrosionsbehandeltem Stahl von 2 mm
- Homogene, porenfreie Oberfläche für leichtere Reinigung und bessere Hygiene
- Gute Widerstandsfähigkeit gegenüber Chemikalien und Reinigungsmitteln
- Anti-UV-Behandlung
- Angenehmer und warmer Kontakt
- 38 mm Abstand zwischen Griff und Wand: minimaler Platzbedarf verhindert Einklemmen des Unterarms und reduziert dadurch das Risiko für Knochenbrüche bei Stürzen
- Verdeckte Befestigungen durch Sechslöcher-Wandflansch und Rosette, Ø 73
- Edelstahlschrauben für Massivwand im Lieferumfang enthalten
- Maße: 400 mm, Ø 32
- Auf mehr als 200 kg getestet, empfohlenes Maximalgewicht des Nutzers: 135 kg
- 10 Jahre Garantie
- CE-Kennzeichnung

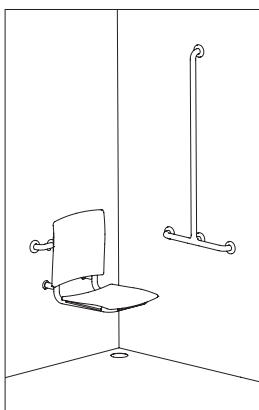

Einbaubeispiel: Dusche

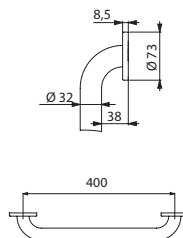

50504N

Ergänzendes Produkt



Einhänge-Duschsitz (siehe Seite 63)

Haltegriff gerade Ø 32
Hochwiderstandsfähiges Nylon glänzend weiß für Duschsitz

50504N

72,76 €

Duschvorhangstange klappbar



- Ermöglicht in hochgeklappter Position den seitlichen Zugang
- Wahrt in heruntergeklappter Position die Intimsphäre des Patienten, schützt das Pflegepersonal bei der Körperpflege des Patienten vor Wasserspritzern
- Arretierung in vertikaler Position
- Abgebremstes Herunterklappen
- Hochwiderstandsfähiges Polyamid (Nylon): mit Verstärkung aus antikorrosionsbehandeltem Stahl von 2 mm
- Verdeckte Befestigungen durch Edelstahlplatte Werkstoff 1.4301, Stärke 4 mm
- Edelstahlschrauben für Massivwand im Lieferumfang enthalten
- Maße: 900 × 230 × 105 mm, Ø 32
- 10 Jahre Garantie

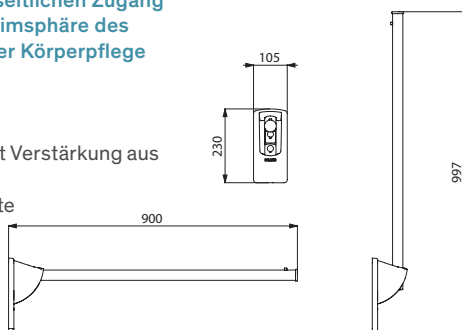

510159N

Zubehör

Duschvorhang



- Material: Polyester
- Vorhang unten mit eingearbeitetem Beschwerungsband
- 6 Kunststoffhaken im Lieferumfang enthalten
- Maße: B. 880 × L. 790 mm
- 10 Jahre Garantie

Duschvorhangstange klappbar Hochwiderstandsfähiges Nylon glänzend weiß	510159N	246,38 €
---	---------	----------

Duschvorhang mit 6 Haken	510158	43,99 €
-----------------------------	--------	---------

Handbrause



- Handbrause G 1/2B ABS verchromt
- 1-strahlig: Regenstrahl
- Anti-Kalk-System für leichte Reinigung per Hand
- 10 Jahre Garantie

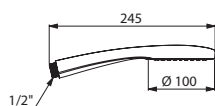

815

Handbrause Regenstrahl	815	26,73 €
------------------------	-----	---------

Fallsicherung für Handbrause



- Für Brausestange Ø 25 bis 35 mm und Brauseschlauch
- Fallsicherung: verhindert direkten Kontakt der Handbrause mit dem Boden oder Ablauf (Schutz vor Verunreinigung durch Bakterien)
- 10 Jahre Garantie

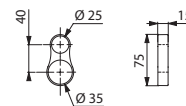

830

Fallsicherung für Handbrause transparent	830	7,19 €
--	-----	--------

Höhenverstellbare, abnehmbare Seifenablage



- Hochwiderstandsfähiges Polyamid (Nylon)
- Schale geeignet für Duschgel oder Seife
- Für Griffe Ø 25 und Ø 32
- 10 Jahre Garantie

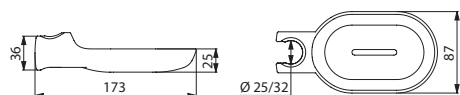

510120N

Abnehmbare Seifenablage Hochwiderstandsfähiges Nylon glänzend weiß	510120N	24,31 €
---	---------	---------

Brauseschieber



- Hochwiderstandsfähiges Polyamid (Nylon)
- Höhenverstellbare und schwenkbare Halterung für Handbrause
- Ergonomischer Bediengriff
- Für Griff Ø 32
- 10 Jahre Garantie

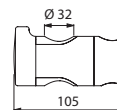

510110

Brauseschieber Hochwiderstandsfähiges Nylon glänzend weiß	510110	32,89 €
--	--------	---------

Duschablage für Griff

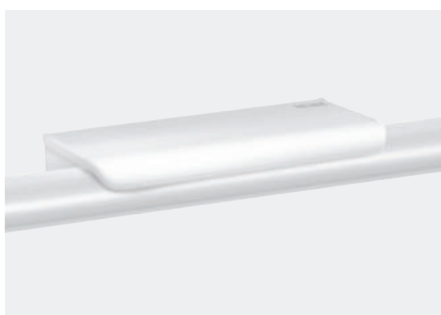

- Montage gegen die Wand, auf den Griff
- **Diebstahlsicherung**
- Geeignet für Duschgel oder Seife
- **2 Waschhandschuh-Haken**
- 10 Jahre Garantie

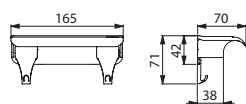

511922W

Duschablage für Griff - Weiß	511922W	26,09 €
------------------------------	---------	---------

WC-Spülauslösung



- Spülauslösung drahtlos über Funk (Sendefrequenz 868.4 MHz)
- Ermöglicht Spülauslösung ohne Veränderung der Sitzposition
- Kompatibel mit Funk-Spülsystemen von Geberit, Grohe, Sanit, Tece, Viega etc.
- Für Griffe Ø 25 bis Ø 34
- 10 Jahre Garantie

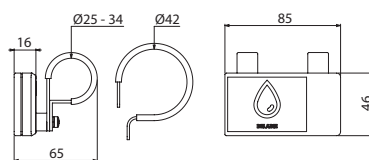

510140

WC-Spülauslösung	510140	388,58 €
------------------	--------	----------

WC-Papierhalter für Griff

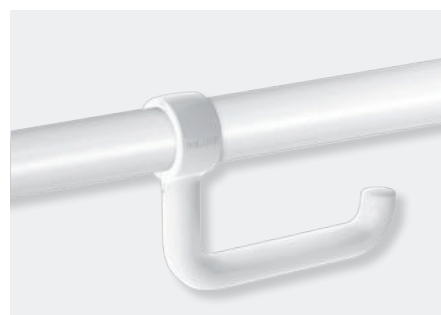

- Für WC-Papierrolle
- Hochwiderstandsfähiges Polyamid (Nylon)
- Anbringung ohne Demontage des Griffs
- Diebstahlsicherung
- Verdrehsicherung durch Dichtungsring
- Für Griffe Ø 32 bis Ø 34
- 10 Jahre Garantie

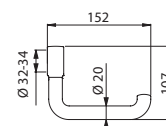

510081N

WC-Papierhalter für Griff Hochwiderstandsfähiges Nylon glänzend weiß	510081N	28,24 €
---	---------	---------

Wandhaken



- Hochwiderstandsfähiges Polyamid (Nylon)
- Rohr Ø 20
- **Verdeckte Befestigungen**
- 10 Jahre Garantie

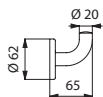

4043N

Wandhaken hochwiderstandsfähiges Nylon glänzend weiß	4043N	10,00 €
--	-------	---------

Doppelhaken

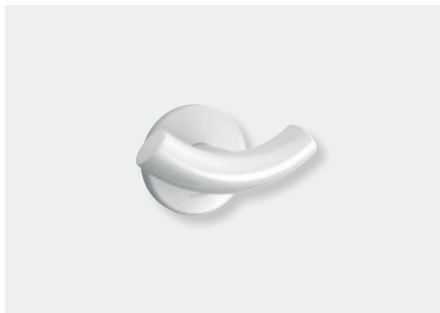

- Edelstahl Werkstoff 1.4301 pulverbeschichtet weiß
- Rohr Ø 20, Stärke 1 mm
- **Verdeckte Befestigungen**
- 10 Jahre Garantie

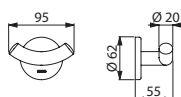

4042W

Doppelhaken Edelstahl 1.4301 pulverbeschichtet weiß	4042W	27,90 €
---	-------	---------

WC-Papierhalter U-Form für Rolle

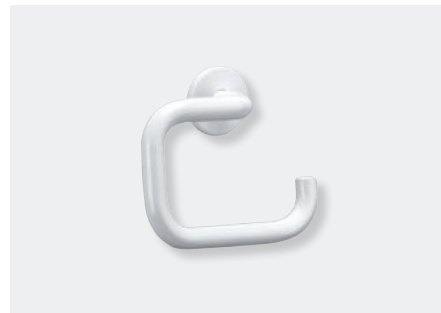

- Hochwiderstandsfähiges Polyamid (Nylon)
- Rohr Ø 20
- **Verdeckte Befestigungen**
- 10 Jahre Garantie

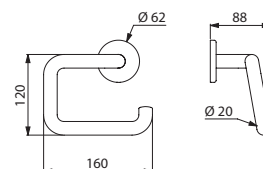

4081N

WC-Papierhalter U-Form für Rolle hochwiderstandsfähiges Nylon glänzend weiß	4081N	21,31 €
---	-------	---------

Garderobenhaken

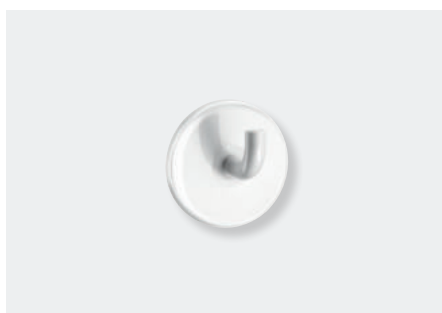

- Hochwiderstandsfähiges Polyamid (Nylon)
- Rohr Ø 10
- **Verdeckte Befestigungen**
- 10 Jahre Garantie

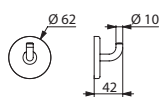

510043N

Garderobenhaken hochwiderstandsfähiges Nylon glänzend weiß	510043N	7,17 €
--	---------	--------

Garderobendoppelhaken



- Hochwiderstandsfähiges Polyamid (Nylon)
- Rohr Ø 10
- **Verdeckte Befestigungen**
- 10 Jahre Garantie

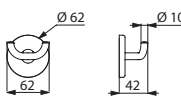

510042N

Garderobendoppelhaken hochwiderstandsfähiges Nylon glänzend weiß	510042N	7,85 €
--	---------	--------

WC-Reservepapierhalter für Rolle

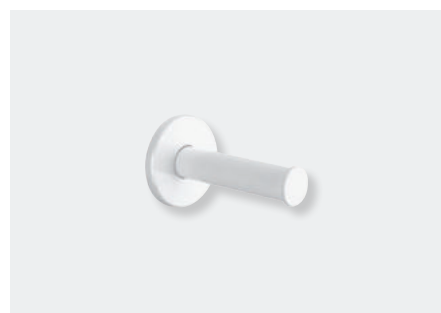

- Hochwiderstandsfähiges Polyamid (Nylon)
- Rohr Ø 32
- **Verdeckte Befestigungen**
- 10 Jahre Garantie

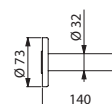

4070N

WC-Reservepapierhalter für Rolle hochwiderstandsfähiges Nylon glänzend weiß	4070N	37,88 €
---	-------	---------

WC-Bürstengarnitur

Mit Diebstahlsicherung und **langem Griff**



- Hochwiderstandsfähiges Polyamid (Nylon)
- **Langer, ergonomischer Griff:** vereinfacht die Benutzung für Rollstuhlfahrer oder Personen mit Bückbeschwerden
- Leichte Reinigung: Kunststoffeinsatz von oben herausnehmbar
- **Kunststoffeinsatz mit Reservoir:** verhindert, dass Bürste in stagnierendem Wasser steht und bei weiteren Benutzungen Spritzer verursacht
- Wandmontage mit **Diebstahlsicherung**
- Höhe 515 mm
- 10 Jahre Garantie

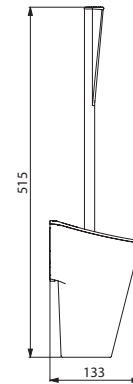

4051N

Bürstengarnitur hochwiderstandsfähiges Nylon glänzend weiß mit langem Griff - Diebstahlsicherung	4051N	78,90 €
--	-------	---------

WC-Sitzerhöhung mit Deckel



- Kunststoff weiß mit seitlicher Verstellerschraube
- Breitenverstellbar von 320 bis 380 mm
- Für Gewicht bis 225 kg
- 10 Jahre Garantie
- CE-Kennzeichnung

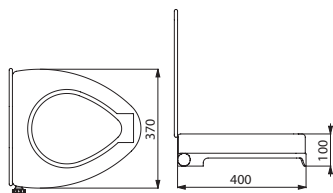

435

WC-Sitzerhöhung mit Deckel	435	111,49 €
----------------------------	-----	----------

Komfort-Rückenlehne für WC



- Weiche Rückenlehne aus Polyurethan
- Rohr aus hochwiderstandsfähigem Polyamid (Nylon) Ø 32
- Verdeckte Befestigungen durch Sechslloch-Wandflansch und Rosette, Ø 73
- Maße: 150 × 575 × 173 mm
- 10 Jahre Garantie
- CE-Kennzeichnung

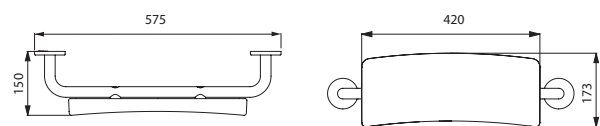

510629N

Komfort-Rückenlehne für WC Hochwiderstandsfähiges Nylon glänzend weiß	510629N	195,52 €
---	---------	----------



Kippspiegel mit langem, ergonomischen Hebel



- **Für gemischt genutzte Sanitärräume:** Nutzung im Sitzen oder Stehen möglich
- **Langer, ergonomischer Hebel ermöglicht Kippen des Spiegels im Sitzen oder aus dem Rollstuhl**
- **Einfache und schnelle Installation** durch Klick-System
- **Diebstahlsicherung**
- Hebel aus hochwiderstandsfähigem Nylon glänzend weiß
- Spiegel aus Sicherheitsglas, Stärke 6 mm
- Neigungswinkel bis 20°
- Spiegelmaße: 500 × 600 mm
- 10 Jahre Garantie

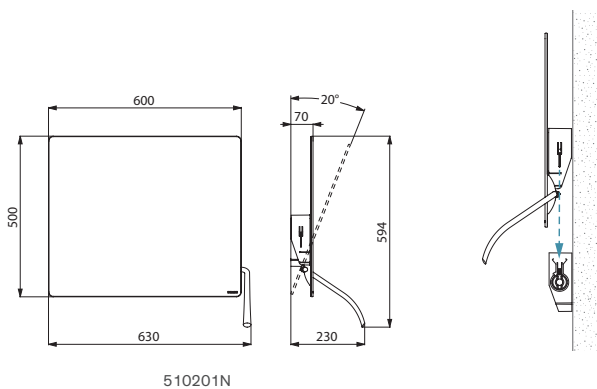

Kippspiegel mit ergonomischem Hebel aus hochwiderstandsfähigem Nylon weiß	510201N	270,27 €
---	---------	----------

Weitere Spiegelmodelle und Halterungen siehe Seiten 141-143.

Kippspiegel mit Griff



- **Für gemischt genutzte Sanitärräume:** Nutzung im Sitzen oder Stehen möglich
- **Griff ermöglicht Kippen des Spiegels im Sitzen oder aus dem Rollstuhl**
- **Einfache und schnelle Installation** durch Klick-System
- **Diebstahlsicherung**
- Griff aus hochwiderstandsfähigem Nylon glänzend weiß
- Spiegel aus Sicherheitsglas, Stärke 6 mm
- Neigungswinkel bis 20°
- Spiegelmaße: 500 × 600 mm
- 10 Jahre Garantie

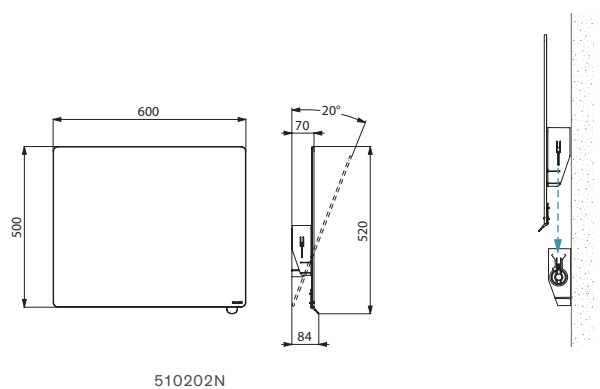

Kippspiegel mit Griff aus hochwiderstandsfähigem Nylon weiß	510202N	233,81 €
---	---------	----------

Weitere Spiegelmodelle und Halterungen siehe Seiten 141-143.

Waschtisch MINERALCAST PMR



- Waschtisch für Wandmontage, 785 × 545 × 170 mm
- **Mit seitlichen Griffausschnitten**, als Haltegriff oder Handtuchhalter nutzbar
- Aus MINERALCAST: kunstharzgebundener Mineralwerkstoff
- **Flache Bauweise erleichtert Nutzung durch sitzende Personen oder Rollstuhlfahrer**
- Pflegeleicht durch homogene, porenfreie Oberfläche
- Waschtisch aus einem Guss nahtlos gefertigt für einfache Reinigung und optimale Hygiene
- Angenehme Haptik
- Ohne Überlauf
- Mit Befestigungsmaterial
- Gewicht: 21,5 kg
- 10 Jahre Garantie
- CE-Kennzeichnung, gemäß EN 14688

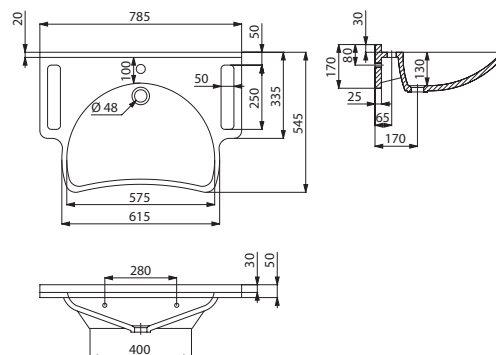

Waschtisch MINERALCAST PMR für Wandmontage mit Hahnloch $\varnothing 35$ mittig	132306	665,95 €
---	--------	----------

132306



Barrierefreiheit Basic- und ECO-Serie

DUSCHSITZE UND
-HOCKER
91



HALTEGRIFFE
BASIC WEISS
92

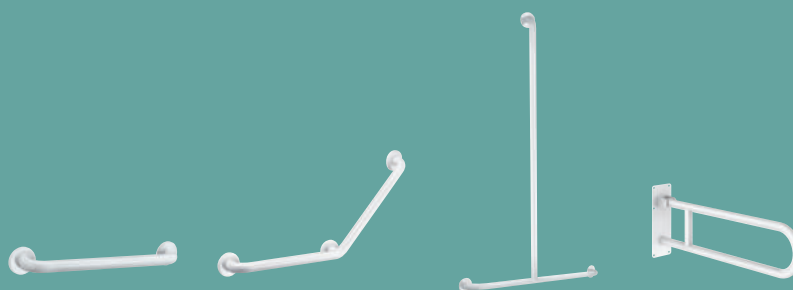

HALTEGRIFFE
BASIC SEIDENGLANZ
95



HALTEGRIFFE
ECO
96





Duschklappsitz ALU 510400 - Selbstschluss-Duschelement mit Thermostat-Mischbatterie SECURITHERM 792320 - Winkelgriff 135° 35082W

Klappsitz ALU mit Fuß



- Breite, bequeme Kunststoffplatten erleichtern die Reinigung
- Einklappbarer Fuß mit Gelenk
- Gestell aus Aluminiumrohr weiß Ø 25 × 2 mm
- Verdeckte Befestigungen
- Breite Ausführung: 430 × 465 × 480 mm; Platzbedarf zusammengeklappt: 82 × 565 mm; Fußhöhe einstellbar bis 8 mm; seitlich angebrachte, rutschfeste und ergonomische Griffe
- Standard-Ausführung: 407 × 360 × 480 mm, Platzbedarf zusammengeklappt: 82 × 545 mm
- Höhe der Sitzfläche: 480 mm
- Edelstahlschrauben für Massivwand im Lieferumfang enthalten
- Auf mehr als 200 kg getestet, empfohlenes Maximalgewicht des Nutzers: 135 kg
- 10 Jahre Garantie
- CE-Kennzeichnung

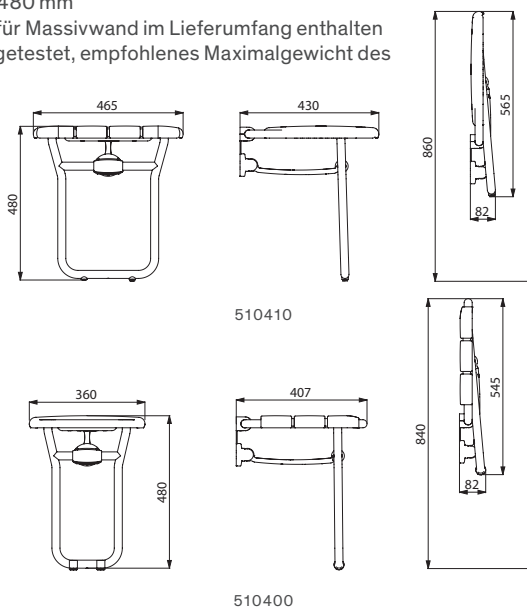

Klappsitz ALU mit Fuß		
Breite Ausführung	510410	244,68 €
Standard-Ausführung	510400	148,43 €

Duschhocker ALU



- Breite, bequeme Kunststoffplatten erleichtern die Reinigung
- Gestell aus Aluminiumrohr weiß Ø 25 × 2 mm
- Maße: 400 × 360 × 480 mm
- Höhe der Sitzfläche: 480 mm
- Auf mehr als 200 kg getestet, empfohlenes Maximalgewicht des Nutzers: 135 kg
- Füße mit Kunststoff-Schutzabdeckungen
- 10 Jahre Garantie

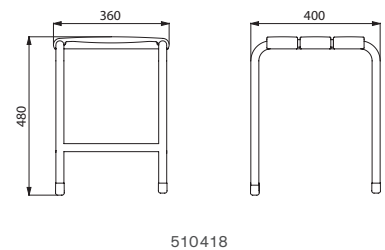

Hocker ALU	510418	138,13 €
------------	--------	----------

Haltegriff gerade Basic pulverbeschichtet weiß
Rohr \varnothing 32



- Pulverbeschichtet weiß
- Verdeckte Befestigungen durch Dreiloch-Wandflansch und Rosette
- 10 Jahre Garantie
- CE-Kennzeichnung

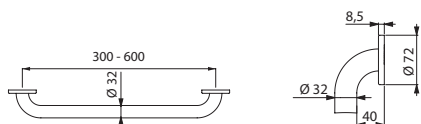

35050W/350504W/350505W/350506W

Haltegriff gerade Basic \varnothing 32		
Pulverbeschichtet weiß - 300 mm	35050W	38,82 €
Pulverbeschichtet weiß - 400 mm	350504W	46,46 €
Pulverbeschichtet weiß - 500 mm	350505W	49,67 €
Pulverbeschichtet weiß - 600 mm	350506W	56,99 €

Winkelgriff 135° Basic pulverbeschichtet weiß
Rohr \varnothing 32



- Pulverbeschichtet weiß
- **3 Befestigungspunkte verhindern ein Durchrutschen des Handgelenks und vereinfachen die Montage**
- Verdeckte Befestigungen durch Dreiloch-Wandflansch und Rosette
- Maße: 400 x 400 mm
- 10 Jahre Garantie
- CE-Kennzeichnung

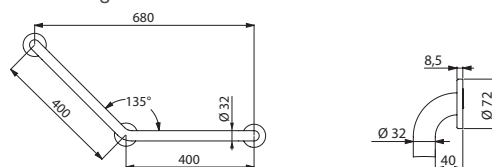

35082W

Winkelgriff 135° Basic \varnothing 32 Pulverbeschichtet weiß	35082W	79,19 €
--	---------------	----------------

Handlauf T-Form Basic pulverbeschichtet weiß
Rohr \varnothing 32



- Pulverbeschichtet weiß
- Verdeckte Befestigungen durch Dreiloch-Wandflansch und Rosette
- Maße: 1.150 x 500 mm
- 10 Jahre Garantie
- CE-Kennzeichnung

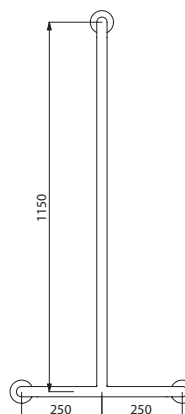
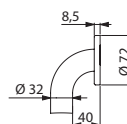

35440W

Handlauf T-Form Basic \varnothing 32 Pulverbeschichtet weiß	35440W	161,14 €
---	---------------	-----------------



Brauseschieber und höhenverstellbare Seifenablage (siehe Seite 93)

2-Wand-Duschhandlauf mit verstellbarer, vertikaler Brausestange Basic pulverbeschichtet weiß

Rohr Ø 32



- Pulverbeschichtet weiß
- **Position der vertikalen Brausestange kann bei der Montage eingestellt werden:** kann nach links oder rechts verschoben werden
- Kann links- oder rechtsseitig montiert werden
- Verdeckte Befestigungen durch Dreiloch-Wandflansch und Rosette
- Maße: 1.150 × 750 × 750 mm
- 10 Jahre Garantie
- CE-Kennzeichnung

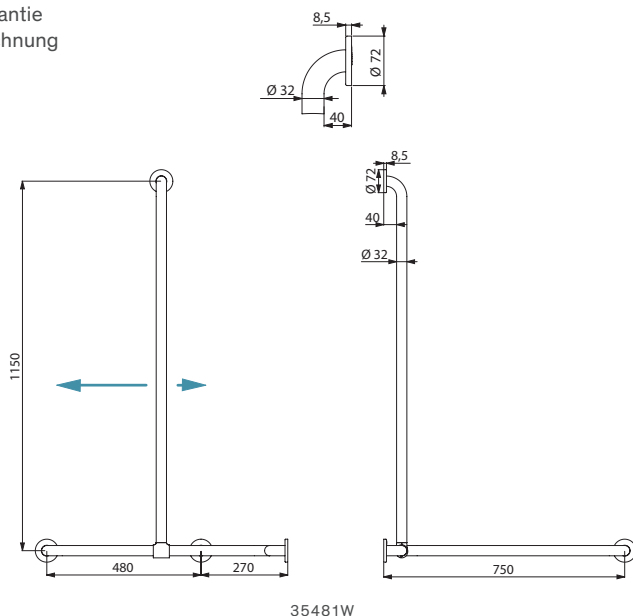

2-Wand-Duschhandlauf mit verstellbarer, vertikaler Brausestange Basic Ø 32 Pulverbeschichtet weiß	35481W	236,28 €
--	--------	----------

**Zubehör
Brauseschieber**



- Hochwiderstandsfähiges Polyamid (Nylon)
- Höhenverstellbare und schwenkbare Halterung für Handbrause
- Ergonomischer Bediengriff
- Für Griff Ø 32
- 10 Jahre Garantie

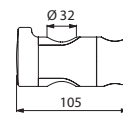

510110

Brauseschieber hochwiderstandsfähiges Nylon glänzend weiß	510110	32,89 €
---	--------	---------

Höhenverstellbare Seifenablage



- Hochwiderstandsfähiges Polyamid (Nylon)
- Schale geeignet für Duschgel oder Seife
- Für Griffe Ø 25 und Ø 32
- 10 Jahre Garantie

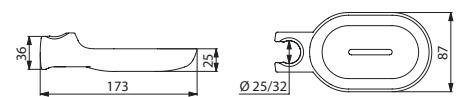

510120N

Abnehmbare Seifenablage hochwiderstandsfähiges Nylon glänzend weiß	510120N	24,31 €
--	---------	---------

BARRIEREFREIHEIT
BASIC - ECO

Stützklappgriff Basic pulverbeschichtet weiß

Rohr Ø 32

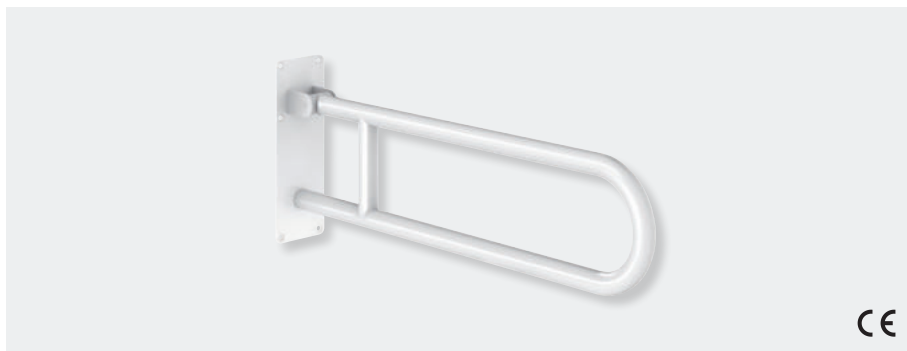

- Pulverbeschichtet weiß
- Sichtbare Befestigungen durch Sechslach-Wandflansch
- Maße: 760 × 300 × 100 mm
- **Stärke des Wandflanschs: 3,5 mm**
- 10 Jahre Garantie
- CE-Kennzeichnung

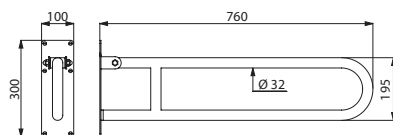

511516W

Stützklappgriff Basic Ø 32 - Pulverbeschichtet weiß	511516W	153,86 €
---	---------	----------

Zubehör

WC-Papierhalter für Griff

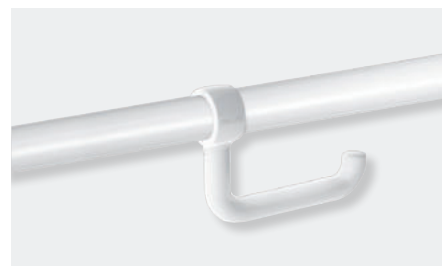

- Für WC-Papierrolle
- Hochwiderstandsfähiges Polyamid (Nylon)
- Anbringung ohne Demontage des Griffs
- Diebstahlsicherung
- Verdrehsicherung
- **Für Griffe Ø 32 bis Ø 34**
- 10 Jahre Garantie

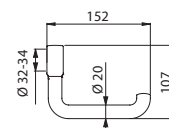

510081N

WC-Papierhalter für Griff hochwiderstandsfähiges Nylon glänzend weiß	510081N	28,24 €
--	---------	---------

Stützklappgriff Basic pulverbeschichtet weiß

Rohr Ø 32, mit Fuß



- Pulverbeschichtet weiß
- Sichtbare Befestigungen durch Sechslach-Wandflansch
- Fuß klappt automatisch ein; er dient als verstärkte Stütze, falls die Wandmontage allein nicht ausreicht
- Maße: 760 × 815 × 100 mm
- Fußhöhe einstellbar von 760 bis 780 mm
- **Stärke des Wandflanschs: 3,5 mm**
- 10 Jahre Garantie
- CE-Kennzeichnung



WC-Papierhalter
(siehe oben)

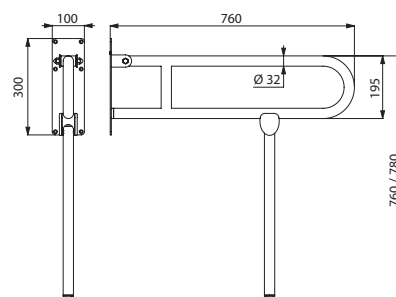

511517W

Stützklappgriff Basic Ø 32 mit Fuß Pulverbeschichtet weiß	511517W	251,73 €
--	---------	----------

Haltegriff gerade Basic Seidenglanz

Rohr \varnothing 32



- **Edelstahl Werkstoff 1.4301 Seidenglanz**
- Verdeckte Befestigungen durch Dreiloch-Wandflansch
- 10 Jahre Garantie
- CE-Kennzeichnung

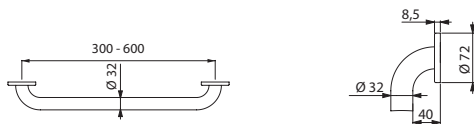

35050S/350504S/350505S/350506S

Haltegriff gerade Basic \varnothing 32

Edelstahl Werkstoff 1.4301 Seidenglanz - 300 mm	35050S	45,69 €
Edelstahl Werkstoff 1.4301 Seidenglanz - 400 mm	350504S	50,83 €
Edelstahl Werkstoff 1.4301 Seidenglanz - 500 mm	350505S	55,39 €
Edelstahl Werkstoff 1.4301 Seidenglanz - 600 mm	350506S	61,39 €

Winkelgriff 135° Basic Seidenglanz

Rohr \varnothing 32



- **Edelstahl Werkstoff 1.4301 Seidenglanz**
- **3 Befestigungspunkte verhindern ein Durchrutschen des Handgelenks und vereinfachen die Montage**
- Verdeckte Befestigungen durch Dreiloch-Wandflansch
- Maße: 400 x 400 mm
- 10 Jahre Garantie
- CE-Kennzeichnung

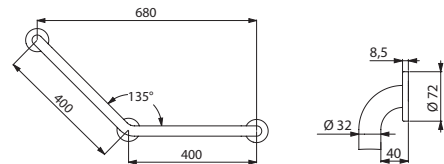

35082S

Winkelgriff 135° Basic \varnothing 32

Edelstahl Werkstoff 1.4301 Seidenglanz	35082S	81,92 €
--	---------------	----------------

Stützklappgriff Basic Seidenglanz

Rohr \varnothing 32

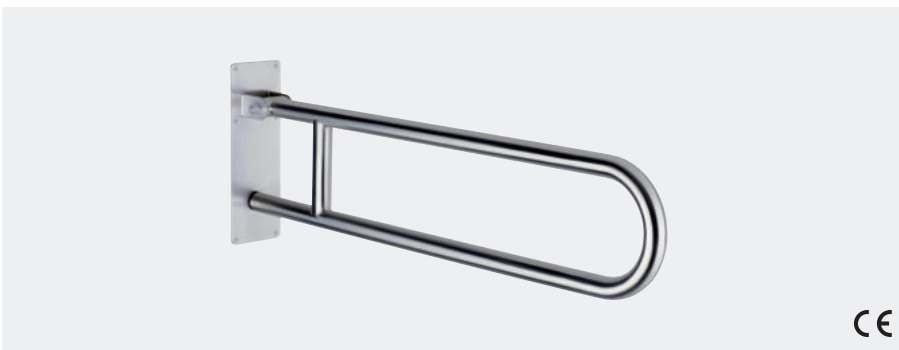

- **Edelstahl Werkstoff 1.4301 Seidenglanz**
- Sichtbare Befestigungen durch Sechsl Loch-Wandflansch
- Maße: 850 x 300 x 100 mm
- **Stärke des Wandflanschs: 3,5 mm**
- 10 Jahre Garantie
- CE-Kennzeichnung

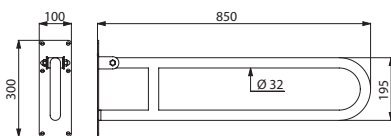

35164S

Stützklappgriff Basic \varnothing 32 - Edelstahl Werkstoff 1.4301 Seidenglanz	35164S	200,83 €
---	---------------	-----------------

Zubehör

WC-Papierhalter für Griff

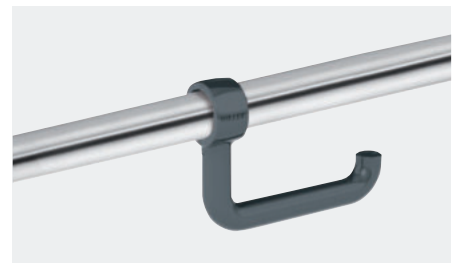

- Für WC-Papierrolle
- Hochwiderstandsfähiges Polyamid (Nylon)
- Anbringung ohne Demontage des Griffs
- Diebstahlsicherung
- Verdrehsicherung
- **Für Griffe \varnothing 32 bis \varnothing 34**
- 10 Jahre Garantie

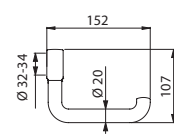

510081

WC-Papierhalter für Griff hochwiderstandsfähiges Nylon glänzend anthrazitgrau	510081	28,24 €
---	---------------	----------------

Haltegriff gerade ECO hochglanzpoliert

Rohr \varnothing 25



- **Edelstahl Werkstoff 1.4301 hochglanzpoliert**
- Sichtbare Befestigungen durch Dreiloch-Wandflansch
- 10 Jahre Garantie

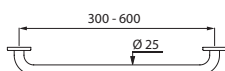

530/531/532/536

Haltegriff gerade ECO \varnothing 25		
Edelstahl Werkstoff 1.4301 hochglanzpoliert - 300 mm	530	26,55 €
Edelstahl Werkstoff 1.4301 hochglanzpoliert - 400 mm	531	30,42 €
Edelstahl Werkstoff 1.4301 hochglanzpoliert - 500 mm	532	32,39 €
Edelstahl Werkstoff 1.4301 hochglanzpoliert - 600 mm	536	37,20 €

Haltegriff gerade ECO pulverbeschichtet weiß

Rohr \varnothing 25



- **Edelstahl pulverbeschichtet weiß**
- Sichtbare Befestigungen durch Dreiloch-Wandflansch
- Länge: 300 mm
- 10 Jahre Garantie

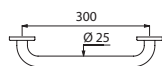

1530

Haltegriff gerade ECO \varnothing 25 Edelstahl pulverbeschichtet weiß - 300 mm	1530	26,48 €
---	-------------	----------------

Winkelgriff 135° ECO hochglanzpoliert

Rohr \varnothing 25



- **Edelstahl Werkstoff 1.4301 hochglanzpoliert**
- Sichtbare Befestigungen durch Dreiloch-Wandflansch
- Maße: 220 x 220 mm
- 10 Jahre Garantie

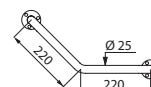

550

Winkelgriff 135° ECO \varnothing 25 Edelstahl Werkstoff 1.4301 hochglanzpoliert	550	40,77 €
--	------------	----------------

Winkelgriff 135° ECO pulverbeschichtet weiß

Rohr \varnothing 25



- **Edelstahl pulverbeschichtet weiß**
- Sichtbare Befestigungen durch Dreiloch-Wandflansch
- Maße: 220 x 220 mm
- 10 Jahre Garantie

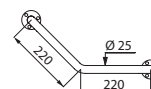

1550

Winkelgriff 135° ECO \varnothing 25 Edelstahl pulverbeschichtet weiß	1550	39,62 €
---	-------------	----------------



DELABIE

Hygiene-Accessoires für den öffentlichen Bereich

WASCHTISCH
107



WC
131



BADEZIMMER
141



HALTEGRIFFE
148



DUSCHE
150



HYPERECO-SERIE
154



MAXIMALE HYGIENE

Edelstahl: begrenzt Bakterienwachstum

Die meisten der Accessoires von DELABIE werden aus bakteriostatischem Edelstahl Werkstoff 1.4301 hergestellt. In Kontakt mit Wasser oder Sauerstoff bildet dieser Edelmetalltyp dauerhaft eine unsichtbare Schutzschicht aus. Diese baut sich selbst im Fall einer mechanischen Beschädigung wieder auf und **schützt die Edelstahloberfläche vor Korrosion**. So bleibt die Außenseite glänzend, glatt und hart, was die Anhaftung von Bakterien erschwert.

Auch das Bakterienwachstum verläuft langsamer als auf anderen Materialien. Die aseptischen Eigenschaften von Edelstahl werden regelmäßig belegt. Die Legierung ist perfekt auf Umgebungen zugeschnitten, die höchsten Hygieneansprüchen genügen müssen (Krankenhäuser, Altenheime, Schulen, Gastronomiebetriebe, öffentliche Sanitäranlagen etc.).

Oberfläche hochglanzpoliert und satiniert: dauerhaft vereinfachte Reinigung

Durch die Verwendung leicht zu reinigender und zu desinfizierender Oberflächen werden Keimübertragungen reduziert. Die verwendeten Materialfinishes hochglanzpoliert und satiniert haben porenfreie und homogene Oberflächen. Dadurch sind sie pflegeleicht und der Einsatz von Reinigungsmitteln kann minimiert werden. **Auch die Bakterienrückstände nach der Reinigung sind sehr gering**: Bis zu 20-mal geringer als bei anderen Materialien wie Glas oder Kunststoff. Studien belegen, dass polierte Edelstahloberflächen nach mehreren Schmutz- und Reinigungszyklen weniger Verunreinigungen und Bakterienrückstände aufweisen als beispielsweise Kupferoberflächen. Und das, obwohl Kupfer keimtötende Eigenschaften besitzt. Seine Oberfläche nutzt sich mit der Zeit ab und ist somit schwieriger zu reinigen. Edelstahl ist somit reinigungsfreundlich und Garant für optimale Hygiene.

Hygienebewusste Produktgestaltung

Die Entwicklung der DELABIE-Accessoires folgt einem einfachen und unabdingbaren Hygienekriterium: Reinigungsfreundlichkeit. So tragen beispielsweise aus einem Stück gefertigte Abdeckungen dazu bei, **Bakterienablagerungen zu begrenzen** und die spezielle Bauweise des Seifenspenders unterbindet die permanente Seifenstagnation.

MAXIMALE LEBENSDAUER

Hohe Widerstandsfähigkeit gegenüber Vandalismus

Die für DELABIE Hygiene-Accessoires verwendeten Materialstärken sind dicker als die der meisten auf dem Markt verfügbaren Standardprodukte. Diese **robuste Konzeption** verleiht den Produkten eine hohe Widerstandsfähigkeit gegenüber Vandalismus, der besonders in hochfrequentierten Einrichtungen häufig in Erscheinung tritt.

Um Diebstahl vorzubeugen, der in öffentlichen Sanitärräumen keine Seltenheit ist, verfügt ein Großteil der Hygiene-Accessoires von DELABIE über verdeckte Befestigungen und/oder Schließmechanismen. Die meisten DELABIE-Accessoires mit Schloss verfügen über **gleichschließende DELABIE Schlüsselschlüssel**, was die Instandhaltung durch das Servicepersonal erleichtert.

Geeignet für intensive Nutzung

Alle Produkte von DELABIE werden ständigen Leistungstests unterzogen, um höchsten Beanspruchungen an ihren Einsatzorten zu widerstehen. Durch ihre bedarfsgerechte Konzeption eignen sie sich **für die intensive Nutzung** in allen stark frequentierten öffentlichen Bereichen.

DESIGN

Die Produkte von DELABIE haben ein **zeitloses Design**. Die Vielfältigkeit des Angebots passt sich perfekt an jede Art von öffentlich-gewerblichen Gebäuden an. In einem Bürogebäude oder Einkaufszentrum beispielsweise ist die ästhetische Integration des Produkts in das Design des Raums maßgeblich. Gestalterisch lassen sich die Hygiene-Accessoires von DELABIE mit **allen Einrichtungsstilen** und Materialien kombinieren. Sie sind in der Regel in drei möglichen Materialfinishes erhältlich: Edelstahl hochglanzpoliert, Seidenglanz und pulverbeschichtet weiß.

UND DAZU...

BLACK is beautiful!

DELABIE hat seine Accessoires ebenfalls in der Oberfläche matt schwarz dekliniert, um die bestehende Produktreihe zu vervollständigen. Dies ist die perfekte Ergänzung zu den BLACK BINOPTIC Armaturen und der Sanitär-Ausstattung Black Spirit (siehe unsere Kataloge „Armaturen für den öffentlichen Bereich“ und „Sanitär-Ausstattung aus Edelstahl“).

Vollständige Produktpalette

Das breite Angebot von DELABIE ermöglicht Hygienelösungen in allen Bereichen: Waschtische, WCs, Badezimmer etc. Die Qualitätsmerkmale von Edelstahl sowie das zeitlose Design der Hygiene-Accessoires von DELABIE eignen sich hervorragend als Ergänzung zum weiteren Produktprogramm.

100 % recycelbar

Edelstahl ist zu 100 % recycelbar und leistet dadurch einen Beitrag zur nachhaltigen Entwicklung und zum Umweltschutz. Der in DELABIE Produkten eingesetzte Edelstahl besteht zu 50 bis 65 % aus wiederverwerteten Rohstoffen.



Blick auf das Regelwerk

In Deutschland existieren verschiedene Vorgaben zu Anzahl und Art der Ausstattungen und Accessoires in Sanitärräumen von Arbeitsstätten und von öffentlichen Gebäuden.

So besagen die *Technischen Regeln für Arbeitsstätten ASR A4.1: Sanitärräume*, dass durch „Einrichtungsgegenstände oder bauliche Einrichtungen in Sanitärräumen [...] Sicherheit und Gesundheit der Beschäftigten (z. B. durch Schnitt- oder Stoßkanten oder durch die Möglichkeit zur Ansammlung von Krankheitserregern) nicht gefährdet werden“ dürfen.

In der abgebildeten Tabelle werden weitere Beispiele zitiert. Durch die Qualität der eingesetzten Materialien und ihr hochwertiges Design stehen die DELABIE-Accessoires für maximale Hygiene und Reinigungsfreundlichkeit.

Durch die große Auswahl innerhalb der Accessoires-Produktreihe ist sichergestellt, dass den geltenden Richtlinien vollumfänglich entsprochen werden kann.

	Technische Regeln für Arbeitsstätten ASR A4.1: Sanitärräume	Planung, Ausführung und Bedienung von Sanitäranlagen in öffentlichen Gebäuden (AMEV* Sanitäranlagen 2021)
Toilettenzellen	Kleiderhaken, Papierhalter, Bürstengarnitur	
	Damentoilette: Hygienebehälter mit Deckel	Damentoilette: Hygienebehälter mit Deckel und Hygienebeutelspender
Toilettenräume	Mittel zum Reinigen und Trocknen der Hände	
	Abfallbehälter mit Deckel	Hygienebehälter
Waschräume	Mittel zum Reinigen und Trocknen der Hände	
	Kleiderhaken, Abfallbehälter	Abfallbehälter, ggf. Desinfektionsmittelspender
Duschplätze	Seifenablage, Handtuchhalter, Haltegriff	
Umkleieräume	Abfallbehälter, Spiegel	

*AMEV: Arbeitskreis Maschinen- und Elektrotechnik staatlicher und kommunaler Verwaltungen

**BAKTERIOSTATISCHER
EDELSTAHL
WERKSTOFF 1.4301**
Begrenzt Bakterienwachstum

**FERTIGUNG
AUS EINEM STÜCK**
Begrenzt
Bakterienablagerungen

**OBERFLÄCHE
HOCHGLANZPOLIERT
UND SEIDENGLANZ**
Vereinfachte Reinigung

**BEHÄLTER OBERHALB
DER DOSIERPUMPE**
Keine Seifenstagnation

KONTROLLFENSTER

**DRUCKKNOPF
MIT BESONDERS
LEICHTER BETÄTIGUNG**

**SCHLOSS MIT GLEICH-
SCHLIESSENDEM DELABIE
SCHLÜSSEL**
VERDECKTE BEFESTIGUNGEN
Diebstahlschutz

100 % RECYCELBAR

ZEITLOSES DESIGN
**3 MÖGLICHE MATERIAL-
FINISHS**

**INNENBEHÄLTER AUS
KUNSTSTOFF**
Keine Korrosion

**ÜBERDURCHSCHNITTLICHE
MATERIALSTÄRKE**
Hohe Widerstandsfähigkeit

**VANDALENGESCHÜTZTE UND
TROPFARME DOSIERPUMPE**





Selbstschluss-Druckspüler TEMPOFLUX 3 **763BOX+763030** - WC S21 S wandhängend matt schwarz **110310BK** - WC-Sitz schlankes Design **102819**
WC-Bürstengarnitur für Wandmontage mit Deckel **4051BK** - WC-Papierhalter **510083BK** - Wandhaken **4043BK**

WC-Papierhalter große Ausführung



- **Bakteriostatischer Edelstahl Werkstoff 1.4301** pulverbeschichtet matt schwarz
- **Abdeckung aus einem Stück gefertigt** für leichte Befüllung und bessere Hygiene
- Mit Schloss und gleichschließendem **DELABIE Schlüssel**
- **Mit Rückseite:** schützt vor Wandunebenheiten, Feuchtigkeit und Staub
- Kontrollfenster
- 10 Jahre Garantie

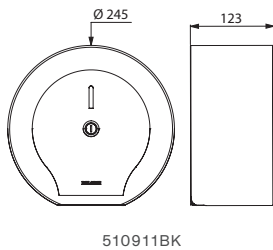

WC-Papierhalter große Ausführung matt schwarz		
Für Großrolle 400 m	510910BK	145,75 €
Für Großrolle 200 m	510911BK	116,59 €

WC-Bürstengarnitur für Wandmontage mit Deckel

Diebstahlsicherung



- **Verstärkte Ausführung**
- **Bakteriostatischer Edelstahl Werkstoff 1.4301** pulverbeschichtet matt schwarz
- Leichte Reinigung: Kunststoffeinsatz von oben herausnehmbar
- **Kunststoffeinsatz mit Reservoir:** verhindert, dass Bürste in stagnierendem Wasser steht und bei weiteren Benutzungen Spritzer verursacht
- WC-Bürste wird beim Einstecken in den Behälter durch ein **automatisches Zentriersystem** geführt
- **Diebstahlsicherung**
- 10 Jahre Garantie

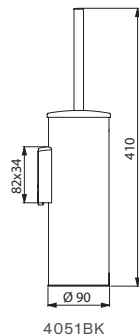

WC-Bürstengarnitur für Wandmontage matt schwarz	4051BK	117,05 €
---	--------	----------

WC-Papierhalter

Oder Reservepapierhalter

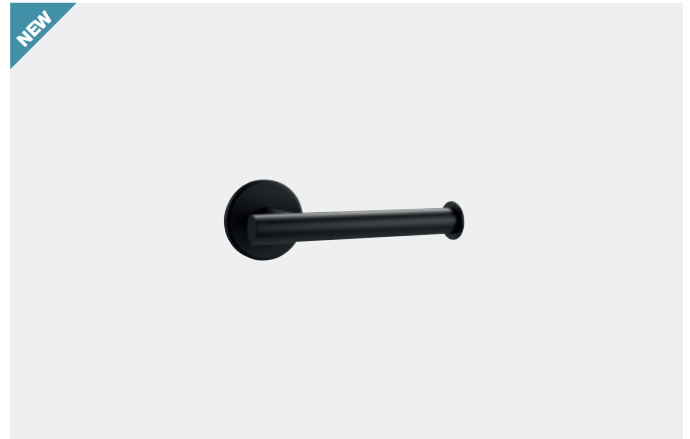

- **Bakteriostatischer Edelstahl Werkstoff 1.4301** pulverbeschichtet matt schwarz
- Kann horizontal montiert werden für **klassische Nutzung** oder vertikal für **Nutzung als Reservepapierhalter**
- Rohr Ø 20, Stärke 1 mm
- **Verdeckte Befestigungen**
- 10 Jahre Garantie

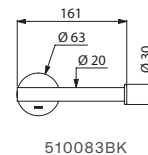

WC-Papierhalter matt schwarz	510083BK	32,39 €
------------------------------	----------	---------

Wandhaken

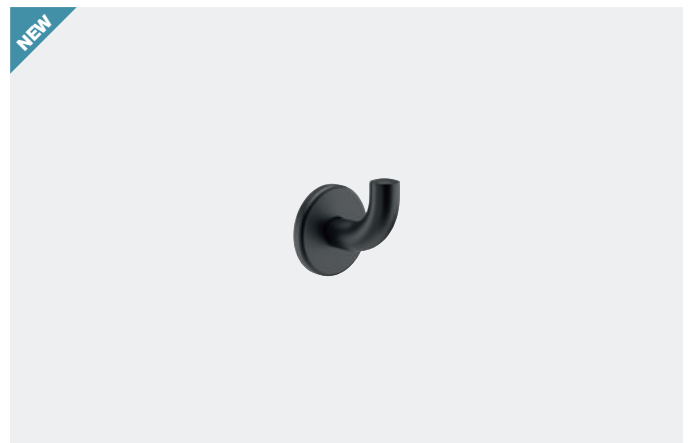

- **Bakteriostatischer Edelstahl Werkstoff 1.4301** pulverbeschichtet matt schwarz
- Rohr Ø 20, Stärke 1 mm
- **Verdeckte Befestigungen**
- 10 Jahre Garantie

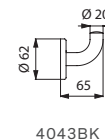

Wandhaken matt schwarz	4043BK	20,35 €
------------------------	--------	---------



Luftstrom-Händetrockner SPEEDJET 2

ABS antibakteriell



- Händetrockner mit beidseitigem Luftstrom
- **Ultraschnell:** Händetrocknen in 10 bis 12 Sekunden
- **Abnehmbarer Wasserauffangbehälter**
- **ABS antibakteriell**
- **HEPA-Filter:** hält 99,99 % der in der Luft enthaltenen Bakterien zurück und reinigt abgegebene Luft
- Betätigung durch Infrarotsensor
- Automatisches Abschalten bei Entfernen der Hände
- 3 Jahre Garantie

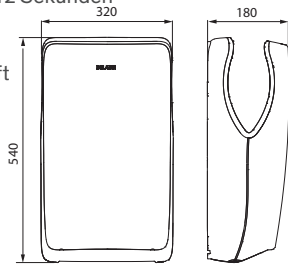

510624B

Luftstrom-Händetrockner SPEEDJET 2 matt schwarz 510624B 1.267,33 €

Weitere Informationen siehe S. 109

Luftstrom-Händetrockner HIGHFLOW

Gehäuse Edelstahl Werkstoff 1.4301



- Leucht-Düse setzt mittig einen konzentrierten **Luftstrom** auf die Hände **mit einer Geschwindigkeit von 230 km/h frei**
- **Ultraschnell:** Händetrocknen in 10 bis 12 Sekunden
- Betätigung durch Infrarotsensor
- Automatisches Abschalten bei Entfernen der Hände
- **Bakteriostatischer Edelstahl** pulverbeschichtet matt schwarz
- Gehäuse aus einem Stück gefertigt
- 3 Jahre Garantie

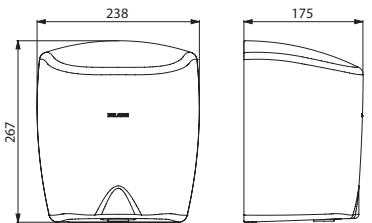

510622BK

Luftstrom-Händetrockner HIGHFLOW matt schwarz 510622BK 514,52 €

Weitere Informationen siehe S. 111

Elektronischer Flüssigseifenspender

Für Wandmontage, Batteriebetrieb



- Vandalengeschützte Ausführung mit Schloss und **gleichschließendem DELABIE Schlüssel**
- **Berührungslose Auslösung:** automatische Erfassung der Hände durch Infrarotsensor
- Gehäuse aus **bakteriostatischem Edelstahl Werkstoff 1.4301** pulverbeschichtet matt schwarz
- **Gehäuse aus einem Stück gefertigt:** für einfache Reinigung und bessere Hygiene
- Innenbehälter mit großer Öffnung: erleichtert das Befüllen mit großen Gebinden
- Geeignet für hydroalkoholische Desinfektionslösung
- 10 Jahre Garantie

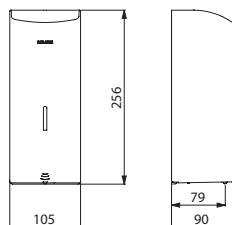

512066BK

Elektronischer Flüssigseifenspender matt schwarz 512066BK 241,09 €

Papierhandtuchspender für Wandmontage

Für 500 Tücher



- **Edelstahl Werkstoff 1.4301** pulverbeschichtet matt schwarz
- Mit Schloss und **gleichschließendem DELABIE Schlüssel**
- Kontrollfenster
- **Einzelblattentnahme-System**
- **Fassungsvermögen: 500 Blatt**
- 10 Jahre Garantie

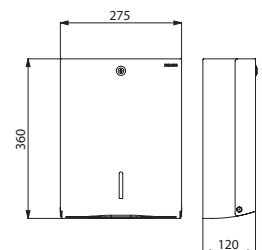

510601BK

Papierhandtuchspender für Wandmontage matt schwarz 510601BK 155,53 €



**HÄNDETROCKNER
MIT BEIDSEITIGEM LUFTSTROM**
Ultraschnelles Händetrocknen



ANTIBLOCKIERSICHERHEIT
Vandalenschutz

WARNLEUCHTEN
Vereinfachte Wartung

WARMLUFT
Komfort

KLARES DESIGN
3 mögliche
Oberflächen

**3 JAHRE
GARANTIE**

**ABSCHALTUNG DES
HEIZWIDERSTANDS AB EINER
UMGEBUNGSTEMPERATUR
VON > 25 °C**
Energieersparnis

ABS ANTIBAKTERIELL
Maximale Hygiene

**GERINGER
ENERGIEVERBRAUCH**

**ABNEHMBARER
WASSERAUFFANGBEHÄLTER**
Vereinfachte Wartung und Reinigung

HEPA-FILTER
Filtert 99,99 % der Bakterien

Luftstrom-Händetrockner SPEEDJET



- Händetrockner mit beidseitigem Luftstrom
- **Ultraschnell:** Händetrocknen in 10 bis 18 Sekunden
- **Abnehmbarer Wasserauffangbehälter** verhindert Wasserrückstände auf Wand und Boden: vereinfachte Wartung und Reinigung
- ON/OFF-Schalter: einfache Wartung
- **Antibakterieller Luftfilter und Aktivkohlefilter**
- Automatische Betätigung durch Infrarotsensor
- Intelligente Technologie: automatisches Abschalten bei Entfernen der Hände oder nach einer Laufzeit von 18 Sekunden
- LCD-Bildschirm mit angezeigter Gebrauchsanweisung und automatischem Standby-Modus
- Motortyp: bürstenlos und ohne Verschleiß
- **Energieersparnis: Leistung 850 W**, ohne Heizkörper
- 220-240 V~ / **50-60 Hz**
- Luftdurchsatz: 42 l/s, Luftgeschwindigkeit: 310 km/h
- Geräuschpegel: 75-80 dBA
- Maße: 250 × 292 × 650 mm
- Gewicht: 11,4 kg
- Schutzklasse I, IP22
- **3 Jahre Garantie**
- CE-Kennzeichnung



**Ultraschnelles
Händetrocknen
in 10 bis 18 Sek.**

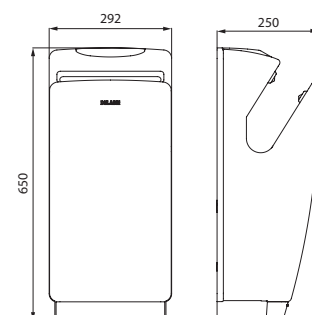
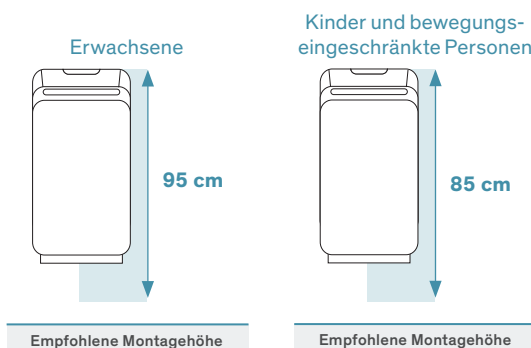

Luftstrom-Händetrockner SPEEDJET grau-metall	510621	1.410,50 €
--	--------	------------

510621

Luftstrom-Händetrockner SPEEDJET 2

ABS antibakteriell



- Händetrockner mit beidseitigem Luftstrom
- **Ultraschnell:** Händetrocknen in 10 bis 12 Sekunden
- **Abnehmbarer Wasserauffangbehälter** verhindert Wasserrückstände auf Wand und Boden: vereinfachte Wartung und Reinigung
- Komfort: Warmluftstrom
- **ABS antibakteriell** für maximale Hygiene
- **HEPA-Filter:** filtert 99,99 % der in der Luft enthaltenen Bakterien und reinigt die abgegebene Luft
- Automatische Betätigung durch Infrarotsensor
- Intelligente Technologie: automatisches Abschalten bei Entfernen der Hände
- **Antiblockiersicherheit:** automatisches Abschalten nach einer Laufzeit von 30 Sekunden
- **Einfache Wartung:** Warnleuchten, die eventuell durchzuführende Wartungsmaßnahmen anzeigen (HEPA-Filterwechsel, blockierendes Objekt etc.)
- **Energieersparnis:** automatisches Abschalten des Heizwiderstands ab einer Umgebungstemperatur von > 25 °C
- Geringer Energieverbrauch: 1.050 W Leistung ohne Heizmodus, 1.550 W im Heizmodus
- 220-240 V~ / **50-60 Hz**
- Luftdurchsatz: 61 l/s, Luftgeschwindigkeit: 540 km/h
- Geräuschpegel: 66 dBA
- Maße: 180 × 320 × 540 mm; Gewicht: 6,83 kg
- Schutzklasse II, IP21
- **3 Jahre Garantie**
- CE-Kennzeichnung



**Ultraschnelles
Händetrocknen
in 10 bis 12 Sek.**

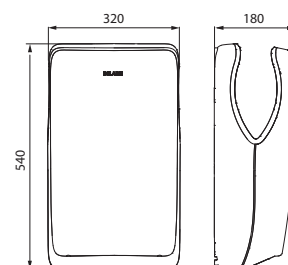

510624

Luftstrom-Händetrockner SPEEDJET 2		
Anthrazit-metallisch	510624C	1.163,63 €
Matt weiß	510624W	1.129,06 €
Matt schwarz	510624B	1.267,33 €
HEPA-Filter	510624F	57,61 €



Luftstrom-Händetrockner HIGHFLOW



- **Verstärkte Ausführung**
- **Leucht-Düse setzt mittig auf die Hände einen konzentrierten Luftstrom mit einer Geschwindigkeit von 230 km/h frei**
- **Ultraschnell:** Händetrocknen in 10 bis 12 Sekunden
- Wahlweise **Warm- oder Kaltluftstrom**, Schalter für Nutzer unzugänglich
- Automatische Betätigung durch Infrarotsensor
- Intelligente Technologie: automatisches Abschalten bei Entfernen der Hände
- Antiblockiersicherheit: automatisches Abschalten nach einer Laufzeit von 60 Sekunden
- **Bakteriostatischer Edelstahl Werkstoff 1.4301**
- Einfache Reinigung: Gehäuse aus einem Stück gefertigt
- Materialstärke Edelstahl: 1 mm
- Luftdurchsatz: 39 l/s, Luftgeschwindigkeit: 230 km/h
- Geringer Energieverbrauch: 1.350 W
- 220-240 V~ / **50 Hz**
- Geräuschpegel: 70 dBA
- Maße: 175 × 238 × 267 mm
- Gewicht: 4 kg
- Schutzklasse I, IP23
- **3 Jahre Garantie**
- CE-Kennzeichnung



**Ultraschnelles
Händetrocknen
in 10 bis 12 Sek.**

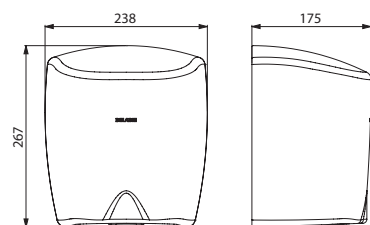

510622

Luftstrom-Händetrockner HIGHFLOW		
Gehäuse Edelstahl Werkstoff 1.4301 hochglanzpoliert	510622	447,39 €
Gehäuse Edelstahl Werkstoff 1.4301 Seidenglanz	510622S	447,39 €
Gehäuse Edelstahl Werkstoff 1.4301 pulverbeschichtet weiß	510622W	447,39 €
Gehäuse Edelstahl Werkstoff 1.4301 matt schwarz	510622BK	514,52 €

Automatischer Händetrockner

Mit Düse 360° verstellbar



- **Vandalengeschützte Ausführung**
- Automatische Betätigung durch Sensor
- **Düse 360° verstellbar**
- Materialstärke Metall: 1,2 mm
- **Leistung: 2.000 W, 50-60 Hz**
- Luftdurchsatz: 95 l/s
- **Niedriger Geräuschpegel: 68 dBA**

- Maße: 210 × 280 × 220 mm
- Gewicht: 3,5 kg
- Maximale Sicherheit Schutzklasse II (doppelte elektrische Isolierung), IP23
- **3 Jahre Garantie**
- CE-Kennzeichnung, TÜV GS

Automatischer Händetrockner mit Düse 360° verstellbar		
Gehäuse Edelstahl Werkstoff 1.4301 hochglanzpoliert	6613D	796,35 €
Gehäuse Edelstahl Werkstoff 1.4301 Seidenglanz	6614	796,35 €
Gehäuse Stahlguss weiß emailliert	6615	723,97 €

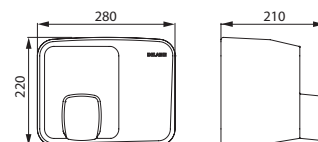

6613D/6614/6615

Automatischer Händetrockner



- Automatische Betätigung durch Sensor
- **Leistung: 1.960 W, 50 Hz**
- Luftdurchsatz: 65 l/s
- **Niedriger Geräuschpegel: 58 dBA**
- Maße: 124 × 216 × 318 mm
- Gewicht: 3,8 kg
- Schutzklasse II (Art. 6621), Schutzklasse I (Art. 6631), IPX1
- **3 Jahre Garantie**
- CE-Kennzeichnung, TÜV GS

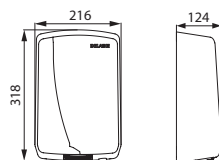

6631/6621

Automatischer Händetrockner		
Gehäuse Edelstahl Werkstoff 1.4301 hochglanzpoliert	6631	579,16 €
Gehäuse ABS weiß	6621	304,37 €

Haartrockner

Mit Anschluss für Rasierapparate



- Betätigung über Berührungsschalter
- Sicherheitsschalter auf der Halterung
- 2 Temperaturstufen
- **Anschluss für Rasierapparate**
- Gehäuse ABS weiß
- **Leistung: 1.200 W**
- Luftdurchsatz: 14 l/s
- Maße: 90 × 180 × 170 mm
- Gewicht: 1,3 kg
- **3 Jahre Garantie**
- Schutzklasse II, CE

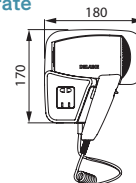

6624

Haartrockner	6624	125,55 €
---------------------	-------------	-----------------

Papierhandtuchspender für Wandmontage

Für **500** Papierhandtücher



Edelstahl Werkstoff 1.4301 hochglanzpoliert



Edelstahl Werkstoff 1.4301 Seidenglanz



Edelstahl Werkstoff 1.4301 pulverbeschichtet weiß



Edelstahl Werkstoff 1.4301 pulverbeschichtet matt schwarz

- **Bakteriostatischer Edelstahl Werkstoff 1.4301**
- Mit Schloss und **gleichschließendem DELABIE Schlüssel**
- Kontrollfenster
- **Einzelblattentnahme-System**
- **Fassungsvermögen: 500 Blatt**
- Maße: 120 × 275 × 360 mm
- Maße der Papierhandtücher: entfaltet 230 × 250 mm, gefaltet 115 × 250 mm
- 10 Jahre Garantie

Papierhandtuchspender Wandmontage - 500 Blatt		
Edelstahl Werkstoff 1.4301 hochglanzpoliert	510601P	135,21 €
Edelstahl Werkstoff 1.4301 Seidenglanz	510601S	135,21 €
Edelstahl Werkstoff 1.4301 pulverbeschichtet weiß	510601W	121,65 €
Edelstahl Werkstoff 1.4301 pulverbeschichtet matt schwarz	510601BK	155,53 €
Papierhandtücher Zickzack-Faltung, 1 Paket à 180 Blatt	6606	8,83 €

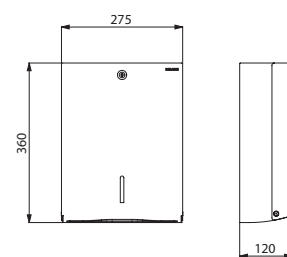

510601

Papierhandtuchspender für Wandmontage - Große Ausführung

Für 750 Papierhandtücher



- Mit Schloss und **gleichschließendem DELABIE Schlüssel**
- Kontrollfenster
- **Fassungsvermögen: 750 Blatt**
- Materialstärke Metall: 1 mm
- Maße: 120 × 275 × 450 mm
- Maße der Papierhandtücher: entfaltet 230 × 250 mm, gefaltet 115 × 250 mm
- 10 Jahre Garantie

Papierhandtuchspender Wandmontage - Große Ausführung - 750 Blatt		
Edelstahl hochglanzpoliert	6601	206,89 €
Edelstahl Seidenglanz	6607D	252,36 €
Edelstahl pulverbeschichtet weiß	6602	188,08 €
Papierhandtücher Zickzack-Faltung, 1 Paket à 180 Blatt	6606	8,83 €

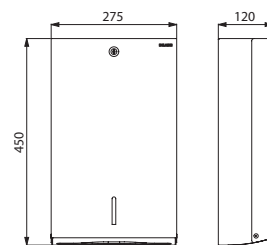

6601/6607D/6602

Rechteckiger Abfallbehälter für Wandmontage

Mit Einwurfklappe, 16 Liter



- **Befestigungssystem für Müllsack im Abfallbehälter**
- Mit Schloss und **gleichschließendem DELABIE Schlüssel**
- Einwurfklappe aus Edelstahl hochglanzpoliert
- Fassungsvermögen: 16 Liter
- Materialstärke Metall: 1 mm
- Maße: 130 × 275 × 475 mm
- 10 Jahre Garantie

Abfallbehälter Wandmontage 16 Liter		
Edelstahl hochglanzpoliert	6611	255,62 €
Edelstahl Seidenglanz	6617	343,88 €
Edelstahl pulverbeschichtet weiß	6612	247,86 €

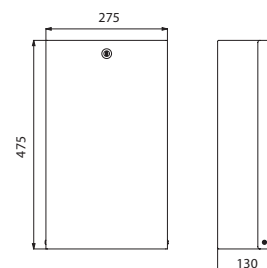

6611/6617/6612

Rechteckiger Abfallbehälter für Wandmontage

Ohne Deckel, 38 Liter



- **Verstärkte Ausführung**
- **Bakteriostatischer Edelstahl Werkstoff 1.4301**
- Fassungsvermögen: 38 Liter
- Materialstärke Edelstahl: 1 mm
- Maße: 160 × 400 × 590 mm
- 10 Jahre Garantie

Abfallbehälter Wandmontage 38 Liter ohne Deckel		
Edelstahl Werkstoff 1.4301 hochglanzpoliert	510463P	196,94 €
Edelstahl Werkstoff 1.4301 Seidenglanz	510463S	196,94 €

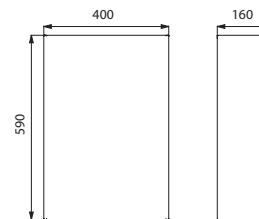

510463

Rechteckiger Abfallbehälter für Wandmontage

Ohne Deckel, 25 Liter



- **Verstärkte Ausführung**
- **Bakteriostatischer Edelstahl Werkstoff 1.4301**
- Fassungsvermögen: 25 Liter
- Materialstärke Edelstahl: 1 mm
- Maße: 155 × 355 × 460 mm
- 10 Jahre Garantie

Abfallbehälter Wandmontage 25 Liter ohne Deckel		
Edelstahl Werkstoff 1.4301 hochglanzpoliert	510461P	137,49 €
Edelstahl Werkstoff 1.4301 Seidenglanz	510461S	137,49 €

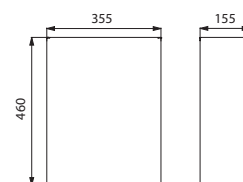

510461

Abfallbehälter rechteckig für Wandmontage 13 Liter



- **Verstärkte Ausführung**
- Edelstahl hochglanzpoliert
- Fassungsvermögen: 13 Liter
- Materialstärke Edelstahl: 1 mm
- Maße: 150 × 280 × 320 mm
- 10 Jahre Garantie

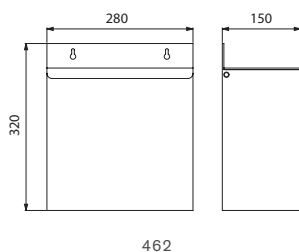

Abfallbehälter 13 Liter - Edelstahl hochglanzpoliert		
Ohne Deckel	460	138,61 €
Mit Deckel	462	180,59 €

Abfallbehälter extraflach für Wandmontage Mit Deckel, 4,5 Liter



- **Verstärkte Ausführung mit Deckel**
- Edelstahl
- Fassungsvermögen: 4,5 Liter
- Materialstärke Edelstahl: 1 mm
- Maße: 70 × 210 × 310 mm
- 10 Jahre Garantie

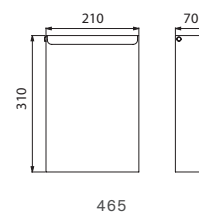

Abfallbehälter 4,5 Liter mit Deckel		
Edelstahl hochglanzpoliert	465	148,39 €
Edelstahl Seidenglanz	465S	148,39 €

Abfallbehälter rund mit Pedal 5 und 3 Liter



- Edelstahl
- Mit Eimereinsatz
- Fassungsvermögen: 5 oder 3 Liter
- **Für 5-Liter-Abfallbeutel geeignet**
- Maße Ausführung 5 Liter: Ø 205, Höhe 275 mm
- Maße Ausführung 3 Liter: Ø 170, Höhe 265 mm
- 10 Jahre Garantie

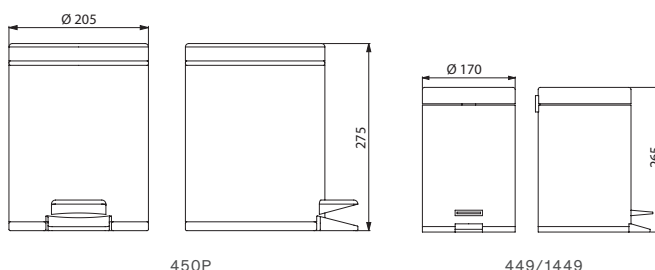

Abfallbehälter 5 Liter mit Pedal		
Edelstahl hochglanzpoliert	450P	58,32 €
Abfallbehälter 3 Liter mit Pedal		
Edelstahl hochglanzpoliert	449	44,18 €
Edelstahl pulverbeschichtet weiß	1449	40,74 €



Seifenspender für Unterputzmontage **510711S** - Kombi Papierhandtuchspender - Abfallbehälter UP **510715S** - Waschrinne MINERALCAST 3 Waschplätze **454182**
Winkelfuß für Waschrinne MINERALCAST (x 2) **454010** - Selbstschluss-Mischbatterie für Waschtisch TEMPOMIX 3 **794100**

Flüssigseifenspender

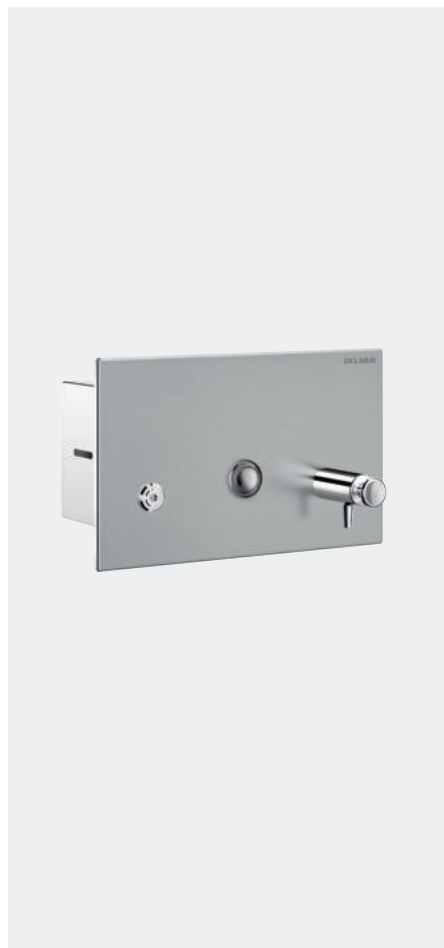

- Bakteriostatischer Edelstahl
Werkstoff 1.4301 Seidenglanz
- Front mit Schloss und gleichschließendem DELABIE Schlüssel
- Innenbehälter aus Kunststoff
- Verdeckte Befestigungen
- Kontrollfenster
- Fassungsvermögen: 1 Liter
- Materialstärke Edelstahl: 1,2 mm
- Maße: 107 × 245 × 150 mm
- Für chlorfreie und pH-neutrale Seife
- Geeignet für hydroalkoholische Desinfektionslösung
- 10 Jahre Garantie

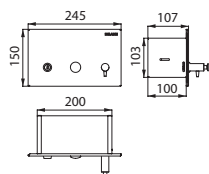

510711S

Seifenspender	510711S	226,26 €
---------------	---------	----------

Papierhandtuchspender



- Bakteriostatischer Edelstahl
Werkstoff 1.4301 Seidenglanz
- Front mit Schloss und gleichschließendem DELABIE Schlüssel
- Verdeckte Befestigungen
- Fassungsvermögen: 400 bis 600 Blatt
- Materialstärke Edelstahl: 1,2 mm
- Maße: 122 × 330 × 435 mm
- 10 Jahre Garantie

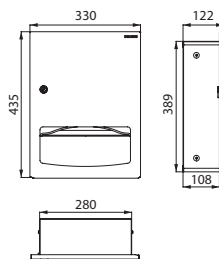

510712S

Papierhandtuchspender	510712S	274,96 €
-----------------------	---------	----------

Abfallbehälter

Mit Klappe



- Bakteriostatischer Edelstahl
Werkstoff 1.4301 Seidenglanz
- Schwingklappe PUSH
- Front mit Schloss und gleichschließendem DELABIE Schlüssel
- Verdeckte Befestigungen
- Fassungsvermögen: 18 Liter
- Materialstärke Edelstahl: 1,2 mm
- Maße: 100 × 360 × 710 mm
- 10 Jahre Garantie

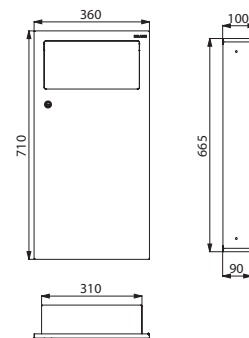

510713S

Abfallbehälter mit Klappe	510713S	343,70 €
---------------------------	---------	----------

**Kombi Papierhandtuchspender -
Abfallbehälter - 10 Liter**



- Bakteriostatischer Edelstahl
Werkstoff 1.4301 Seidenglanz
- Front mit Schloss und gleichschließendem
DELABIE Schlüssel
- Verdeckte Befestigungen
- Fassungsvermögen Spender: 400 bis 600 Blatt
- Fassungsvermögen Abfallbehälter: 10 Liter
- Materialstärke Edelstahl: 1,2 mm
- Maße: 125 × 330 × 790 mm
- 10 Jahre Garantie

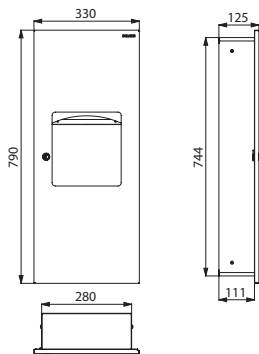

510714S

Kombi Spender - Abfallbehälter 10 Liter	510714S	442,99 €
--	---------	----------

**Kombi Papierhandtuchspender -
Abfallbehälter - 30 Liter**



- Bakteriostatischer Edelstahl
Werkstoff 1.4301 Seidenglanz
- Front mit Schloss und gleichschließendem
DELABIE Schlüssel
- Verdeckte Befestigungen
- Fassungsvermögen Spender: 400 bis 600 Blatt
- Fassungsvermögen Abfallbehälter: 30 Liter
- Materialstärke Edelstahl: 1,2 mm
- Maße: 160 × 395 × 1.395 mm
- 10 Jahre Garantie

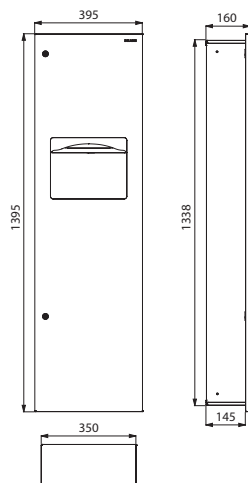

510715S

Kombi Spender - Abfallbehälter 30 Liter	510715S	691,40 €
--	---------	----------

**Kombi Papierhandtuchspender -
Abfallbehälter - Händetrockner**



- Bakteriostatischer Edelstahl
Werkstoff 1.4301 Seidenglanz
- Front mit Schloss und gleichschließendem
DELABIE Schlüssel
- Verdeckte Befestigungen
- Fassungsvermögen Spender: 400 bis 600 Blatt
- Händetrockner: Leistung 1.800 W, IP23,
3 Jahre Garantie, CE-Kennzeichnung
- Fassungsvermögen Abfallbehälter: 15 Liter
- Materialstärke Edelstahl: 1,2 mm
- Maße: 160 × 395 × 1.420 mm
- 10 Jahre Garantie

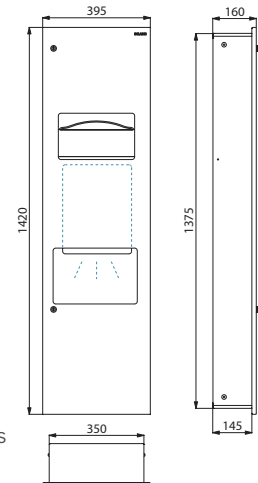

510716S

Kombi Spender - Abfall- behälter - Händetrockner	510716S	1.222,04 €
---	---------	------------



Elektronischer Spender für Flüssigseife oder Schaum BINOPTIC

Für Wand- oder Hinterwandmontage, **Netzbetrieb**



- Für Wandmontage oder als **vandalengeschützte Ausführung für Hinterwandmontage** bis 110 mm Wandstärke
- **Berührungslose Auslösung:** automatische Erfassung der Hände durch Infrarotsensor
- Auslauf aus Edelstahl Werkstoff 1.4301 verchromt oder matt schwarz
- **Verschwendungsarme Dosierpumpe**
- Separate Elektronik-Box und abnehmbarer Seifentank für Montage unter dem Waschtisch
- Netzbetrieb mit Trafo 230/6 V
- Für **Flüssigseife** auf pflanzlicher Basis, Maximal-Viskosität: 3.000 mPa.s oder **spezielle Schaumseife**
- Ausführungen mit Seifentank: geeignet für hydroalkoholische Desinfektionslösung
- Auslauflänge: 115 mm
- CE-Kennzeichnung
- 10 Jahre Garantie

Für die zugehörigen Armaturen, siehe Katalog DELABIE „Armaturen für den öffentlichen Bereich“ (DOC609KDE).

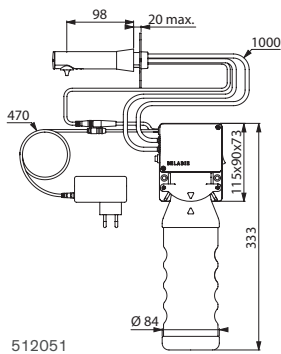

512051

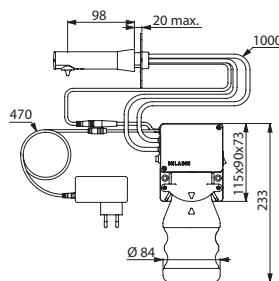

512551

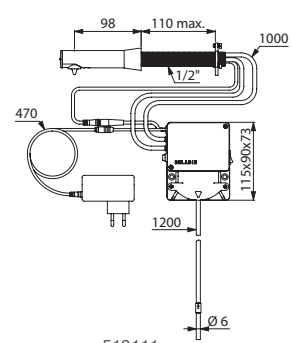

512111

Elektronischer Spender für Flüssigseife oder Schaum BINOPTIC Edelstahl Werkstoff 1.4301 verchromt		
Wandmontage, mit Seifentank 1 Liter	512051P	289,77 €
Wandmontage, mit Seifentank 0,5 Liter	512551P	289,77 €
Wandmontage, mit flexiblem Saugschlauch 1,20 m für separaten Seifentank	512151P	289,77 €
Hinterwandmontage, mit flexiblem Saugschlauch 1,20 m für separaten Seifentank	512111P	315,55 €
Elektronischer Spender für Flüssigseife oder Schaum BINOPTIC Edelstahl Werkstoff 1.4301 matt schwarz		
Wandmontage, mit Seifentank 1 Liter	512051BK	328,32 €
Wandmontage, mit Seifentank 0,5 Liter	512551BK	328,32 €
Wandmontage, mit flexiblem Saugschlauch 1,20 m für separaten Seifentank	512151BK	328,32 €
Hinterwandmontage, mit flexiblem Saugschlauch 1,20 m für separaten Seifentank	512111BK	357,53 €



Elektronischer Seifenspender BINOPTIC

Für Standmontage, **Netzbetrieb**



- **Berührungslose Auslösung:** automatische Erfassung der Hände durch Infrarotsensor
- Auslauf aus Edelstahl Werkstoff 1.4301 verchromt oder matt schwarz
- **Verschwendungsarme Dosierpumpe**
- Separate Elektronik-Box und abnehmbarer Seifentank für Montage unter dem Waschtisch
- Netzbetrieb mit Trafo 230/6 V
- Für **Flüssigseife** auf pflanzlicher Basis, Maximal-Viskosität: 3.000 mPa.s oder **spezielle Schaumseife**
- Ausführungen mit Seifentank: geeignet für hydroalkoholische Desinfektionslösung
- CE-Kennzeichnung
- 10 Jahre Garantie

Für die zugehörigen Armaturen, siehe Katalog DELABIE „Armaturen für den öffentlichen Bereich“ (DOC609KDE).

Elektronischer Seifenspender TEMPOMATIC 4

Für Standmontage, **Netzbetrieb**

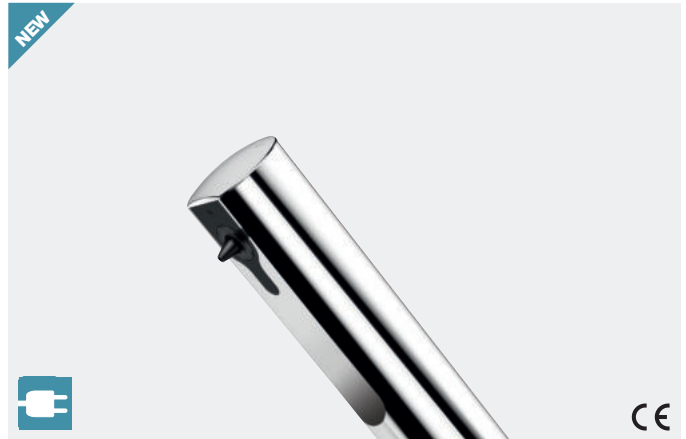

- **Berührungslose Auslösung:** automatische Erfassung der Hände durch Infrarotsensor
- Auslauf aus Edelstahl Werkstoff 1.4301 verchromt
- **Verschwendungsarme Dosierpumpe**
- Separate Elektronik-Box und abnehmbarer Seifentank für Montage unter dem Waschtisch
- Netzbetrieb mit Trafo 230/6 V
- Für **Flüssigseife** auf pflanzlicher Basis, Maximal-Viskosität: 3.000 mPa.s oder **spezielle Schaumseife**
- Ausführungen mit Seifentank: geeignet für hydroalkoholische Desinfektionslösung
- CE-Kennzeichnung
- 10 Jahre Garantie

Für die zugehörigen Armaturen, siehe Katalog DELABIE „Armaturen für den öffentlichen Bereich“ (DOC609KDE).

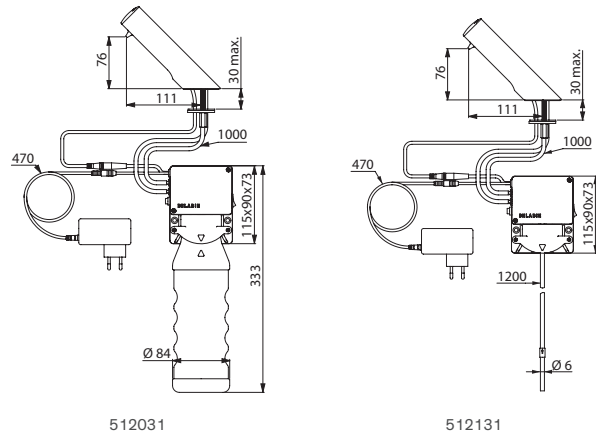
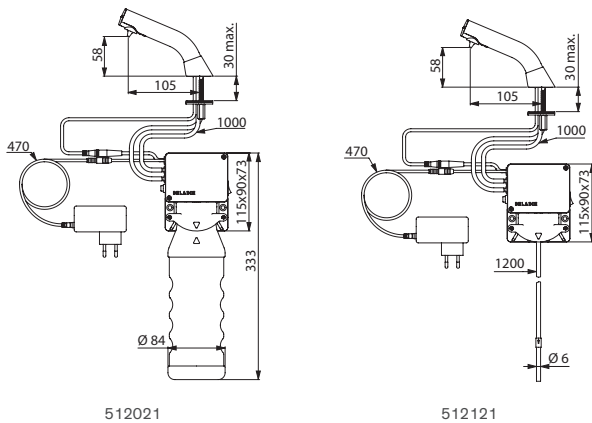

Elektronischer Spender für Flüssig- oder Schaumseife BINOPTIC für Standmontage - Edelstahl Werkstoff 1.4301 verchromt

Mit Seifentank 1 Liter	512021P	328,36 €
Mit Seifentank 0,5 Liter	512521P	328,36 €
Mit flexiblem Saugschlauch 1,20 m für separaten Seifentank	512121P	328,36 €

Elektronischer Spender für Flüssig- oder Schaumseife BINOPTIC für Standmontage - Edelstahl Werkstoff 1.4301 matt schwarz

Mit Seifentank 1 Liter	512021BK	377,60 €
Mit Seifentank 0,5 Liter	512521BK	377,60 €
Mit flexiblem Saugschlauch 1,20 m für separaten Seifentank	512121BK	377,60 €

Elektronischer Spender für Flüssig- oder Schaumseife TEMPOMATIC 4 für Standmontage - Edelstahl Werkstoff 1.4301 verchromt

Mit Seifentank 1 Liter	512031P	328,36 €
Mit Seifentank 0,5 Liter	512531P	328,36 €
Mit flexiblem Saugschlauch 1,20 m für separaten Seifentank	512131P	328,36 €



Elektronischer Flüssigseifenspender

Für Wandmontage, Batteriebetrieb



- Vandalengeschützte Ausführung mit Schloss und gleichschließendem DELABIE Schlüssel
- **Berührungslose Auslösung:** Erfassung der Hände durch Infrarotsensor (Erfassungsbereich einstellbar)
- Gehäuse aus **bakteriostatischem Edelstahl Werkstoff 1.4301**
- **Gehäuse aus einem Stück gefertigt:** für einfache Reinigung und bessere Hygiene
- **Verschwendungsarme Dosierpumpe:** je Dosiereinheit 0,8 ml (bis auf 7 Dosiereinheiten pro Betätigung einstellbar)
- **Anti-Verstopfungsmodus** aktivierbar: für den Fall seltener Nutzungen
- Betrieb: 6 mitgelieferte Batterien AA 1,5 V (DC9V) im Gehäuse integriert
- Leuchtanzeige weist auf schwache Batterie hin
- Innenbehälter mit großer Öffnung: erleichtert das Befüllen mit großen Gebinden
- Kontrollfenster
- Materialstärke Edelstahl: 1 mm
- Fassungsvermögen: 1 Liter
- Maße: 90 × 105 × 256 mm
- Für Flüssigseife auf pflanzlicher Basis, Maximal-Viskosität: 3.000 mPa.s
- Geeignet für hydroalkoholische Desinfektionslösung
- 10 Jahre Garantie
- CE-Kennzeichnung

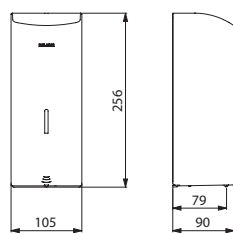

512066

Zubehör



Auffangschale

- Bakteriostatischer Edelstahl Werkstoff 1.4301
- Schale geeignet, um restliche Desinfektionslösung aufzufangen
- Für Seifenspender Typ 51058 und 512066
- 10 Jahre Garantie

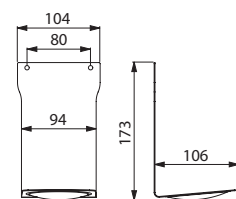

512067

Auffangschale für hydroalkoholische Desinfektionslösung

hochglanzpoliert	512067P	36,87 €
Seidenglanz	512067S	36,87 €
pulverbeschichtet weiß	512067W	36,87 €
pulverbeschichtet matt schwarz	512067BK	42,62 €

Elektronischer Flüssigseifenspender - Wandmontage, Batteriebetrieb

Edelstahl Werkstoff 1.4301 hochglanzpoliert, 1 Liter	512066P	209,64 €
Edelstahl Werkstoff 1.4301 Seidenglanz, 1 Liter	512066S	209,64 €
Edelstahl Werkstoff 1.4301 pulverbeschichtet weiß, 1 Liter	512066W	209,64 €
Edelstahl Werkstoff 1.4301 pulverbeschichtet matt schwarz, 1 Liter	512066BK	241,09 €



Waschtisch für Wandmontage **AQUEDUTO 120150** - Selbstschluss-Mischbatterie für Waschtisch **TEMPOMIX 3 794055**
Spender für Flüssigseife oder hydroalkoholische Desinfektionslösung **510580**

Flüssigseifenspender mit besonders leichter Betätigung

Für Wandmontage



Edelstahl Werkstoff 1.4301 hochglanzpoliert, Ausführung 1 Liter



Edelstahl Werkstoff 1.4301 Seidenglanz, Ausführung 0,5 Liter



Edelstahl Werkstoff 1.4301 pulverbeschichtet weiß, Ausführung 0,5 Liter

- **Vandalengeschützte Ausführung mit Schloss und gleichschließendem DELABIE Schlüssel**
- Gehäuse aus **bakteriostatischem Edelstahl Werkstoff 1.4301**
- **Gehäuse aus einem Stück gefertigt:** für einfache Reinigung und bessere Hygiene
- **Druckknopf mit besonders leichter Betätigung**
- **Antiblockiersicherheit:** nur eine Dosierung je Betätigung möglich, auch bei längerem Drücken
- Verschwendungs- und tropfarme Dosierpumpe (für wässrige Lösungen geeignet)
- Innenbehälter mit großer Öffnung: erleichtert das Befüllen mit großen Gebinden
- Innenbehälter unterbindet dauerhafte Seifenstagnation
- Kontrollfenster
- Materialstärke Edelstahl: 1 mm
- Fassungsvermögen: 0,5 oder 1 Liter
- Maße Ausführung 0,5 Liter: 90 × 105 × 185 mm
- Maße Ausführung 1 Liter: 90 × 105 × 252 mm
- Für Flüssigseife auf pflanzlicher Basis, Maximal-Viskosität: 3.000 mPa.s
- Geeignet für hydroalkoholische Desinfektionslösung
- 10 Jahre Garantie

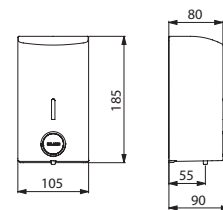

510583/510586/510584

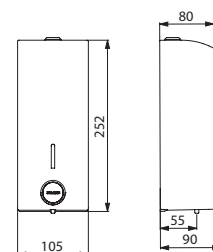

510580/510582/510581

Flüssigseifenspender mit besonders leichter Betätigung - 0,5 Liter		
Edelstahl Werkstoff 1.4301 hochglanzpoliert	510583	107,78 €
Edelstahl Werkstoff 1.4301 Seidenglanz	510586	100,92 €
Edelstahl Werkstoff 1.4301 pulverbeschichtet weiß	510584	95,31 €
Flüssigseifenspender mit besonders leichter Betätigung - 1 Liter		
Edelstahl Werkstoff 1.4301 hochglanzpoliert	510580	114,63 €
Edelstahl Werkstoff 1.4301 Seidenglanz	510582	107,35 €
Edelstahl Werkstoff 1.4301 pulverbeschichtet weiß	510581	101,40 €

Flüssigseifenspender

Für Hinterwandmontage



- **Vandalengeschützte Ausführung für Hinterwandmontage** bis 190 mm Wandstärke
- Körper und Bedienkappe aus Messing verchromt
- Tropfarmes System (für wässrige Lösungen geeignet)
- **Mechanismus durch Innensechskantschraube abschließbar**
- **Für separaten Seifentank** (nicht im Lieferumfang enthalten), mit flexiblem Saugschlauch 1,20 m
- 10 Jahre Garantie

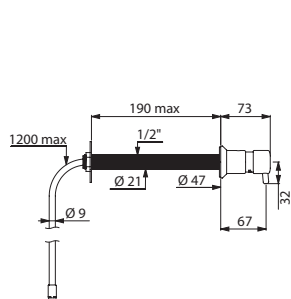

729150

Flüssigseifenspender Hinterwandmontage für separaten Seifentank	729150	108,93 €
--	---------------	-----------------

Flüssigseifenspender

Für Standmontage, **Auslauf gerade**

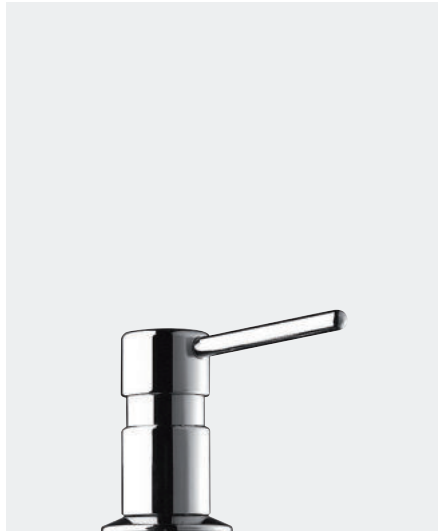

- Ausführung für Waschtischeinbau
- **Vandalengeschützte Ausführung**
- Körper und Bedienkappe aus Messing verchromt
- Tropfarmes System (für wässrige Lösungen geeignet)
- **Mechanismus durch Innensechskantschraube abschließbar**
- Ausführungen mit Seifentank: Befüllung von oben (durch Demontage der Bedienkappe) oder von unten (durch Demontage des Seifentanks)
Modell 729108: Befüllung durch Austausch oder Befüllen des separaten Seifentanks
- Ausführungen mit Seifentank: geeignet für hydroalkoholische Desinfektionslösung
- 10 Jahre Garantie

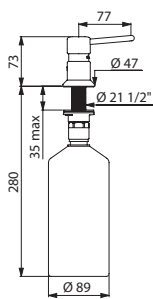

729008

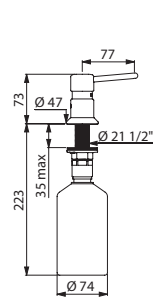

729508

Flüssigseifenspender Standmontage Gerader Auslauf		
Mit Seifentank 1 Liter	729008	96,32 €
Mit Seifentank 0,5 Liter	729508	96,32 €
Mit flexiblem Saugschlauch 1,20 m für separaten Seifentank	729108	96,32 €

Flüssigseifenspender

Für Standmontage, **Auslauf gebogen**

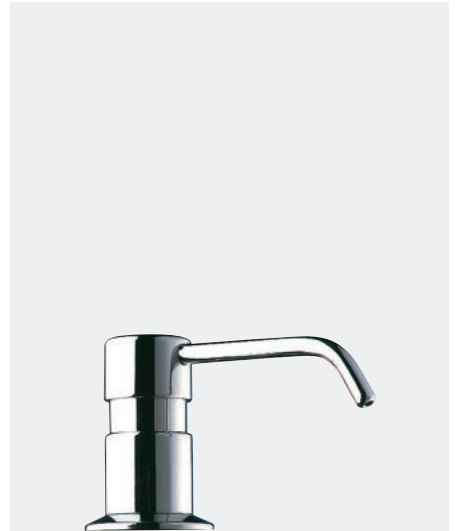

- Ausführung für Waschtischeinbau
- **Vandalengeschützte Ausführung**
- Körper und Bedienkappe aus Messing verchromt
- Tropfarmes System (für wässrige Lösungen geeignet)
- **Mechanismus durch Innensechskantschraube abschließbar**
- Ausführungen mit Seifentank: Befüllung von oben (durch Demontage der Bedienkappe) oder von unten (durch Demontage des Seifentanks)
Modell 729112: Befüllung durch Austausch oder Befüllen des separaten Seifentanks
- Ausführungen mit Seifentank: geeignet für hydroalkoholische Desinfektionslösung
- 10 Jahre Garantie

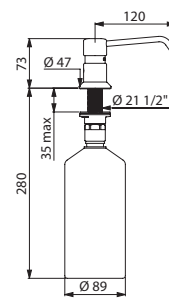

729012

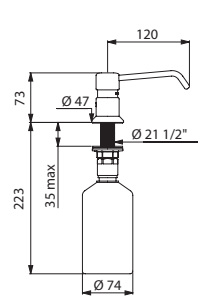

729512

Flüssigseifenspender Standmontage Gebogener Auslauf		
Mit Seifentank 1 Liter	729012	101,06 €
Mit Seifentank 0,5 Liter	729512	101,06 €
Mit flexiblem Saugschlauch 1,20 m für separaten Seifentank	729112	101,06 €

Flüssigseifenspender rechteckig



- **Vandalengeschützte Ausführung mit Schloss und gleichschließendem DELABIE Schlüssel**
- Verschwendungs- und tropfarme Dosierpumpe (für wässrige Lösungen geeignet)
- **Bakteriostatischer Edelstahl Werkstoff 1.4301**
- Materialstärke Edelstahl: 1 mm
- 10 Jahre Garantie

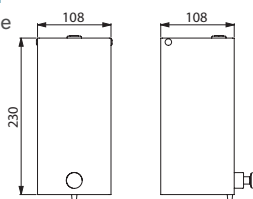

6580

Flüssigseifenspender rechteckig für Wandmontage		
Edelstahl 1.4301 hochglanzpoliert, H. 142 mm, 0,5 l	6583	159,61 €
Edelstahl 1.4301 hochglanzpoliert, H. 230 mm, 1 l	6580	169,10 €

Seifenablage

Edelstahl Werkstoff 1.4301, für Wandmontage



- **Verstärkte Ausführung**
- Für Dusche oder Waschtisch
- **Bakteriostatischer Edelstahl Werkstoff 1.4301**
- Materialstärke Edelstahl: 1,5 mm
- **Verdeckte Befestigungen**
- 10 Jahre Garantie

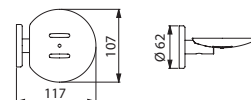

510627

Seifenablage Edelstahl		
Edelstahl Werkstoff 1.4301 hochglanzpoliert	510627P	40,54 €
Edelstahl Werkstoff 1.4301 Seidenglanz	510627S	40,54 €

Seifenablage mit Gitter

Edelstahl, für Wandmontage

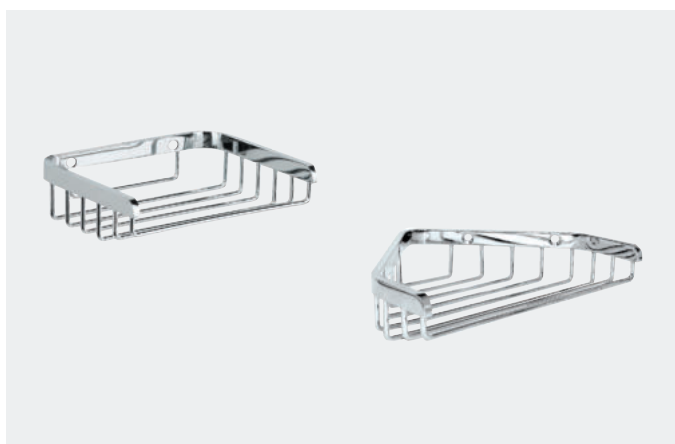

- **Verstärkte Ausführung**
- Edelstahl hochglanzpoliert
- Maße rechteckiges Modell: 100 × 130 × 34 mm
- Maße Eck-Modell: 120 × 165 × 34 mm
- 10 Jahre Garantie



569

3569

Seifenablage mit Gitter Edelstahl hochglanzpoliert		
Rechteckig	569	36,12 €
Eck-Modell	3569	38,91 €

Seifenablage

Für Wandmontage



- **Verstärkte Ausführung**
- **Verdeckte Befestigungen**
- Maße: 60 × 160 × 40 mm
- 10 Jahre Garantie

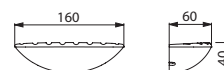

710501/710500

Seifenablage		
Bayblend® hochglanzverchromt	710501	41,36 €
Bayblend® mattverchromt	710500	41,36 €



Bürstengarnitur mit Deckel Be-Line® 4051C - WC-Papierhalter Be-Line® 511966C - Wandhaken Be-Line® 511943C
Installationssystem für WC TEMPOFIX 3 mit elektronischem Druckspüler TEMPOMATIC mit dualer Steuerung 564005DE + 464000

Wandhaken Be-Line®



- Verdeckte Befestigungen
- 10 Jahre Garantie

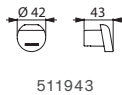

Wandhaken Be-Line®		
Aluminium pulverbeschichtet anthrazit-metallic	511943C	19,89 €
Aluminium pulverbeschichtet matt weiß	511943W	19,89 €

WC-Papierhalter für Rolle Be-Line®



- Für WC-Papierrolle
- Verdeckte Befestigungen
- 10 Jahre Garantie

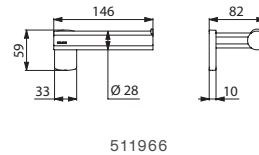

WC-Papierhalter für Rolle Be-Line®		
Aluminium pulverbeschichtet anthrazit-metallic	511966C	38,59 €
Aluminium pulverbeschichtet matt weiß	511966W	38,59 €

WC-Bürstengarnitur für Wandmontage Be-Line®



- **Verstärkte Ausführung mit Diebstahlsicherung**
- Bakteriostatischer Edelstahl Werkstoff 1.4301
- Ausführung mit **langem, ergonomischen Griff**: vereinfacht die Benutzung für Rollstuhlfahrer oder Personen mit Rückbeschwerden
- Leichte Reinigung: Kunststoffeinsatz von oben herausnehmbar
- **Kunststoffeinsatz mit Reservoir**: verhindert, dass Bürste in stagnerendem Wasser steht und bei weiteren Benutzungen Spritzer verursacht
- Ausführung mit Deckel: Bürste wird beim Einstecken in den Behälter durch ein **automatisches Zentriersystem** geführt
- Edelstahlstärke: Körper 1 mm
- 10 Jahre Garantie

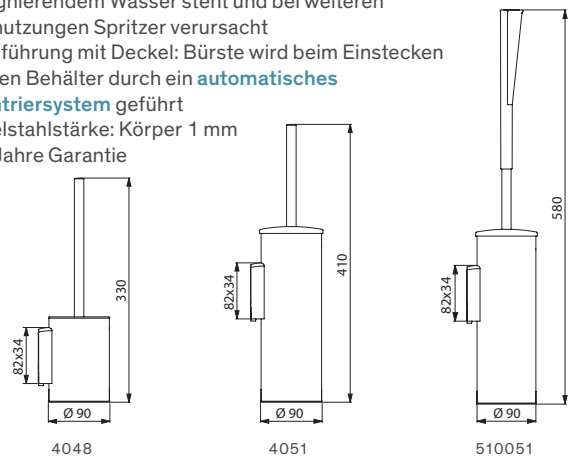

Bürstengarnitur Wandmontage Be-Line® ohne Deckel		
Edelstahl Werkstoff 1.4301 pulverbeschichtet anthrazit-metallic	4048C	68,28 €
Edelstahl Werkstoff 1.4301 pulverbeschichtet matt weiß	4048MW	68,28 €
Bürstengarnitur Wandmontage Be-Line® mit Deckel		
Edelstahl Werkstoff 1.4301 pulverbeschichtet anthrazit-metallic	4051C	101,79 €
Edelstahl Werkstoff 1.4301 pulverbeschichtet matt weiß	4051MW	101,79 €
Edelstahl Werkstoff 1.4301 pulverbeschichtet anthrazit-metallic, langer Griff	510051C	126,16 €
Edelstahl Werkstoff 1.4301 pulverbeschichtet matt weiß, langer Griff	510051MW	126,16 €

WC-Papierhalter für zwei Rollen

Edelstahl Werkstoff 1.4301

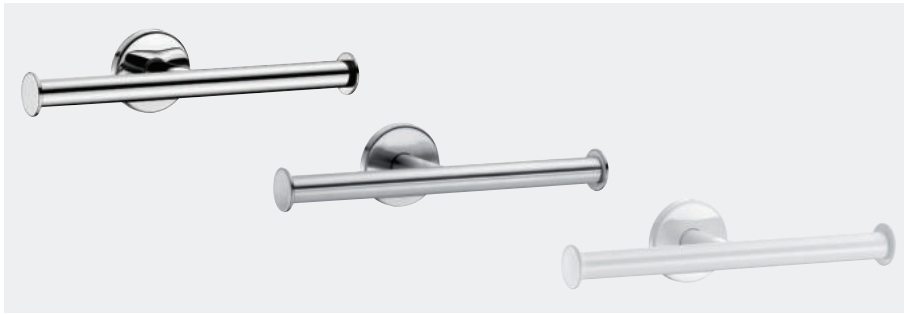

- **Bakteriostatischer Edelstahl Werkstoff 1.4301**
- Für zwei Rollen
- Rohr Ø 20, Stärke 1 mm
- **Verdeckte Befestigungen**
- 10 Jahre Garantie

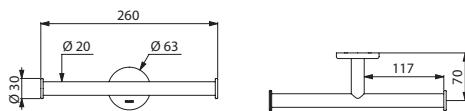

510082

WC-Papierhalter für zwei Rollen

Edelstahl Werkstoff 1.4301 hochglanzpoliert	510082P	36,30 €
Edelstahl Werkstoff 1.4301 Seidenglanz	510082S	36,30 €
Edelstahl Werkstoff 1.4301 pulverbeschichtet weiß	510082W	36,30 €

WC-Papier-/Reservepapierhalter

Edelstahl Werkstoff 1.4301



- **Bakteriostatischer Edelstahl Werkstoff 1.4301**
- Kann horizontal montiert werden für **klassische Nutzung** oder vertikal **als Reservepapierhalter**
- Rohr Ø 20, Stärke 1 mm
- **Verdeckte Befestigungen**
- 10 Jahre Garantie

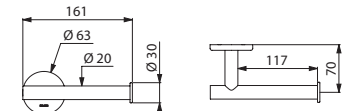

510083

WC-Papierhalter für Rolle

Hochglanzpoliert	510083P	28,17 €
Seidenglanz	510083S	28,17 €
Pulverbeschichtet weiß	510083W	28,17 €
Pulverbeschichtet matt schwarz	510083BK	32,39 €

WC-Papierhalter U-Form für Rolle

Edelstahl Werkstoff 1.4301

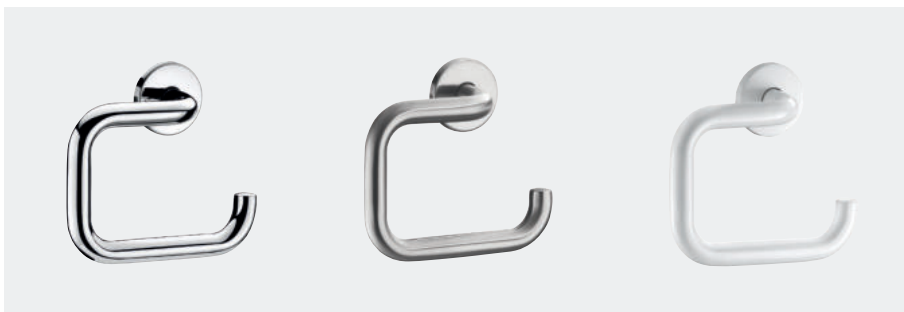

- **Bakteriostatischer Edelstahl Werkstoff 1.4301**
- Rohr Ø 20, Stärke 1 mm
- **Verdeckte Befestigungen**
- 10 Jahre Garantie

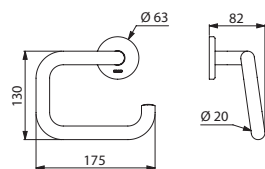

4081

WC-Papierhalter U-Form für Rolle

Edelstahl Werkstoff 1.4301 hochglanzpoliert	4081P	35,85 €
Edelstahl Werkstoff 1.4301 Seidenglanz	4081S	35,85 €
Edelstahl Werkstoff 1.4301 pulverbeschichtet weiß	4081EW	33,69 €

WC-Papierhalter U-Form für Rolle

Nylon

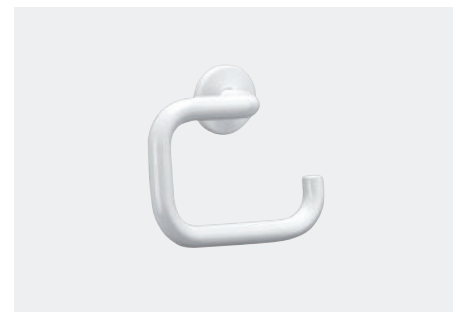

- **Hochwiderstandsfähiges Polyamid (Nylon)**
- Rohr Ø 20
- **Verdeckte Befestigungen**
- 10 Jahre Garantie

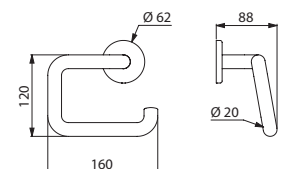

4081N

WC-Papierhalter U-Form für Rolle hochwiderstandsfähiges Nylon glänzend weiß	4081N	21,31 €
--	--------------	----------------

WC-Papierhalter für Rolle

Für Reserverolle, Edelstahl 1.4301

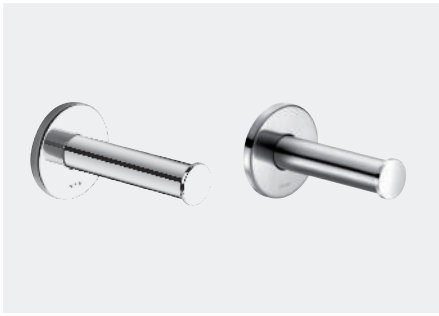

- **Bakteriostatischer Edelstahl Werkstoff 1.4301**
- Rohr Ø 25, Stärke 1,2 mm
- **Verdeckte Befestigungen**
- 10 Jahre Garantie

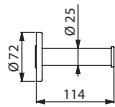

4070

WC-Reservepapierhalter für Rolle		
Edelstahl Werkstoff 1.4301 hochglanzpoliert	4070P	46,78 €
Edelstahl Werkstoff 1.4301 Seidenglanz	4070S	46,78 €

WC-Papierhalter für Rolle mit Abdeckung aus einem Stück

Edelstahl Werkstoff 1.4301, Diebstahlsicherung



- **Bakteriostatischer Edelstahl Werkstoff 1.4301**
- **Abdeckung aus einem Stück gefertigt:** vereinfacht Reinigung und sorgt für bessere Hygiene
- Diebstahlgeschützte WC-Papierhalterung aus Polycarbonat: bruchfest
- **Verdeckte Befestigungen**
- Maße: 119 × 140 × 80 mm
- 10 Jahre Garantie

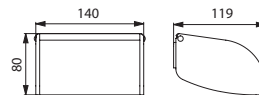

566/510567/3565

WC-Papierhalter für Rolle, Abdeckung aus einem Stück		
Edelstahl Werkstoff 1.4301 hochglanzpoliert	566	32,32 €
Edelstahl Werkstoff 1.4301 Seidenglanz	510567	32,32 €
Edelstahl Werkstoff 1.4301 pulverbeschichtet weiß	3565	34,61 €

WC-Papierhalter für Rolle

Für Reserverolle, Nylon



- **Hochwiderstandsfähiges Polyamid (Nylon)**
- Rohr Ø 32
- **Verdeckte Befestigungen**
- 10 Jahre Garantie

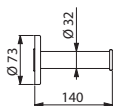

4070N

WC-Reservepapierhalter für Rolle hochwiderstandsfähiges Nylon glänzend weiß	4070N	37,88 €
---	--------------	----------------

WC-Papierhalter für 2 Rollen

Edelstahl Werkstoff 1.4301



- **Verstärkte, vandalengeschützte Ausführung**
- **Bakteriostatischer Edelstahl Werkstoff 1.4301**
- 1 Reserverolle
- Mit Schloss und **gleichschließendem DELABIE Schlüssel**
- Kontrollfenster
- Materialstärke Edelstahl: 1 mm
- Maße: 130 × 120 × 260 mm
- 10 Jahre Garantie

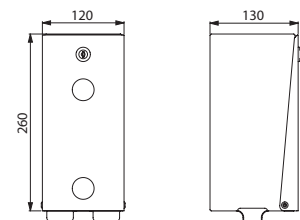

1660/1661

WC-Papierhalter für 2 Rollen		
Edelstahl Werkstoff 1.4301 hochglanzpoliert	1660	152,03 €
Edelstahl Werkstoff 1.4301 Seidenglanz	1660S	152,03 €
Edelstahl Werkstoff 1.4301 pulverbeschichtet weiß	1661	152,03 €



WC S21 S wandhängend **110310** - Installationssystem für WC TEMPOFIX 3 mit Selbstschluss-Druckspüler TEMPOFLUX 2 **578305DE+578222** - WC-Bürstengarnitur **4051S**
WC-Papierhalter **2912** - Wandhaken **4043P** - Waschrinne CANAL **120280** - Selbstschluss-Ventil TEMPOSOFT 2 **741550** - Seifenspender **510582**

WC-Papierhalter große Ausführung

Für Großrolle



- **Ausführung für Großrolle**
- **Abdeckung aus einem Stück gefertigt:** für vereinfachte Reinigung und bessere Hygiene
- Mit Schloss und **gleichschließendem DELABIE Schlüssel**
- **Mit Rückseite:** schützt WC-Papier vor Wandunebenheiten, Feuchtigkeit und Staub
- Kontrollfenster
- 10 Jahre Garantie

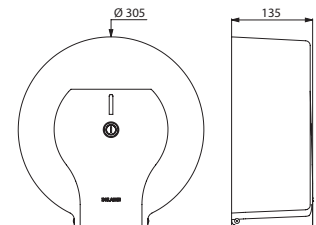

2911/2912/2910

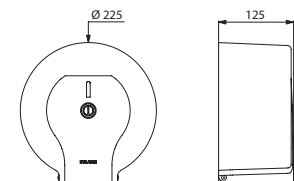

2901/2902/2900

WC-Papierhalter große Ausführung für Großrolle 400 m		
Edelstahl Werkstoff 1.4301 hochglanzpoliert	2911	165,00 €
Edelstahl Werkstoff 1.4301 Seidenglanz	2912	165,00 €
Stahl weiß lackiert	2910	93,68 €
WC-Papierhalter große Ausführung für Großrolle 200 m		
Edelstahl Werkstoff 1.4301 hochglanzpoliert	2901	112,43 €
Edelstahl Werkstoff 1.4301 Seidenglanz	2902	112,43 €
Stahl weiß lackiert	2900	74,00 €

WC-Papierhalter große Ausführung

Für Großrolle



- **Ausführung für Großrolle**
- **Abdeckung aus einem Stück gefertigt:** für vereinfachte Reinigung und bessere Hygiene
- Mit Schloss und **gleichschließendem DELABIE Schlüssel**
- **Mit Rückseite:** schützt WC-Papier vor Wandunebenheiten, Feuchtigkeit und Staub
- Kontrollfenster
- 10 Jahre Garantie

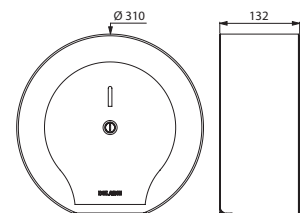

510910

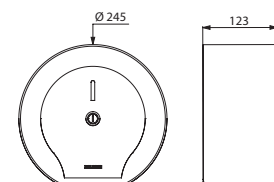

510911

WC-Papierhalter große Ausführung für Großrolle 400 m		
Edelstahl Werkstoff 1.4301 Seidenglanz	510910S	126,73 €
Edelstahl Werkstoff 1.4301 pulverbeschichtet matt schwarz	510910BK	145,75 €
WC-Papierhalter große Ausführung für Großrolle 200 m		
Edelstahl Werkstoff 1.4301 Seidenglanz	510911S	101,37 €
Edelstahl Werkstoff 1.4301 pulverbeschichtet matt schwarz	510911BK	116,59 €



WC-Bürstengarnitur



Edelstahl Werkstoff 1.4301 hochglanzpoliert und pulverbeschichtet matt schwarz Ausführung mit Deckel

- **Verstärkte Ausführung**
- **Bakteriostatischer Edelstahl Werkstoff 1.4301**
- Bodenstehend oder für Wandmontage
- Leichte Reinigung: Kunststoffeinsatz von oben herausnehmbar
- **Kunststoffeinsatz mit Reservoir:** verhindert, dass Bürste in stagnierendem Wasser steht und bei weiteren Benutzungen Spritzer verursacht
- Ausführung mit Deckel: Bürste wird beim Einstecken in den Behälter durch ein **automatisches Zentriersystem** geführt
- **Diebstahlsicherung** (Ausführung für Wandmontage)
- Materialstärke Edelstahl: Körper 1 mm
- 10 Jahre Garantie



Edelstahl Werkstoff 1.4301 Seidenglanz, Ausführung ohne Deckel

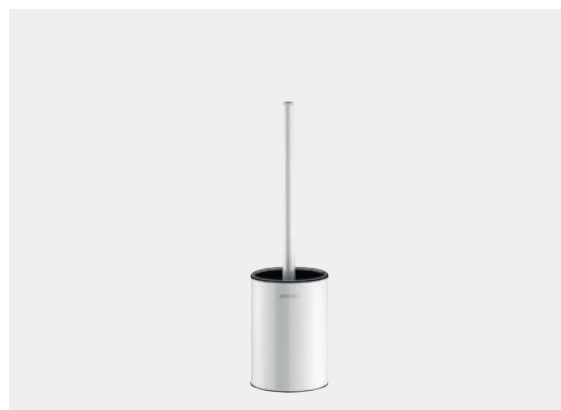

Edelstahl Werkstoff 1.4301 pulverbeschichtet weiß, Ausführung ohne Deckel

Bürstengarnitur Wandmontage ohne Deckel - Diebstahlsicherung		
Edelstahl Werkstoff 1.4301 hochglanzpoliert	4048P	68,28 €
Edelstahl Werkstoff 1.4301 Seidenglanz	4048S	68,28 €
Edelstahl Werkstoff 1.4301 pulverbeschichtet weiß	4048EW	68,28 €
Bürstengarnitur bodenstehend ohne Deckel		
Edelstahl Werkstoff 1.4301 hochglanzpoliert	4049P	60,57 €
Edelstahl Werkstoff 1.4301 Seidenglanz	4049S	60,57 €
Edelstahl Werkstoff 1.4301 pulverbeschichtet weiß	4049EW	60,57 €
Bürstengarnitur Wandmontage mit Deckel - Diebstahlsicherung		
Edelstahl Werkstoff 1.4301 hochglanzpoliert	4051P	101,79 €
Edelstahl Werkstoff 1.4301 Seidenglanz	4051S	101,79 €
Edelstahl Werkstoff 1.4301 pulverbeschichtet weiß	4051EW	101,79 €
Edelstahl Werkstoff 1.4301 pulverbeschichtet matt schwarz	4051BK	117,05 €
Bürstengarnitur bodenstehend mit Deckel		
Edelstahl Werkstoff 1.4301 hochglanzpoliert	4050P	94,07 €
Edelstahl Werkstoff 1.4301 Seidenglanz	4050S	94,07 €
Edelstahl Werkstoff 1.4301 pulverbeschichtet weiß	4050EW	94,07 €

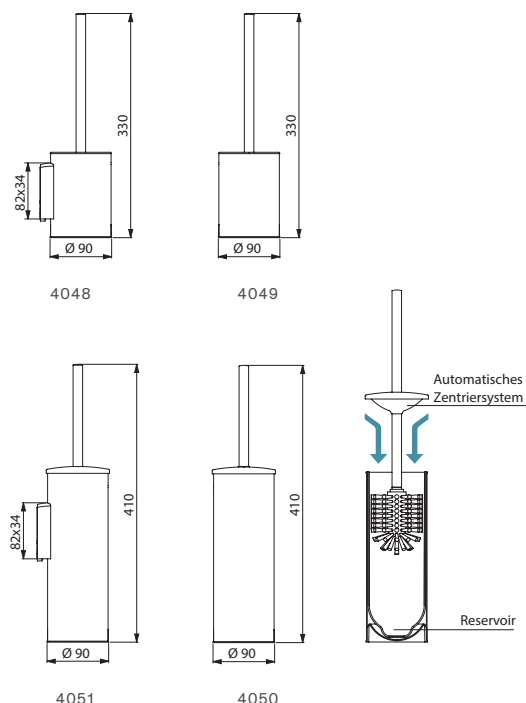

WC-Bürstengarnitur mit Deckel
Mit langem Griff



- **Verstärkte Ausführung**
- **Bakteriostatischer Edelstahl Werkstoff 1.4301**
- Bodenstehend oder für Wandmontage
- **Mit langem, ergonomischen Griff:** vereinfacht die Benutzung für Rollstuhlfahrer oder Personen mit Bückbeschwerden
- Leichte Reinigung: Kunststoffeinsatz von oben herausnehmbar
- **Kunststoffeinsatz mit Reservoir:** verhindert, dass Bürste in stagnierendem Wasser steht und bei weiteren Benutzungen Spritzer verursacht
- Bürste wird beim Einstecken in den Behälter durch ein **automatisches Zentriersystem** geführt
- **Diebstahlsicherung** (Ausführung für Wandmontage)
- Materialstärke Edelstahl: Körper 1 mm
- Maße: Ø 90 × 580 mm
- 10 Jahre Garantie

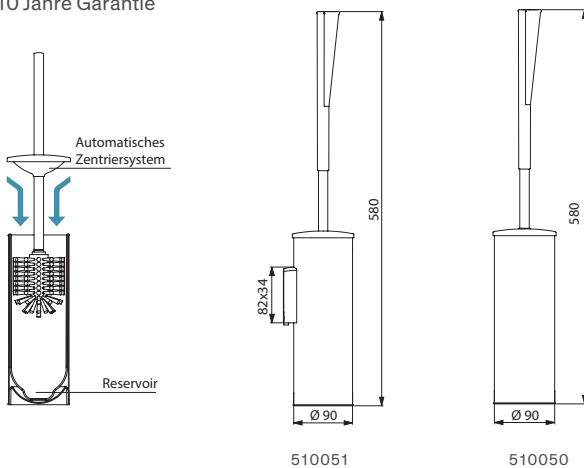

Bürstengarnitur Wandmontage mit Deckel und langem Griff - Diebstahlsicherung		
Edelstahl Werkstoff 1.4301 hochglanzpoliert	510051P	126,16 €
Edelstahl Werkstoff 1.4301 Seidenglanz	510051S	126,16 €
Edelstahl Werkstoff 1.4301 pulverbeschichtet weiß	510051W	126,16 €
Bürstengarnitur bodenstehend mit Deckel und langem Griff		
Edelstahl Werkstoff 1.4301 hochglanzpoliert	510050P	115,66 €
Edelstahl Werkstoff 1.4301 Seidenglanz	510050S	115,66 €
Edelstahl Werkstoff 1.4301 pulverbeschichtet weiß	510050W	115,66 €

WC-Bürstengarnitur
Mit langem Griff



- **Hochwiderstandsfähiges Polyamid (Nylon)**
- **Mit langem, ergonomischen Griff:** vereinfacht die Benutzung für Rollstuhlfahrer oder Personen mit Bückbeschwerden
- Leichte Reinigung: Kunststoffeinsatz von oben herausnehmbar
- **Kunststoffeinsatz mit Reservoir:** verhindert, dass Bürste in stagnierendem Wasser steht und bei weiteren Benutzungen Spritzer verursacht
- Wandbefestigung mit **Diebstahlsicherung**
- Höhe 515 mm
- 10 Jahre Garantie

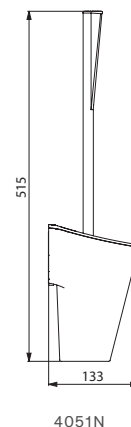

Bürstengarnitur Nylon glänzend weiß mit langem Griff - Diebstahlsicherung	4051N	78,90 €
--	--------------	----------------

Spender und Abfallbehälter für Hygienebeutel



- **Oben: Abfallbehälter mit Klappe**
- **Unten: Hygienebeutel-Spender**
- Fassungsvermögen Abfallbehälter: 9 Liter
- Klappe mit Schloss **und gleichschließendem DELABIE Schlüssel**
- Für Wandmontage
- Materialstärke Edelstahl: 1 mm
- Maße: 123 × 250 × 350 mm
- 10 Jahre Garantie

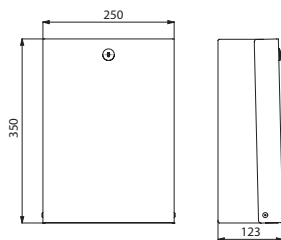

2561D

Spender/Abfallbehälter für Hygienebeutel Edelstahl hochglanzpoliert	2561D	291,38 €
--	-------	----------

Wickeltisch



- Ausführung für Wandmontage
- Mit **einstellbarem Gurt**, der sich perfekt an die Körperform des zu wickelnden Babys anpasst
- Für ein Kind bis 11 kg oder 12 Monate
- Hochwiderstandsfähiges Polyethylen (HDPE)
- Minimaler Platzbedarf: Arretierung in vertikaler Position
- **Abgebremstes Herunterklappen**
- Vereinfachte Reinigung der Oberfläche
- Entspricht der Norm EN 12221
- Maße: ausgeklappt 855 × 585 × 495 mm, geschlossen 855 × 585 × 107 mm
- Gewicht des Wickeltischs: 11,5 kg
- 10 Jahre Garantie

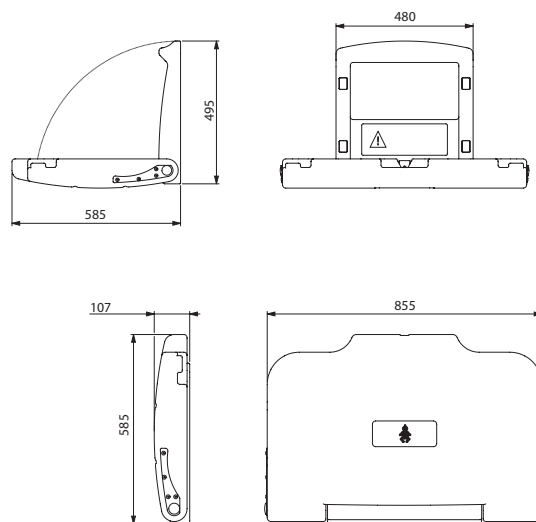

510700

Wickeltisch	510700	403,25 €
-------------	--------	----------



Kippspiegel aus Glas

Mit langem, ergonomischen Hebel



- Für gemischt genutzte Sanitärräume: Nutzung im Sitzen oder Stehen möglich
- Langer, ergonomischer Hebel ermöglicht Kippen des Spiegels im Sitzen oder aus dem Rollstuhl
- Einfache und schnelle Installation durch Klick-System
- Diebstahlsicherung
- Hebel aus hochwiderstandsfähigem Nylon glänzend weiß
- Spiegel aus Sicherheitsglas, Stärke 6 mm
- Neigungswinkel bis 20°
- Spiegelmaße: 500 × 600 mm
- 10 Jahre Garantie

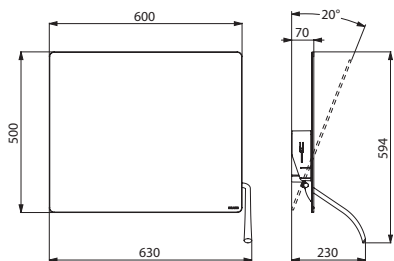

510201N

Kippspiegel aus Glas Mit langem ergonomischem Hebel	510201N	270,27 €
--	---------	----------

Kippspiegel aus Glas

Mit Griff



- Für gemischt genutzte Sanitärräume: Nutzung im Sitzen oder Stehen möglich
- Griff ermöglicht Kippen des Spiegels im Sitzen oder aus dem Rollstuhl
- Einfache und schnelle Installation durch Klick-System
- Diebstahlsicherung
- Spiegel aus Sicherheitsglas, Stärke 6 mm
- Neigungswinkel bis 20°
- Spiegelmaße: 500 × 600 mm
- 10 Jahre Garantie

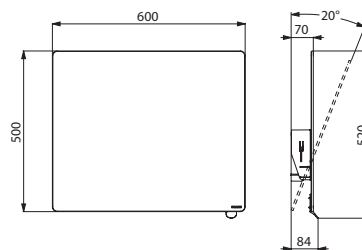

510202

Kippspiegel aus Glas - Mit Griff		
Griff hochglanzverchromt	510202P	233,81 €
Griff mattverchromt	510202S	233,81 €
Griff anthrazit-metallic	510202C	233,81 €
Griff Nylon weiß	510202N	233,81 €

Badspiegel aus Glas



- Stärke: 6 mm
- Einzelverpackung
- Halterungen nicht im Lieferumfang enthalten (separat zu bestellen)
- Maße Art. 3451: 6 × 360 × 480
- Maße Art. 3450: 6 × 420 × 600
- Maße Art. 3454: 6 × 500 × 750
- 10 Jahre Garantie

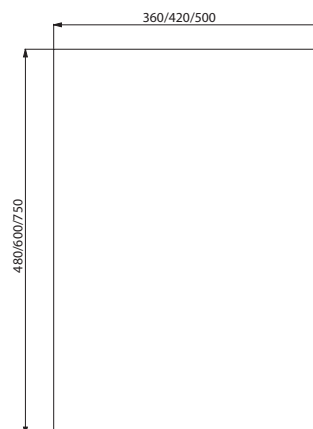

3451/3450/3454

Badspiegel aus Glas		
360 × 480 mm	3451	45,62 €
420 × 600 mm	3450	58,57 €
500 × 750 mm	3454	76,93 €

Spiegelhalter rund

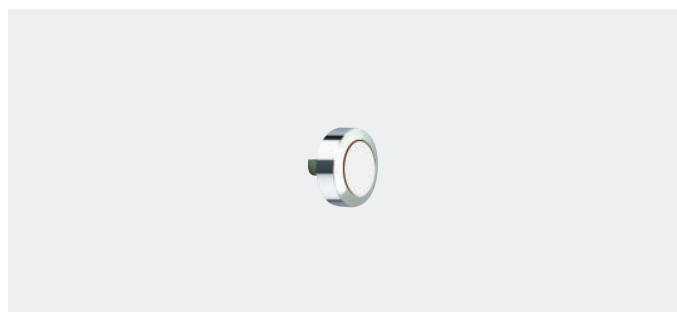

- Messing verchromt
- Zum Anschrauben
- Maße: Ø 20
- 10 Jahre Garantie



578

Spiegelhalter mit Feder

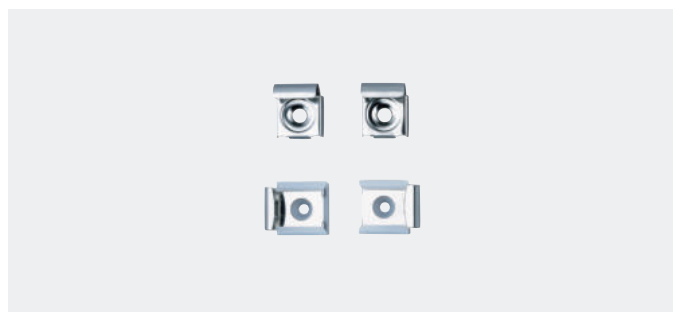

- Set mit 4 Spiegelhalterungen, davon 2 mit Feder
- Edelstahl hochglanzpoliert
- 10 Jahre Garantie

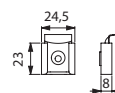

577

Spiegelhalter rund	578	6,71 €
--------------------	-----	--------

4er Set Spiegelhalter, davon 2 mit Feder	577	5,42 €
--	-----	--------

Edelstahlspiegel selbstklebend
H. 600 mm



- Bakteriostatischer Edelstahl
Werkstoff 1.4301 **spiegelpoliert**
- Materialstärke Edelstahl: 1 mm
- **Bruchfest**
- Anzubringen auf einer ebenen Oberfläche
- Selbstklebend
- Maße: 1 × 400 × 600 mm
- 10 Jahre Garantie

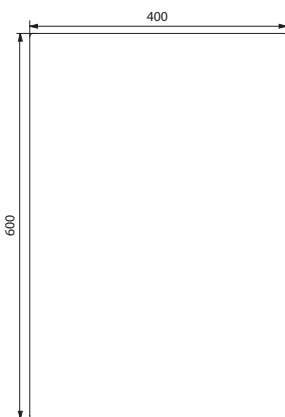

3453

Edelstahlspiegel mit verdeckten Befestigungen
H. 500/600/1.000 mm



- Bakteriostatischer Edelstahl Werkstoff 1.4301 **spiegelpoliert**
- **Mit verdeckter, massiver PVC-Platte aufgefüllt**, Stärke 10 mm
- 5 Befestigungspunkte, verdeckte Befestigungen
- **Bruchfest**
- Anzubringen auf einer ebenen Oberfläche
- Ausführung 3459: **für gemischt genutzte Sanitärräume, Höhe ermöglicht Nutzung im Stehen, Sitzen oder aus dem Rollstuhl**
- Maße Art. 3452: 10 × 385 × 485
- Maße Art. 3458: 10 × 485 × 585
- Maße Art. 3459: 10 × 595 × 980
- 10 Jahre Garantie

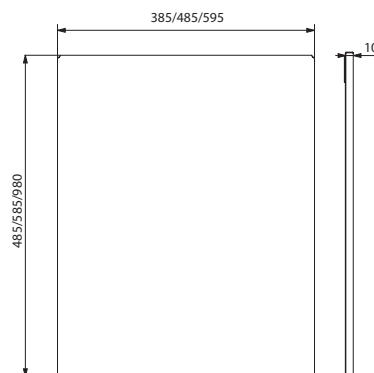

3452/3458/3459

Badspiegel Edelstahl 1 × 400 × 600 mm	3453	172,45 €
--	-------------	-----------------

Badspiegel Edelstahl - Verdeckte Befestigungen		
10 × 385 × 485 mm	3452	174,32 €
10 × 485 × 585 mm	3458	227,15 €
10 × 595 × 980 mm	3459	396,23 €

Garderobenhaken

Edelstahl 1.4301, Einzelhaken



- **Verdeckte Befestigungen**
- Maße: Ø 65 × 58 mm
- 10 Jahre Garantie

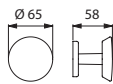

301/1301W

Garderobenhaken einzeln		
Edelstahl 1.4301 hochglanzpoliert und verchromt	301	19,36 €
Edelstahl 1.4301, Metall pulverbeschichtet weiß	1301W	18,82 €

Garderobenleiste

Edelstahl 1.4301, Doppelhaken



- **Verdeckte Befestigungen**
- Maße: Ø 65 × 215 × 58 mm
- 10 Jahre Garantie

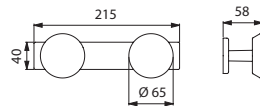

302/1302W

Garderobenleiste Doppelhaken		
Edelstahl 1.4301 hochglanzpoliert und verchromt	302	35,50 €
Edelstahl 1.4301, Metall pulverbeschichtet weiß	1302W	34,36 €

Garderobenleiste

Edelstahl 1.4301, Dreifachhaken



- **Verdeckte Befestigungen**
- Maße: Ø 65 × 345 × 58 mm
- 10 Jahre Garantie

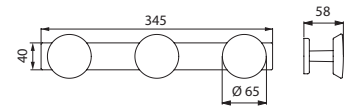

303D/1303W

Garderobenleiste Dreifachhaken		
Edelstahl 1.4301 hochglanzpoliert und verchromt	303D	54,54 €
Edelstahl 1.4301, Metall pulverbeschichtet weiß	1303W	53,15 €

Garderobenhaken suizidhemmend

Edelstahl Werkstoff 1.4301



- **Suizidhemmend:** Kleiderhaken senkt sich ab einer Last von 30 kg
- **Edelstahl Werkstoff 1.4301 Seidenglanz**
- Maße: Ø 90 × 68 mm
- 10 Jahre Garantie

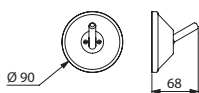

510104S

Suizidhemmender Garderobenhaken Edelstahl Werkstoff 1.4301	510104S	129,83 €
---	----------------	-----------------

Garderobenhaken

Edelstahl Werkstoff 1.4301



- **Edelstahl Werkstoff 1.4301 hochglanzpoliert**
- **Materialstärke Edelstahl: 2 mm**
- Maße: 50 × 25 × 145 mm
- 10 Jahre Garantie

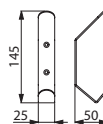

101P

Garderobenhaken Edelstahl Werkstoff 1.4301	101P	16,04 €
---	-------------	----------------

Garderobenhaken

Edelstahl Werkstoff 1.4301

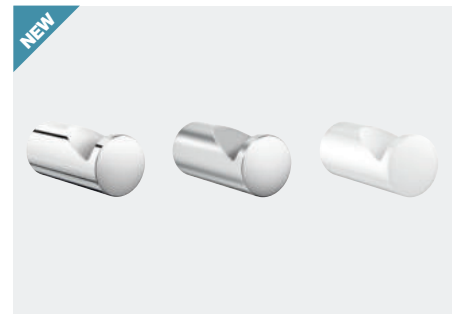

- **Edelstahl Werkstoff 1.4301**
- Maße: Ø 18 × 40 mm
- **Verdeckte Befestigungen**
- 10 Jahre Garantie



510047

Garderobenhaken Edelstahl Werkstoff 1.4301		
Hochglanzpoliert	510047P	12,63 €
Seidenglanz	510047S	12,63 €
Pulverbeschichtet weiß	510047W	12,63 €

Wandhaken

Edelstahl Werkstoff 1.4301



- **Bakteriostatischer Edelstahl Werkstoff 1.4301**
- Rohr Ø 20, Stärke 1 mm
- **Verdeckte Befestigungen**
- 10 Jahre Garantie

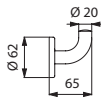

4043

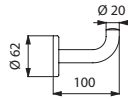

4047

Wandhaken - Kurze Ausführung

Edelstahl Werkstoff 1.4301 hochglanzpoliert	4043P	17,69 €
Edelstahl Werkstoff 1.4301 Seidenglanz	4043S	17,69 €
Edelstahl Werkstoff 1.4301 pulverbeschichtet weiß	4043EW	15,95 €
Edelstahl Werkstoff 1.4301 pulverbeschichtet matt schwarz	4043BK	20,35 €

Wandhaken - Lange Ausführung

Edelstahl Werkstoff 1.4301 hochglanzpoliert	4047P	18,40 €
Edelstahl Werkstoff 1.4301 pulverbeschichtet weiß	4047EW	17,92 €

Doppelhaken

Edelstahl Werkstoff 1.4301



- **Bakteriostatischer Edelstahl Werkstoff 1.4301**
- Rohr Ø 20, Stärke 1 mm
- **Verdeckte Befestigungen**
- Maße: Ø 62 × 55 × 95 mm
- 10 Jahre Garantie

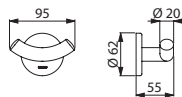

4042

Doppelhaken

Edelstahl Werkstoff 1.4301 hochglanzpoliert	4042P	30,17 €
Edelstahl Werkstoff 1.4301 Seidenglanz	4042S	30,17 €
Edelstahl Werkstoff 1.4301 pulverbeschichtet weiß	4042W	27,90 €

Wandhaken

Nylon



- **Hochwiderstandsfähiges Polyamid (Nylon)**
- Rohr Ø 20
- **Verdeckte Befestigungen**
- Maße: Ø 62 × 65 × 73 mm
- 10 Jahre Garantie

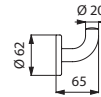

4043N

Wandhaken hochwiderstandsfähiges Nylon glänzend weiß

4043N	10,00 €
--------------	----------------

Garderobenhaken

Nylon



- **Hochwiderstandsfähiges Polyamid (Nylon)**
- Rohr Ø 10
- **Verdeckte Befestigungen**
- 10 Jahre Garantie

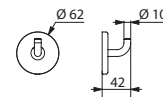

510043N

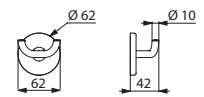

510042N

Garderobenhaken

Hochwiderstandsfähiges Nylon glänzend weiß

Garderobenhaken einfach	510043N	7,17 €
Garderobendoppelhaken	510042N	7,85 €

Symbol aus Edelstahl

Selbstklebend



- **Edelstahl Werkstoff 1.4301 Seidenglanz**

- Materialstärke Edelstahl: 1,2 mm
- Maße: 125 × 125 mm
- 10 Jahre Garantie

Symbol Edelstahl Werkstoff 1.4301		
Symbol „Damen“	510151S	26,16 €
Symbol „Herren“	510152S	26,16 €
Symbol „WC“	510154S	26,16 €
Symbol „Wickelraum“	510156S	26,16 €

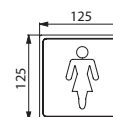

510151S

Symbol aus Edelstahl „Barrierefrei“

Selbstklebend

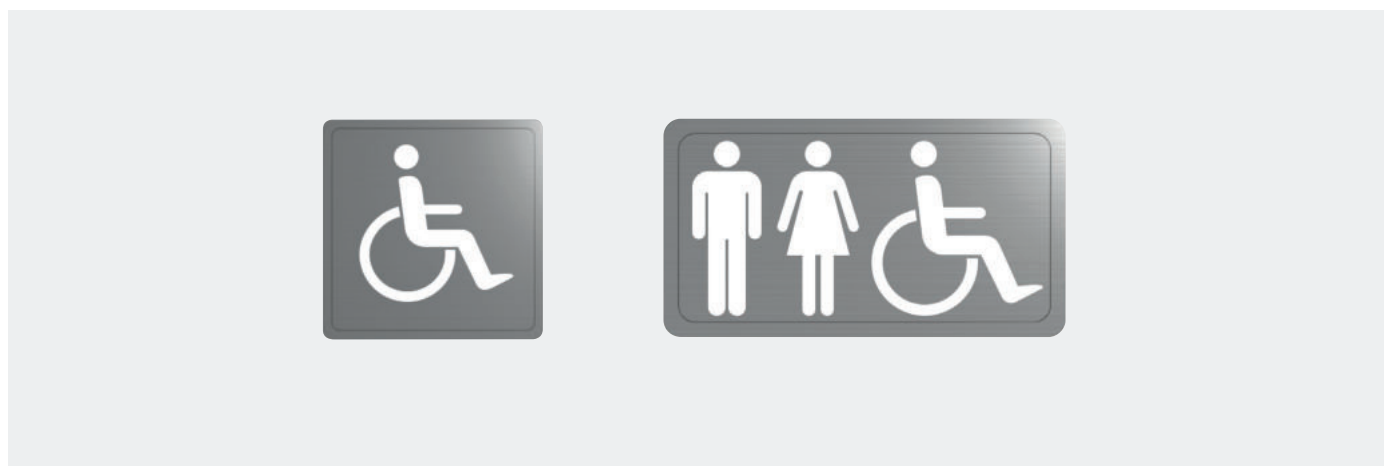

- **Edelstahl Werkstoff 1.4301 Seidenglanz**

- Materialstärke Edelstahl: 1,2 mm
- Maße: 125 oder 230 × 125 mm
- 10 Jahre Garantie

Symbol Edelstahl Werkstoff 1.4301		
Symbol „Barrierefrei“	510153S	26,16 €
Symbol „Barrierefrei Unisex“	510155S	27,65 €

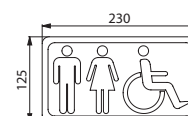

510155S

Handtuchhalter

Mit verdeckten Befestigungen



- Verstärkte Ausführung
- Bakteriostatischer Edelstahl
Werkstoff 1.4301
- Rohre Ø 20 und Ø 16

- Verdeckte Befestigungen
- Länge 600 mm
- 10 Jahre Garantie

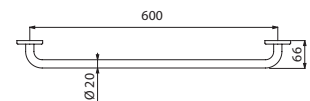

510788

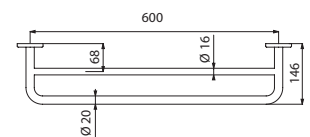

510790

Handtuchhalter mit verdeckten Befestigungen - 1 Stange		
Edelstahl Werkstoff 1.4301 hochglanzpoliert	510788P	39,89 €
Edelstahl Werkstoff 1.4301 Seidenglanz	510788S	39,89 €
Edelstahl Werkstoff 1.4301 pulverbeschichtet weiß	510788W	37,88 €
Handtuchhalter mit verdeckten Befestigungen - 2 Stangen		
Edelstahl Werkstoff 1.4301 hochglanzpoliert	510790P	64,20 €
Edelstahl Werkstoff 1.4301 Seidenglanz	510790S	64,20 €
Edelstahl Werkstoff 1.4301 pulverbeschichtet weiß	510790W	60,98 €

Ablage für Wandmontage



- Stärke: 1 mm
- 10 Jahre Garantie

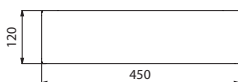

551/552

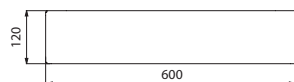

553/554

Ablage Edelstahl Werkstoff 1.4301 hochglanzpoliert		
120 × 450 mm	551	48,66 €
120 × 600 mm	553	53,90 €
Ablage pulverbeschichtet weiß		
120 × 450 mm	552	40,74 €
120 × 600 mm	554	43,88 €

Glasablage und Halterungen

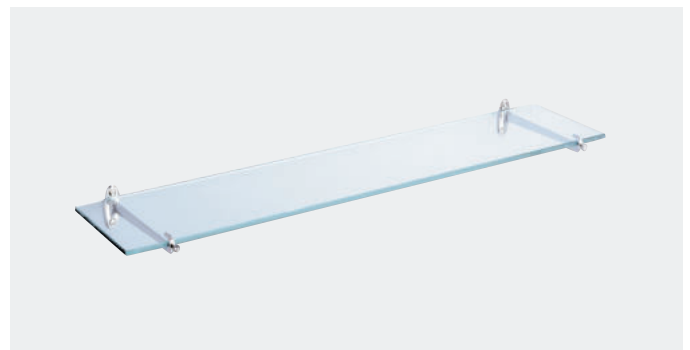

- Glasablage mit geschliffenen Kanten, **Stärke 6 mm**, 120 × 600 mm
- Verchromte Halterungen für Ablage 120 mm
- 10 Jahre Garantie

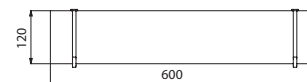

6555 + 600

Glasablage und Halterungen		
Glasablage	6555	23,03 €
Halterungen verchromt	600	16,16 €

Haltegriff gerade Basic Seidenglanz

Rohr Ø 32



- **Edelstahl Werkstoff 1.4301 Seidenglanz**
- Verdeckte Befestigungen durch Dreiloch-Wandflansch und Rosette
- 10 Jahre Garantie
- CE-Kennzeichnung

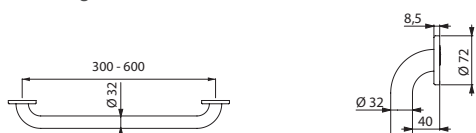

35050S/350504S/350505S/350506S

Haltegriff gerade Basic Ø 32		
Edelstahl Werkstoff 1.4301 Seidenglanz - 300 mm	35050S	45,69 €
Edelstahl Werkstoff 1.4301 Seidenglanz - 400 mm	350504S	50,83 €
Edelstahl Werkstoff 1.4301 Seidenglanz - 500 mm	350505S	55,39 €
Edelstahl Werkstoff 1.4301 Seidenglanz - 600 mm	350506S	61,39 €

Haltegriff gerade Basic pulverbeschichtet weiß

Rohr Ø 32



- Pulverbeschichtet weiß
- Verdeckte Befestigungen durch Dreiloch-Wandflansch und Rosette
- 10 Jahre Garantie
- CE-Kennzeichnung

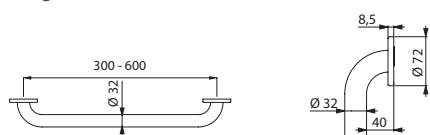

35050W/350504W/350505W/350506W

Haltegriff gerade Basic Ø 32		
Pulverbeschichtet weiß - 300 mm	35050W	38,82 €
Pulverbeschichtet weiß - 400 mm	350504W	46,46 €
Pulverbeschichtet weiß - 500 mm	350505W	49,67 €
Pulverbeschichtet weiß - 600 mm	350506W	56,99 €

Winkelgriff 135° Basic Seidenglanz

Rohr Ø 32



- **Edelstahl Werkstoff 1.4301 Seidenglanz**
- **3 Befestigungspunkte verhindern ein Durchrutschen des Handgelenks und vereinfachen die Montage**
- Verdeckte Befestigungen durch Dreiloch-Wandflansch und Rosette
- Maße: 400 × 400 mm
- 10 Jahre Garantie
- CE-Kennzeichnung

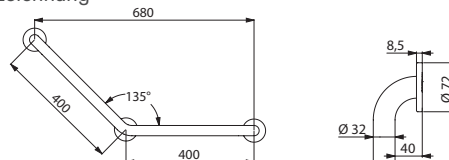

35082S

Winkelgriff 135° Basic Ø 32 Edelstahl Werkstoff 1.4301 Seidenglanz	35082S	81,92 €
---	---------------	----------------

Winkelgriff 135° Basic pulverbeschichtet weiß

Rohr Ø 32



- Pulverbeschichtet weiß
- **3 Befestigungspunkte verhindern ein Durchrutschen des Handgelenks und vereinfachen die Montage**
- Verdeckte Befestigungen durch Dreiloch-Wandflansch und Rosette
- Maße: 400 × 400 mm
- 10 Jahre Garantie
- CE-Kennzeichnung

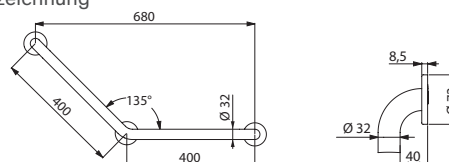

35082W

Winkelgriff 135° Basic Ø 32 Pulverbeschichtet weiß	35082W	79,19 €
---	---------------	----------------

Haltegriff gerade ECO hochglanzpoliert

Rohr Ø 25



- **Edelstahl Werkstoff 1.4301 hochglanzpoliert**
- Sichtbare Befestigungen durch Dreiloch-Wandflansch
- 10 Jahre Garantie

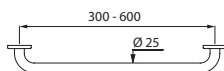

530/531/532/536

Haltegriff gerade ECO Ø 25

Edelstahl Werkstoff 1.4301 hochglanzpoliert - 300 mm	530	26,55 €
Edelstahl Werkstoff 1.4301 hochglanzpoliert - 400 mm	531	30,42 €
Edelstahl Werkstoff 1.4301 hochglanzpoliert - 500 mm	532	32,39 €
Edelstahl Werkstoff 1.4301 hochglanzpoliert - 600 mm	536	37,20 €

Winkelgriff 135° ECO hochglanzpoliert

Rohr Ø 25



- **Edelstahl Werkstoff 1.4301 hochglanzpoliert**
- Sichtbare Befestigungen durch Dreiloch-Wandflansch
- Maße: 220 × 220 mm
- 10 Jahre Garantie

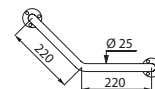

550

Winkelgriff 135° ECO Ø 25

Edelstahl Werkstoff 1.4301 hochglanzpoliert	550	40,77 €
---	------------	----------------

Haltegriff gerade ECO pulverbeschichtet weiß

Rohr Ø 25



- **Edelstahl pulverbeschichtet weiß**
- Sichtbare Befestigungen durch Dreiloch-Wandflansch
- Länge: 300 mm
- 10 Jahre Garantie

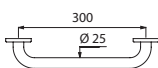

1530

Haltegriff gerade ECO Ø 25

Edelstahl pulverbeschichtet weiß - 300 mm	1530	26,48 €
---	-------------	----------------

Winkelgriff 135° ECO pulverbeschichtet weiß

Rohr Ø 25



- **Edelstahl pulverbeschichtet weiß**
- Sichtbare Befestigungen durch Dreiloch-Wandflansch
- Maße: 220 × 220 mm
- 10 Jahre Garantie

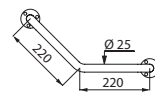

1550

Winkelgriff 135° ECO Ø 25

Edelstahl pulverbeschichtet weiß	1550	39,62 €
----------------------------------	-------------	----------------

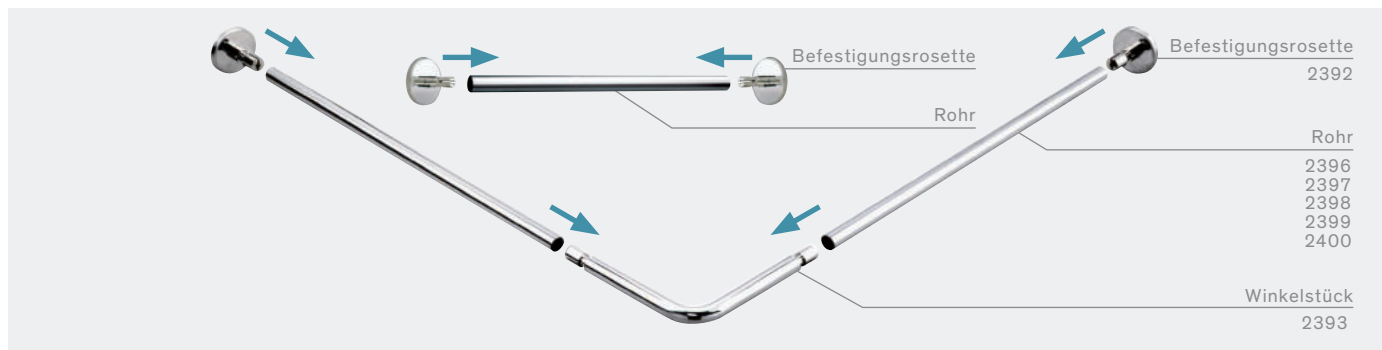

Befestigungsrosette

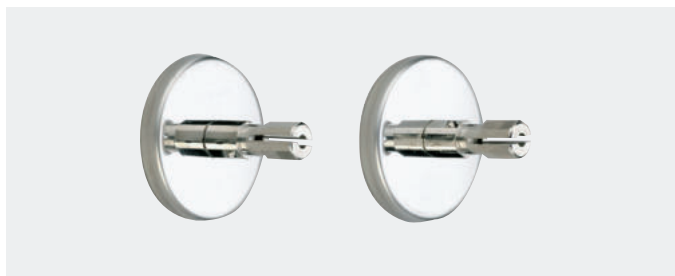

- Für Rohr $\varnothing 20$
- **Verdeckte Befestigungen durch Edelstahlrosette Werkstoff 1.4301**
- Ansatzstücke zum Aufstecken der Stange
- 4 Schrauben 4×30 und 4 Dübel im Lieferumfang enthalten
- 10 Jahre Garantie

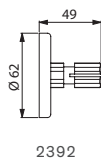

2392

2er Set Befestigungsrosetten	2392	31,40 €
------------------------------	------	---------

Verbindungsstufe



- Ermöglicht das Verbinden von 2 geraden Stangen
- Für 2 Rohre $\varnothing 20$
- Maße: $\varnothing 18 \times 60$ mm
- 10 Jahre Garantie

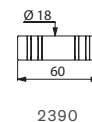

2390

Verbindungsstufe	2390	10,32 €
------------------	------	---------

Winkelstück



- Für 2 Rohre $\varnothing 20$
- Edelstahl Werkstoff 1.4301
- Ansatzstücke zum Aufstecken der Stange
- Maße: 150×150 mm
- 10 Jahre Garantie

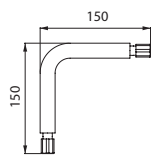

2393

Winkelstück	2393	24,74 €
-------------	------	---------

Verbindungsstange



- Zuschneidbares Rohr
- Edelstahl Werkstoff 1.4301 hochglanzpoliert, Stärke 1 mm
- Rohr $\varnothing 20$
- **Längere Ausführungen auf Anfrage**
- 10 Jahre Garantie

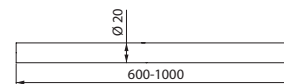

2396/2397/2398/2399/2400

Verbindungsstange		
600 mm	2396	14,90 €
700 mm	2397	16,82 €
800 mm	2398	18,86 €
900 mm	2399	20,78 €
1.000 mm	2400	22,78 €

Gerade Vorhangstange zuschneidbar



- **Zuschneidbar**
- Edelstahl Werkstoff 1.4301 hochglanzpoliert
- Rohr Ø 16, Stärke 1 mm
- 10 Jahre Garantie

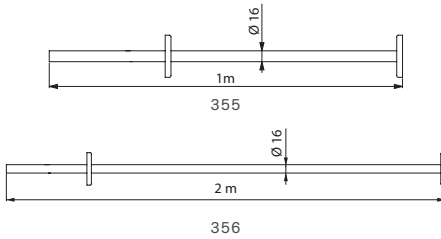

Gerade Vorhangstange zuschneidbar		
Ø 16, 1 m	355	33,62 €
Ø 16, 2 m	356	56,01 €

Deckenhalterungen für Vorhangstangen siehe Seite 152.

Gerade Vorhangstange zuschneidbar
Verdeckte Befestigungen



- **Zuschneidbar**
- Edelstahl Werkstoff 1.4301 hochglanzpoliert
- **Verdeckte Befestigungen**
- Rohr Ø 20, Stärke 1 mm
- 10 Jahre Garantie

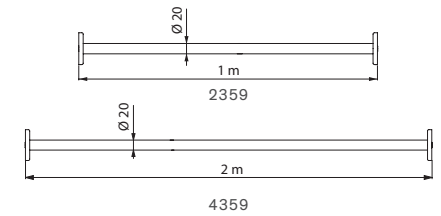

Gerade Vorhangstange zuschneidbar Verdeckte Befestigungen		
Ø 20, 1 m	2359	53,76 €
Ø 20, 2 m	4359	76,29 €

Deckenhalterungen für Vorhangstangen siehe Seite 152.

Gerade Vorhangstange verstellbar



- **Länge von 0,80 m bis 1,40 m durch einfaches Drehen der Stange verstellbar**
- Edelstahl Werkstoff 1.4301 hochglanzpoliert
- Rohr Ø 20, Stärke 1 mm
- 10 Jahre Garantie

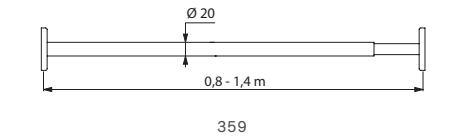

Gerade Vorhangstange verstellbar Ø 20	359	65,25 €
---------------------------------------	-----	---------

Deckenhalterungen für Vorhangstangen siehe Seite 152.

Gerade Vorhangstange ausziehbar
ECO



- **Ausziehbar**
- Rohr Aluminium poliert
- 10 Jahre Garantie

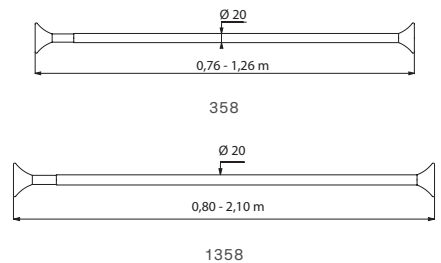

Gerade Vorhangstange ausziehbar		
Ø 20, von 0,76 bis 1,26 m	358	17,58 €
Ø 20, von 0,80 bis 2,10 m	1358	21,15 €

Eck-Vorhangstange fix



- Edelstahl Werkstoff 1.4301 hochglanzpoliert
- Stärke 1 mm
- Verdeckte Befestigungen (Art. 1367)
- 10 Jahre Garantie

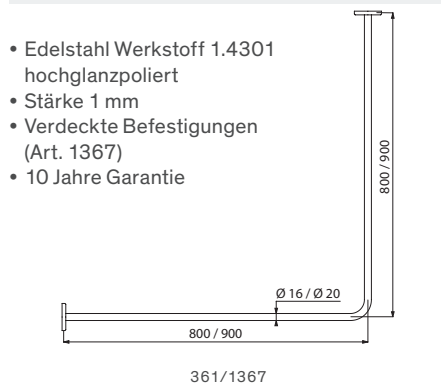

Eck-Vorhangstange fix		
Ø 16, 0,80 × 0,80 m	361	56,86 €
Ø 20, 0,90 × 0,90 m	1367	86,57 €

Deckenhalterungen für Vorhangstangen siehe Seite 152.

Eck-Vorhangstange verstellbar



- **Länge von 0,70 m bis 0,90 m beidseitig verstellbar**
- Edelstahl Werkstoff 1.4301 hochglanzpoliert
- Rohr Ø 20 und 16, Stärke 1 mm
- 10 Jahre Garantie

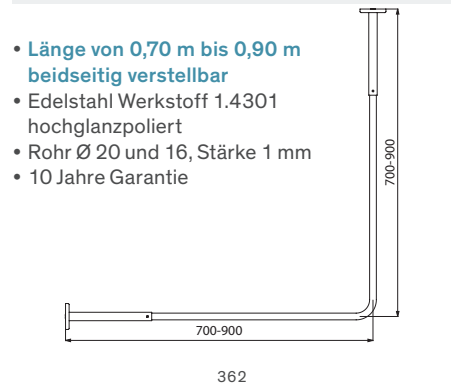

Eck-Vorhangstange verstellbar	362	95,24 €
-------------------------------	-----	---------

Deckenhalterungen für Vorhangstangen siehe Seite 152.

Duschvorhangstange

Klappbar



- Seitlicher Zugang in hochgeklappter Position
- **Wahrt in heruntergeklappter Position die Intimsphäre des Patienten, schützt das Pflegepersonal vor Wasserspritzern**
- Maße: 900 × 230 × 105 mm, Ø 32
- Arretierung in vertikaler Position, abgebremstes Herunterklappen
- Mit Edelstahlschrauben für Massivwand
- Art. 510159P und 510159S: bakteriostatisches Edelstahlrohr Werkstoff 1.4301
- Art. 510159N: hochwiderstandsfähiges Polyamid (Nylon) mit Verstärkung aus antikorrosionsbehandeltem Stahl von 2 mm
- Verdeckte Befestigungen durch Edelstahlplatte Werkstoff 1.4301, Stärke 4 mm
- 10 Jahre Garantie

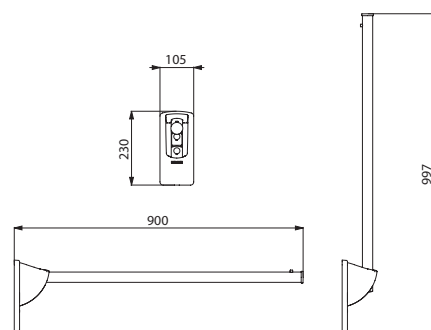

Duschvorhangstange klappbar		
Edelstahl Werkstoff 1.4301 hochglanzpoliert	510159P	246,38 €
Edelstahl Werkstoff 1.4301 Seidenglanz	510159S	246,38 €
Hochwiderstandsfähiges Nylon glänzend weiß	510159N	246,38 €

510159

Deckenhalterung

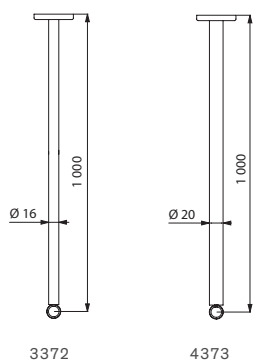

- **Rosette abnehmbar**
- Edelstahl Werkstoff 1.4301 hochglanzpoliert
- **Zuschneidbar**
- Stärke 1 mm
- Länge 1 m
- 10 Jahre Garantie

Deckenhalterung		
Für Vorhangstange Ø 16	3372	47,79 €
Für Vorhangstange Ø 20, verdeckte Befestigungen	4373	65,78 €

Deckenhalterung ECO

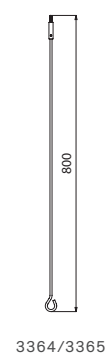

- Stange Edelstahl Werkstoff 1.4301 hochglanzpoliert und Messing verchromt
- **Zuschneidbar**
- Länge 0,80 m
- 10 Jahre Garantie

Deckenhalterung ECO		
Für Vorhangstange Ø 16	3364	25,84 €
Für Vorhangstange Ø 20	3365	26,32 €

Duschvorhang

L. 790 mm



- Material: Polyester
- **Vorhang unten mit eingearbeitetem Beschwerungsband**
- Maße: B. 880 × L. 790 mm
- 6 Kunststoffhaken im Lieferumfang enthalten
- 10 Jahre Garantie

Duschvorhang L. 790 mm, mit 6 Haken	510158	43,99 €
--	--------	---------

Duschvorhang

L. 1.800 und 2.000 mm



- Material: PVC weiß
- Kunststoffhaken im Lieferumfang enthalten
- 10 Jahre Garantie

Duschvorhang - Länge 1,80 m		
Breite 0,90 m, mit 6 Haken	381	13,30 €
Breite 1,20 m, mit 8 Haken	382	14,42 €
Breite 1,80 m, mit 12 Haken	387	17,90 €
Duschvorhang - Länge 2 m		
Breite 0,90 m, mit 6 Haken	1381	15,20 €
Breite 1,20 m, mit 8 Haken	1382	16,59 €
Breite 1,80 m, mit 12 Haken	1386	20,53 €

Haken für Duschvorhang



- 6 Stück im Lieferumfang enthalten
- 10 Jahre Garantie

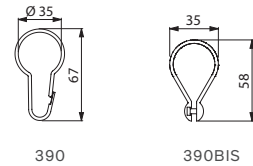

Haken für Duschvorhang		
Messing verchromt, 6er Set	390	24,74 €
Kunststoff, 6er Set	390BIS	8,88 €

Duschmatte



- **Rutschhemmend**
- Gummi weiß
- Maße: 530 × 530 mm
- 10 Jahre Garantie

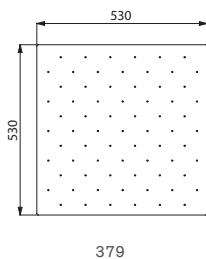

Duschmatte	379	27,31 €
------------	-----	---------

Duschgitter



- **Rutschhemmend**
- Kunststoff weiß, halbfest
- Zuschneidbar
- Maße: 22 × 570 × 570 mm
- 10 Jahre Garantie

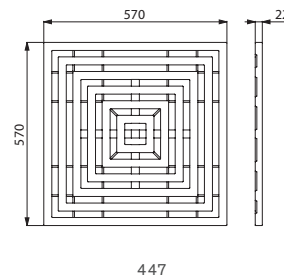

Duschgitter	447	30,99 €
-------------	-----	---------

Garderobenleiste ECO



- Edelstahl Werkstoff 1.4301 hochglanzpoliert
- Maße Einzelhaken: Ø 55 mm
- Maße Doppelhaken: 200 × 43 mm
- Maße Dreifachhaken: 300 × 43 mm

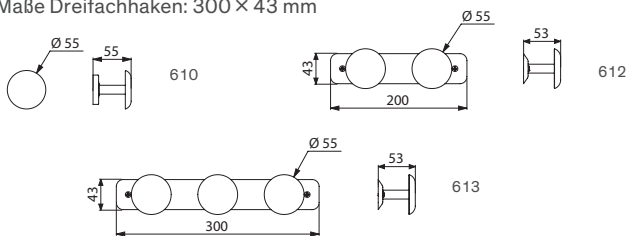

Garderobenleiste ECO		
Einzelhaken	610	10,28 €
Doppelhaken	612	16,84 €
Dreifachhaken	613	22,94 €

WC-Bürstengarnitur



- Bürstengarnitur bodenstehend oder für Wandmontage
- Mit WC-Bürste aus Nylon
- Maße: 145 × 390 mm

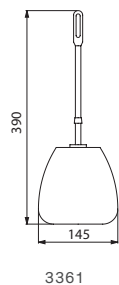

WC-Bürstengarnitur		
Bürstengarnitur mit WC-Bürste	3361	14,49 €
Nur WC-Bürste	3362	7,64 €

Waschtischablage und Halterungen



- Glasablage mit geschliffenen Kanten, Stärke 6 mm, 120 × 600 mm
- Halterungen verchromt für Ablage 120 mm

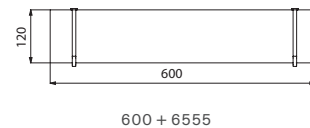

Waschtischablage und Halterungen		
Glasablage	6555	23,03 €
Halterungen verchromt	600	16,16 €

WC-Papierhalter für Rolle



- Edelstahl hochglanzpoliert
- Maße: 100 × 134 × 85 mm

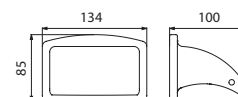

WC-Papierhalter für Rolle		
	566TER	21,75 €

WC-Papierhalter
Große Ausführung, ABS



- ABS weiß
- Für Großrolle 400 m
- Mit Schloss
- Kontrollfenster
- Maße: 120 × 310 × 320 mm

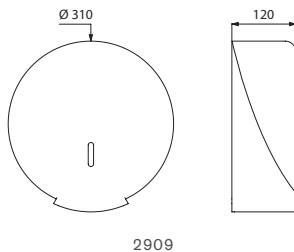

2909

WC-Papierhalter ABS	2909	51,11 €
---------------------	------	---------

Papierhandtuchspender
ABS



- ABS weiß
- Für Papierhandtücher Zickzack-Faltung
- Mit Schloss und Kontrollfenster
- Fassungsvermögen: 500 Blatt
- Maße: 115 × 275 × 365 mm

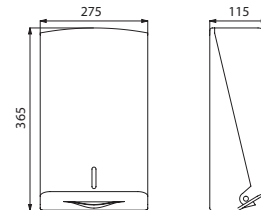

6603D

Papierhandtuchspender ABS	6603D	65,00 €
Papierhandtücher Zickzack-Faltung, 1 Paket à 180 Blatt	6606	8,83 €

Flüssigseifenspender
ABS



- ABS weiß
- Betätigungselement mit tropfarmem System
- Mit Schloss und Kontrollfenster
- Fassungsvermögen: 0,9 Liter
- Maße: 95 × 130 × 235 mm

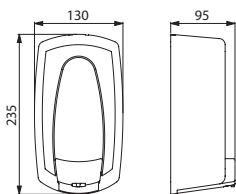

374001

Seifenspender	374001	70,59 €
---------------	--------	---------

Flüssigseifenspender
ABS, Ellbogenbetätigung



- ABS weiß
- **Mit Ellbogenbetätigung**
- Betätigungselement mit tropfarmem System
- Mit Schloss und Kontrollfenster
- Fassungsvermögen: 0,9 Liter
- Maße: 105 × 130 × 215 mm

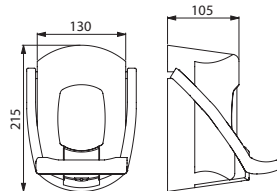

6712

Seifenspender mit Ellbogenbetätigung	6712	73,56 €
--------------------------------------	------	---------

Flüssigseifenspender
Edelstahl



- Edelstahl Werkstoff 1.4301
- Gehäuse aus einem Stück gefertigt
- Mit Schloss
- Kontrollfenster
- Verdeckte Befestigungen
- Auffüllklappe oben
- Fassungsvermögen: 1,2 Liter
- Maße: 70 × 125 × 210 mm

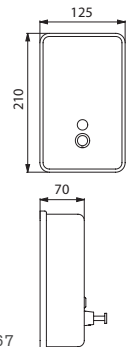

6566/6567

Seifenspender hochglanzpoliert	6567	69,29 €
Seifenspender Seidenglanz	6566	69,29 €
Nur Spenderventil	6568	26,58 €
Nur Kontrollfenster	6569	6,68 €



BARRIEREFREIHEIT

Barrierefreiheit ist ein Recht für Personen mit Bewegungseinschränkungen. Es müssen technische und architektonische Vorkehrungen getroffen werden, die es jedem – bewegungseingeschränkten, älteren und anderweitig beeinträchtigten Personen – ermöglichen, im täglichen Leben **ein Maximum an Unabhängigkeit zu bewahren**.

Insbesondere müssen Personen **leichten Zugang zu allen öffentlichen Einrichtungen haben** – zu Verwaltung, Kulturinstitutionen, Krankenhäusern, Geschäften, Mehr- und Einfamilienhäusern und Wohnungen etc.

DAS ANGEBOT VON DELABIE

Die DELABIE Gruppe bietet ein **komplettes Angebot an Halte- und Stützgriffen sowie Duschsitzen** und eine Vielzahl an Accessoires (Spiegel, Seifenspender, Haken, Händetrockner etc.), welche die **Anpassung der betroffenen Räumlichkeiten** an unterschiedliche Anforderungen und an jeden Nutzer – gleich welchen Alters und ungeachtet seiner Einschränkung – ermöglichen.

Die in diesem Katalog enthaltenen Informationen sind Empfehlungen und Hinweise für den Einsatz unserer Produkte.

Alle Angaben sind unverbindlich. **Diese Informationen und Einbaubeispiele müssen eventuell an bestehende Regelungen angepasst werden (Montagehöhen, Längen, Anzahl der Produkte und barrierefreien Räume, Verordnungen etc.). Dabei sind je nach Land bzw. Bundesland deutliche Unterschiede möglich.**

Im Sanitärbereich müssen Duschen, Umkleiden, Waschtische und WCs entsprechend angepasst werden, um diese Anforderungen zu erfüllen. Das allgemein anerkannte Regelwerk für die barrierefreie Planung, Ausführung und Ausstattung von öffentlich zugänglichen Gebäuden ist die DIN 18040-1.

DIN 18040-1 (Auszug)

5.3.1 Allgemeines:

„Barrierefreie Sanitärräume sind so zu gestalten, dass sie von Menschen mit Rollstühlen und Rollatoren und von blinden und sehbehinderten Menschen zweckentsprechend genutzt werden können.“

[...]

„Ausstattungs-elemente müssen sich visuell kontrastierend von ihrer Umgebung abheben.“

DIN 18040-1 (Auszug)

5.3.3 Toiletten

„Je Sanitäranlage muss mindestens eine **barrierefreie Toilette** vorhanden sein. Sie ist jeweils in die geschlechtsspezifisch getrennten Bereiche zu integrieren oder separat geschlechtsneutral auszuführen.“

Empfehlungen für Beherbergungsbetriebe

Für Beherbergungsbetriebe wird empfohlen, dass sie über Zimmer verfügen, die für bewegungseingeschränkte Personen zugänglich und bewohnbar sind. Anzahl und Ausstattung dieser Zimmer sind den gültigen Vorschriften der Länder anzupassen.

Beispiel: Anzahl barrierefreier Zimmer je nach gesamter Zimmerzahl

Bis zu 10 Zimmer	1 %, mindestens 1 Zimmer
Bis zu 100 Zimmer	1 %, mindestens 1 Zimmer
Mehr als 200 Zimmer	1 %, mindestens 2 Zimmer

Wohnung für ältere oder bewegungseingeschränkte Personen

In Wohnheimen für ältere und bewegungseingeschränkte Personen sollten alle Zimmer und Wohnungen, Sanitärräume, Duschen usw. an die Bedürfnisse bewegungseingeschränkter Personen angepasst werden.



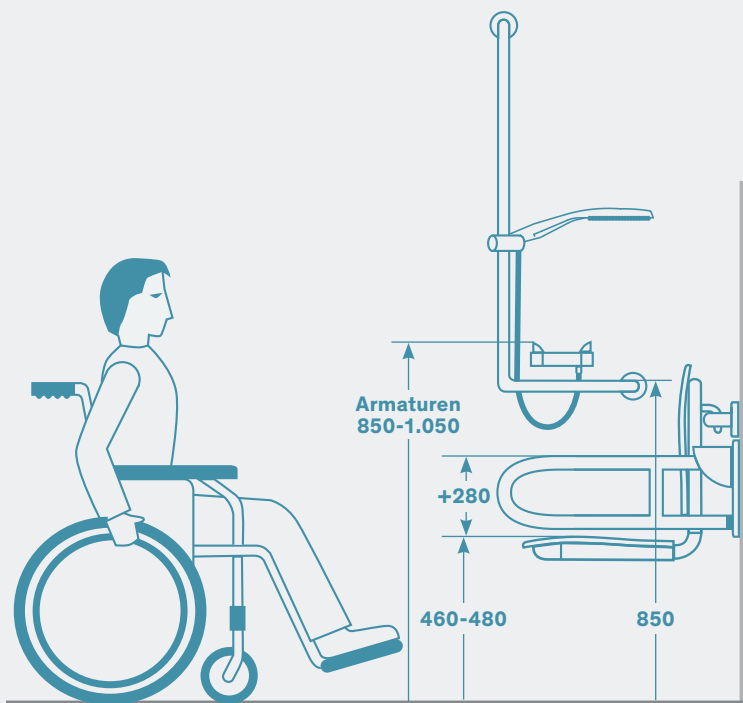
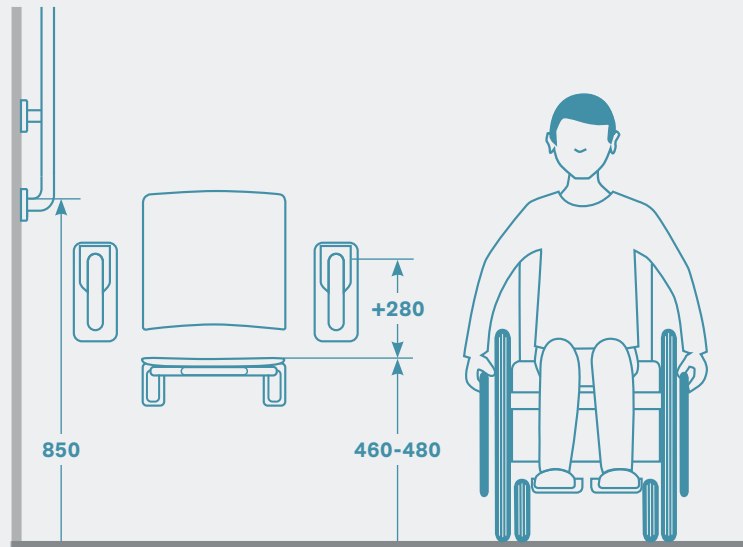
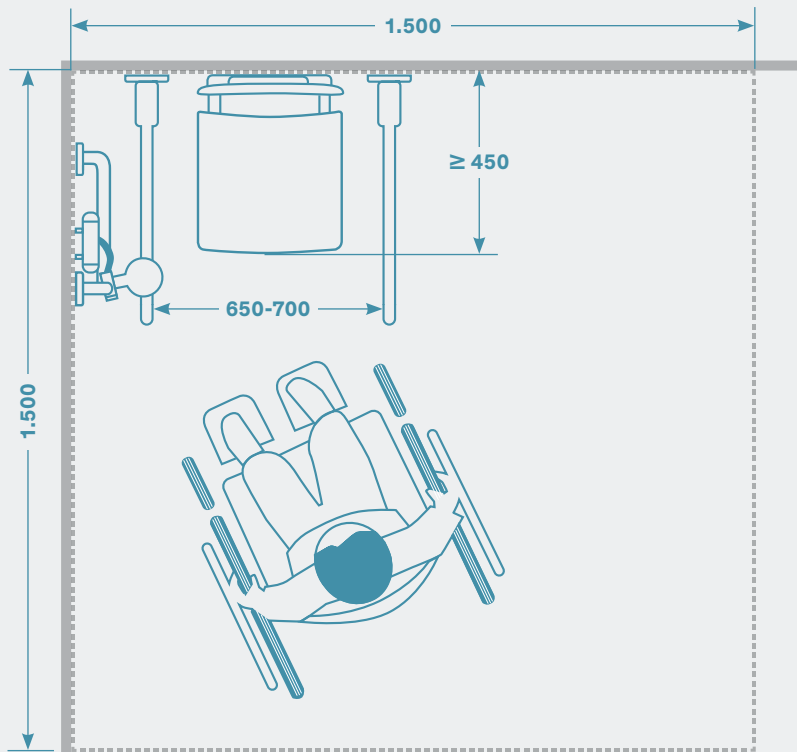

DUSCHEN

In Einrichtungen, die über Duschen oder Umkleidekabinen verfügen (Schwimmbäder, Hotels, Krankenhäuser, Altenheime etc.), sollten die Duschen grundsätzlich folgendermaßen ausgestattet sein:

- Als Sitzmöglichkeit sollte ein mindestens 450 mm tiefer **Duschsitz** mit einer Sitzhöhe von 460 bis 480 mm vorhanden sein. **Beidseitig** des Sitzes sind **Stützklappgriffe** in einem Abstand von 650 bis 700 mm und in 280 mm Höhe über der Sitzfläche anzubringen. Zudem ist ein **waagerechter Haltegriff** in 850 mm Höhe über OFF und ein **senkrechter Haltegriff** zu befestigen.
- Darüber hinaus muss ein **ausreichender Freiraum zum Wenden** eines Rollstuhls und für den einfachen Zugang durch Rollstuhlfahrer gegeben sein. Daher sollte der Duschplatz 1.500 mm breit und 1.500 mm tief sein.

Für den Duschbereich sollte eine Armatur mit Temperaturbegrenzung bzw. Thermostat-Mischbatterie mit wärme-geschütztem Armaturenkörper und ergonomischem Bedienhebel installiert werden (siehe unseren Katalog „Armaturen für Gesundheits- und Pflegeeinrichtungen“).

Produktbeispiele



Einhänge-Duschsitz
Art. 510300DN



Abnehmbarer Duschklappsitz Be-Line® mit Fuß
Art. 511930C



Stützklappgriff NylonClean
Art. 51160N



Duschhandlauf T-Form mit vertikaler verschiebbarer Brausestange Be-Line®
Art. 511944C



Haltegriffe gerade 300 bis 900 mm Edelstahl UltraPolish
Art. 5050, 50504, 50505 etc.



Brauseschieber und höhenverstellbare Seifenablage
Art. 4110P und 510120



Thermostatarmatur
Art. H9633



Brausetasse extra flach
Art. 150500

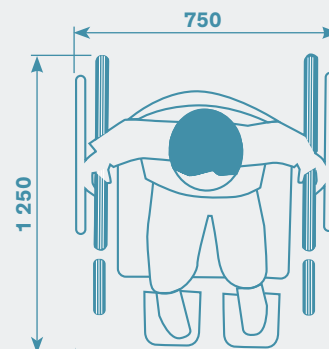
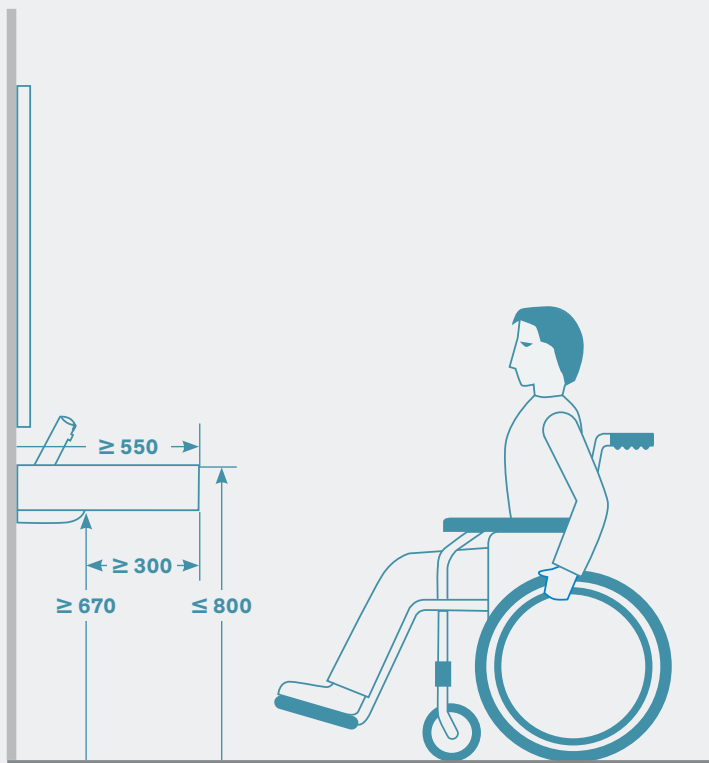
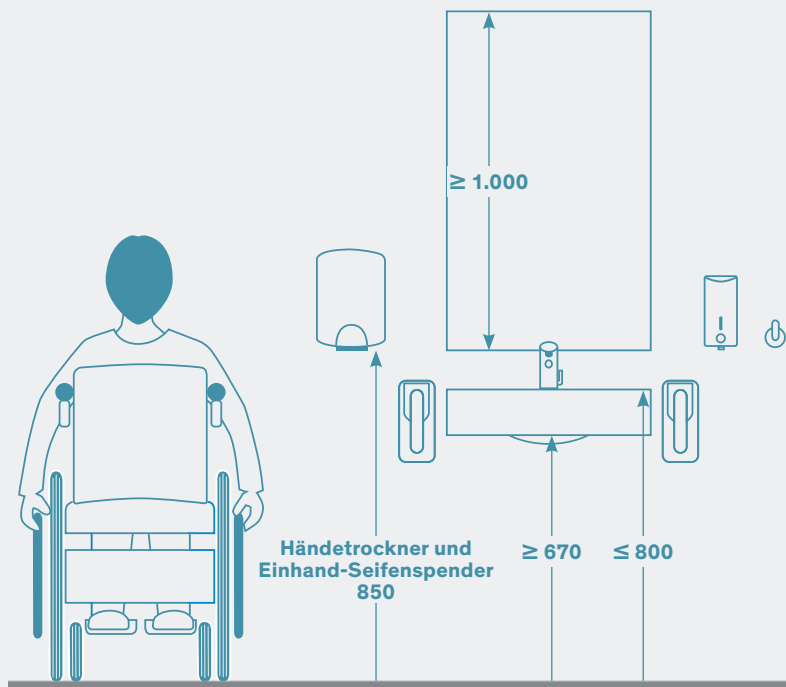

Maße, welche üblicherweise für einen Rollstuhl berücksichtigt werden

WASCHTISCHE

Die Sanitärräume sollten über **barrierefreie Waschtische** verfügen.

Deren Oberkante darf sich maximal bei 800 mm über OFF befinden. Der Waschtisch sollte für Rollstuhlfahrer voll unterfahrbar sein. Zu diesem Zweck ist unterhalb des Waschtischs eine Fläche von mindestens 300 mm in 670 mm Höhe vorzusehen.

Der **Händetrockner bzw. Papierhandtuchspender** sollte für bewegungseingeschränkte Personen zugänglich sein, daher ist der Luftaustritt oder die Papierentnahme in Höhe von 850 mm vorzusehen.

Ein **Einhand-Seifenspender** mit einer Entnahmehöhe von 850 mm sollte ebenfalls vorhanden sein.

Stützgriffe, gegebenenfalls eine Säule zur Befestigung und ein **Waschtisch mit integrierten Griffausschnitten** können ergänzend montiert werden.

Der Waschplatz sollte mit einer elektronischen Armatur oder einer Selbstschlussarmatur mit besonders leichter Betätigung oder mit ergonomischem Bedienelement sowie integrierter Temperaturbegrenzung installiert werden (siehe unsere Kataloge „Armaturen für den öffentlichen Bereich“, „Armaturen für Gesundheits- und Pflegeeinrichtungen“ und „Sanitär-Ausstattung aus Edelstahl“).

Produktbeispiele



**Stützgriff Edelstahl
UltraPolish**
Art. 510161P



**Edelstahlspiegel rechteckig,
H. 1.000 mm**
Art. 3459



Elektronischer Seifenspender
Art. 512066P

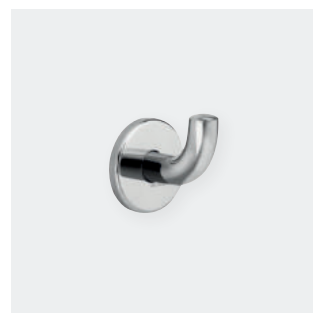

Wandhaken Edelstahl
Art. 4043P



**Luftstrom-Händetrockner
HIGHFLOW**
Art. 510622



**Waschtisch MINERALCAST
PMR**
Art. 132306



**Mischbatterie mit
Hygienehebel**
Art. 2721LEP

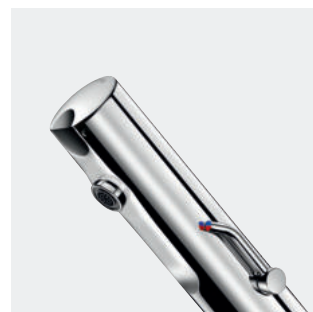

Elektronische Mischbatterie
Art. 490106LH

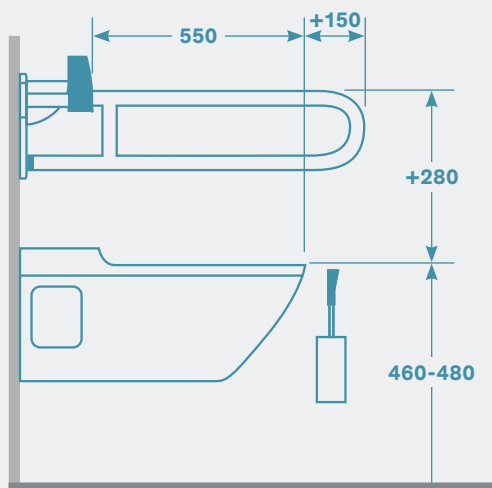
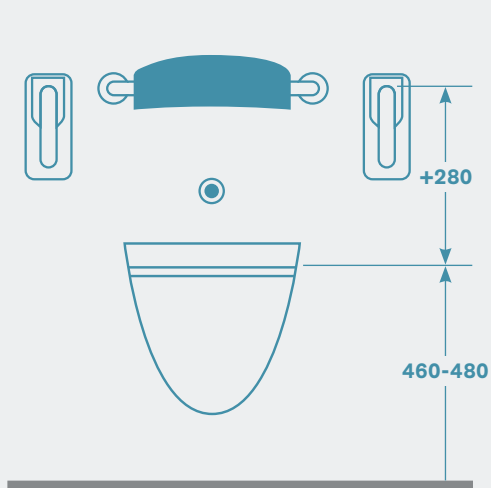
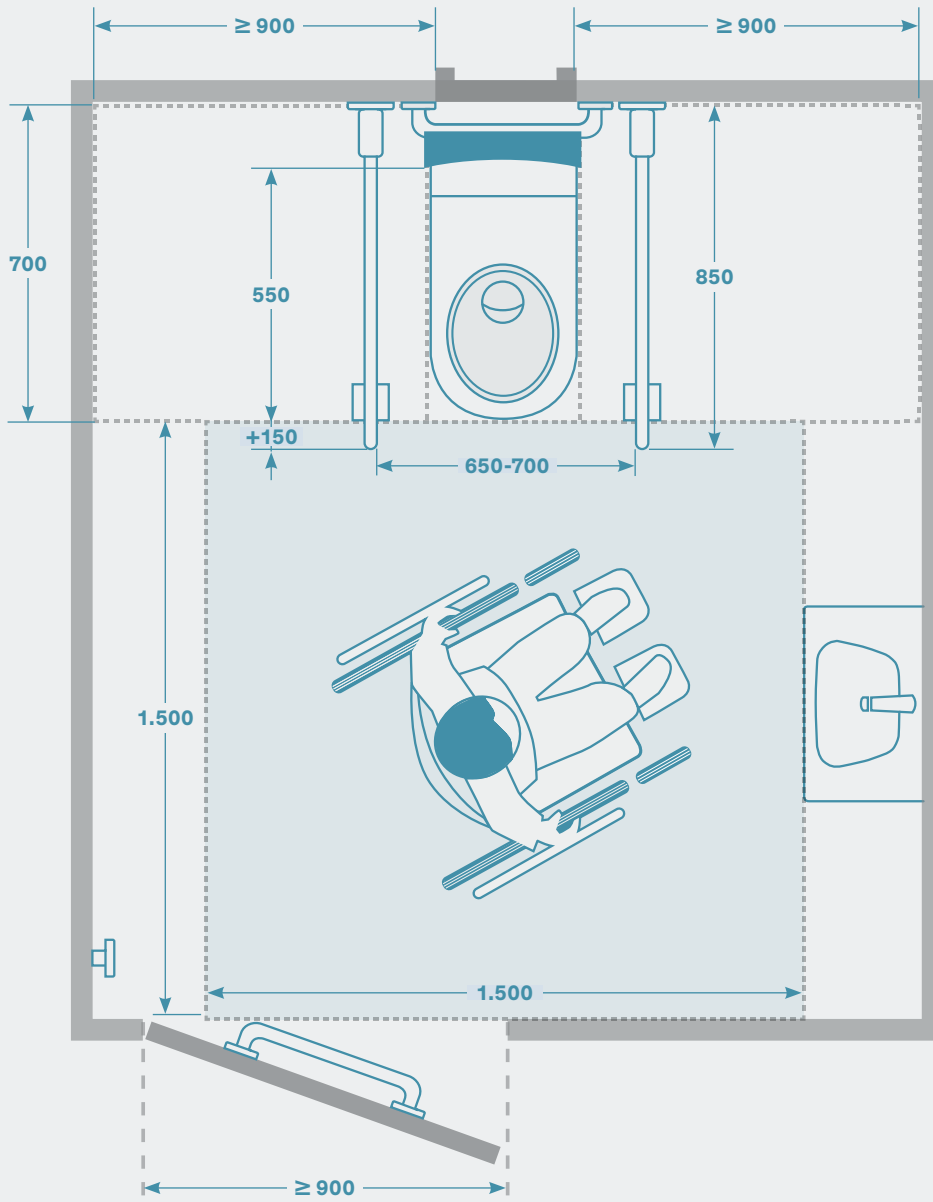

WCs

Für den WC-Bereich sollten während der baulichen Umsetzung seitliche **Nutz- und Bewegungsflächen** vorgesehen werden. Eine Bewegungsfläche ist vor dem WC einzuplanen. Diese sollte 1.500 mm x 1.500 mm betragen.

Seitlich des WC-Beckens sind 900 mm breite und 700 mm tiefe **Bewegungsflächen** einzuplanen.

Beidseitig des WCs sind im Abstand von 650 bis 700 mm und in 280 mm Höhe über der Sitzfläche **Klappgriffe** zu installieren. Die Länge der Klappgriffe sollte der Länge des WC-Beckens (700 mm) plus 150 mm entsprechen. Eine Rückenlehne ist 550 mm hinter der Vorderkante des WC-Beckens einzuplanen.

Wir empfehlen in diesen Bereichen eine elektronische WC-Spülauslösung (siehe unsere Kataloge „Armaturen für den öffentlichen Bereich“, „Armaturen für Gesundheits- und Pflegeeinrichtungen“ und „Sanitär-Ausstattung aus Edelstahl“).

Produktbeispiele



Stützklappgriff Edelstahl UltraPolish
Art. 510164P

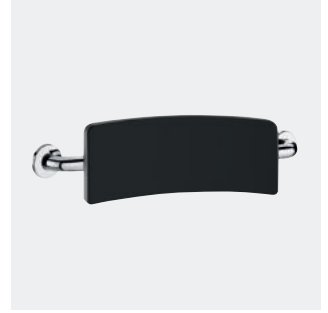

Komfort-Rückenlehne für WC
Art. 510629



Griffe gerade Be-Line®
300 bis 900 mm
Art. 511903, 511904 etc.



WC-Spülauslösung
Art. 510140



Installationssystem für WC mit dualer, elektronischer Steuerung TEMPOMATIC
Art. 564065DE + 464006



WC-Becken 700 mm
Art. 110710



WC-Bürstengarnitur mit langem Ergo-Griff
Art. 510051P



Handwaschbecken PMR XS
Art. 120400

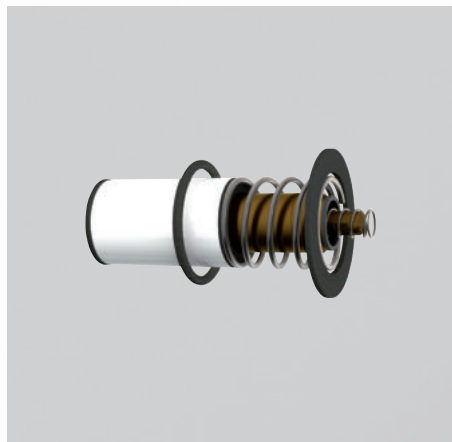
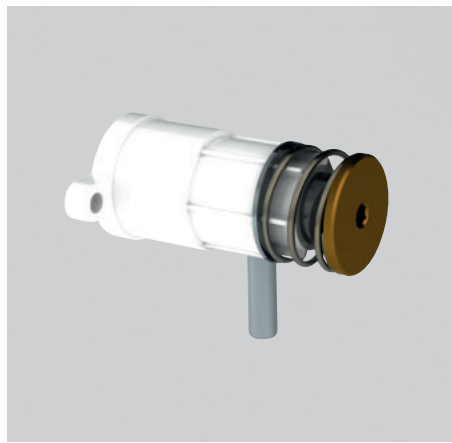

Ersatzteile Artikelnummern-Index

ERSATZTEILE

166

ARTIKELNUMMERN-
INDEX

168

BARRIEREFREIHEIT

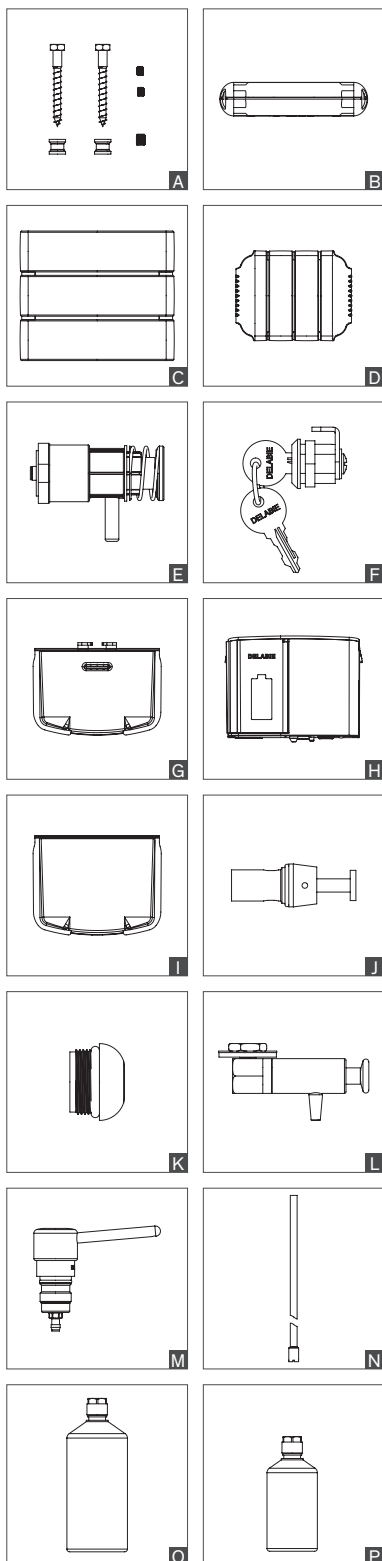

	Service-Kit	Zeichnung
Be-Line®		
Befestigungsset	5119FIX	14,60 €
Basic		
Abdeckung für Gelenkstück für Duschsitz 510400	510400C	19,30 €
3 × Kunststoffplatten für Duschsitz 510400	510400L	113,05 €
3 × Kunststoffplatten für Hocker 510418	510418L	114,60 €
4 × Kunststoffplatten für Duschsitz breite Ausführung 510410	510410L	172,54 €

SEIFENSPENDER

	Service-Kit	Funktionsteil komplett	Zeichnung		
510580-510581-510582-510583-510584-510586					
Pumpe	51058M	46,83 €	E		
Schloss	SER2911V	18,42 €	F		
Abdeckung für Seifentank	51058CO	9,11 €	G		
512066					
Elektronik-Box + O-Ring	51206BC	112,84 €	H		
Abdeckung für Seifentank	51206CR	6,96 €	I		
Schloss	SER2911V	18,42 €	F		
6566 - 6567					
Spenderventil einzeln	6568	26,58 €	J		
Kontrollfenster einzeln	6569	6,68 €	K		
6580 - 6583					
Pumpe	6580SRV	53,31 €	L		
729xxx					
Service-Kit / Funktionsteil f. 729008, -108, -508	729302	18,42 €	729308	66,45 €	M
Service-Kit / Funktionsteil f. 729012, -112, -512	729302	18,42 €	729312	71,53 €	M
Service-Kit / Funktionsteil f. 729150, -000	729302	18,42 €	729303	66,45 €	M
PVC-Rohr + Halter für RV und Rückflussverhinderer	729TUB	10,94 €	-	-	N
Seifentank 1l für Art. 729008, 729112	729501	20,00 €	-	-	O
Seifentank 0,5l für Art. 729508, 729512	729500	17,35 €	-	-	P

HÄNDETROCKNER

	Service-Kit		Zeichnung
	Code	Preis	
SPEEDJET 510621			
Luftfilter (nach 2013)	510621F	27,88 €	A
Luftfilter (vor 2013)	510621FA	29,21 €	B
Wasserauffangbehälter	510621R	37,33 €	C
SPEEDJET 2 510623 ohne Wasserauffangbehälter			
HEPA-Filter für Händetrockner ohne Auffangbehälter	510623F	106,68 €	D
SPEEDJET 2 510624 mit Wasserauffangbehälter			
HEPA-Filter für Händetrockner mit Wasserauffangbehälter	510624F	57,61 €	E
Wasserauffangbehälter für SPEEDJET 2 schwarz	510624RB	80,64 €	F
Wasserauffangbehälter für SPEEDJET 2 anthrazit	510624RC	80,64 €	F
Wasserauffangbehälter für SPEEDJET 2 weiß	510624RW	80,64 €	F

WC-BÜRSTENGARNITUR

	Service-Kit		Zeichnung
	Code	Preis	
WC-Bürste ohne Griff	4051L	6,16 €	G
Wandbefestigung für WC-Bürstengarnitur Typ 4048, 4051 und 510051	4051FIX	10,67 €	H
Edelstahl hochglanzpoliert			
Set WC-Bürste mit Deckel Edelstahl hochglanzpoliert für Art. 4050P, 4051P, 510050P und 510051P	4051MLP	46,63 €	I
Set WC-Bürste ohne Deckel Edelstahl hochglanzpoliert für Art. 4048P und 4049P	4048MLP	20,49 €	J
Edelstahl satiniert			
Set WC-Bürste mit Deckel Edelstahl satiniert für Art. 4050S, 4051S, 510050S und 510051S	4051MLS	43,37 €	I
Set WC-Bürste ohne Deckel Edelstahl satiniert für Art. 4048S und 4049S	4048MLS	19,11 €	J
Edelstahl pulverbeschichtet weiß			
Set WC-Bürste mit Deckel Edelstahl pulverbeschichtet weiß für Art. 4050EW, 4051EW, 510050W und 510051W	4051MLW	44,25 €	I
Set WC-Bürste ohne Deckel Edelstahl pulverbeschichtet weiß für Art. 4048EW und 4049EW	4048MLW	19,68 €	J
Edelstahl anthrazit-metallic			
Set WC-Bürste mit Deckel Edelstahl anthrazit-metallic für Art. 4051C und 510051C	4051MLC	44,25 €	I
Set WC-Bürste ohne Deckel Edelstahl anthrazit-metallic für Art. 4048C	4048MLC	20,74 €	J
Edelstahl pulverbeschichtet matt weiß			
Set WC-Bürste mit Deckel Edelstahl pulverbeschichtet matt weiß für Art. 4051MW und 510051MW	4051MLMW	44,25 €	I
Set WC-Bürste ohne Deckel Edelstahl pulverbeschichtet matt weiß für Art. 4048MW	4048MLMW	20,74 €	J

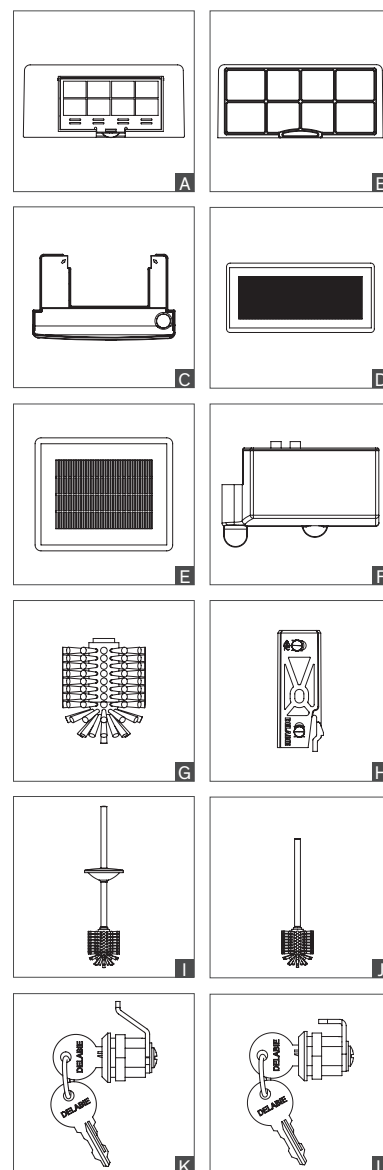

WC-PAPIERSPENDER

	Service-Kit		Zeichnung
	Code	Preis	
Schloss für WC-Papierhalter 2 Rollen Art. 1660, 1660S und 1661	SER1660V	7,19 €	K
Schloss für Art. 2900, 2901, 2902, 2910, 2911 und 2912	SER2911V	18,42 €	L

PAPIERHANDTUCHSPENDER

	Service-Kit		Zeichnung
	Code	Preis	
Schloss für Art. 2561D, 6601, 6602, 6607D, 6611, 6612 und 6617	SER2559V	18,42 €	L

ART.-NR.	BESCHREIBUNG	€ (o. MwSt.)	S.	ART.-NR.	BESCHREIBUNG	€ (o. MwSt.)	S.
101P	Haken Edelstahl hgl.pol.	16,04	144	350506S	Haltegriff Basic D32 L600mm Edst. sat.	61,39	95
110700	WC 700 P bodenst. Anschl. von hinten Edst. 1.4301 satiniert	1.225,38	56	350506W	Haltegriff Basic D32 L600mm pulverbesch. weiß	56,99	92
110710	WC 700 S wandh. Anschl. von hinten Edst. 1.4301 satiniert	1.174,86	56	350508S	Haltegriff Basic D32 L800mm Edelstahl satiniert	72,01	-
110790	WC MONOBLOCO 700 PMR mit Spülkasten Edst. 1.4301 satiniert	1.465,41	56	350505	Haltegriff Basic D32 L300mm Edst. sat.	45,69	95
120270	WT TRAPEZ ohne Hahnloch ohne Überlauf Edst. 1.4301 satiniert	404,24	-	350505W	Haltegriff Basic D32 L300mm pulverbesch. weiß	38,82	92
120400	WT PMR XS Ablauf vertikal ohne Hahnloch Edst. 1.4301 sat.	255,96	57	35082S	Winkelgriff 135Gr. Basic D32 400x400mm 3 Bef.Pkt. Edst. sat.	81,92	95
120440	WT FRAJU PMR ohne Hl. ohne Überlauf Edst. 1.4301 satiniert	442,15	57	35082W	Winkelgriff 135Gr. Basic D32 400x400mm 3 Bef.Pkt. Weiß	79,19	92
121270	WT TRAPEZ Hahnloch D35 mittig o.Überlauf Edst. 1.4301 sat.	404,24	-	35164S	SK-Griff Basic D32 L850mm Edst. sat.	200,83	95
121440	WT FRAJU PMR Hl. D35 ohne Überlauf Edst. 1.4301 satiniert	442,15	57	35440W	Handlauf Basic T-Form D32 1150x500mm pulverbesch. weiß	161,14	92
123400	WT PMR XS Ablauf vertikal Hahnloch D35 rechts Edst. 1.4301 sat.	255,96	57	35481W	DUHA + Br.H.Stg. vertikal Basic D32 pulverbeschichtet weiß	236,28	93
1301W	Haken 1 Knopf Edst. u. Met. pulverbesch. weiß	18,82	144	355	VH-Stange gerade Edst. hgl.pol. D16 L1000mm zuschneidbar	33,62	151
1302W	Haken 2 Knöpfe Edst. u. Met. pulverbesch. weiß	34,36	144	356	VH-Stange gerade Edst. hgl.pol. D16 L2000mm zuschneidbar	56,01	151
1303W	Haken 3 Knöpfe Edst. u. Met. pulverbesch. weiß	53,15	144	3565	WC-Papierhalter Edst. 1.4301 pulverbesch. weiß	34,61	133
132306	Waschtisch MINERALCAST PMR wandh. L 785 Hahnloch D35 mm mi.	665,95	86	3569	Seifenablage W.-Mont. EVers. Edst. hgl.pol.	38,91	129
1358	VH-Stange gerade ausziehbar ECO D20 - 0,80-2,10 m, Alu pol.	21,15	151	358	VH-Stange gerade ausziehbar ECO D20 760-1260mm, Alu. pol.	17,58	151
1367	VH-Stange EVers. D20,900x900mm,Edst. hgl.pol.	86,57	151	359	VH-Stange gerade ausziehbar D20mm Edst. hgl.pol.	65,25	151
138	Ersetzt durch Art. 510047P	-	-	360	*VH-Stange EVers. D16,700x700mm,Edst. (Restpst. dann 361)	58,62	-
1381	Duschvorhang 900x2000mm PVC weiß	15,20	153	361	VH-Stange EVers. D16,800x800mm,Edst. hgl.pol.	56,86	151
1382	Duschvorhang 1200x2000mm PVC weiß	16,59	153	362	VH-Stange EVers. ausziehbar 700-900mm,Edst. hgl.pol.	95,24	151
1386	Duschvorhang 1800x2000mm PVC weiß	20,53	153	374001	Flüssigseifenspender HYPERECO 0,9l ABS weiß	70,59	155
1449	Abfallbehälter rund m. Pedalbet. 3l Edst. weiß	40,74	116	379	Duschmatte rutschhemmend GU weiß	27,31	153
150500	Brausetasse 800x800 PMR Höhe 30 mm Edst. 1.4301 sat	467,42	57	381	Duschvorhang 900x1800mm PVC weiß	13,30	153
150600	Brausetasse 900x900 PMR Höhe 30 mm Edst. 1.4301 sat	530,59	57	382	Duschvorhang 1200x1800mm PVC weiß	14,42	153
1530	Haltegriff ECO D25 L300mm Edelstahl pulverbesch. weiß	26,48	96	387	Duschvorhang 1800x1800mm PVC weiß	17,90	153
1550	Winkelgriff 135Gr ECO D25 220x220mm Edst. pulverbesch. weiß	39,82	96	390	Haken für Duschvorhang, Messing verchromt, 6 Stück	24,74	153
1660	WC-Papierhalter f. 2 Rollen, Edst. 1.4301 hgl.pol.	152,03	133	390BIS	Haken für Duschvorhang Kunststoff, 6 Stück	8,88	153
1660S	WC-Papierhalter f. 2 Rollen, Edst. 1.4301 sat.	152,03	133	4042P	Doppelhaken Edelstahl hochglanzpoliert	30,17	145
1661	WC-Papierhalter f. 2 Rollen, Edst. 1.4301 pulverbesch. Weiß	152,03	133	4042S	Doppelhaken Edelstahl Seidenglanz	30,17	145
2359	VH-Stange gerade Edst. hgl.pol. D20 - 1000mm zuschneidbar	53,76	151	4042W	Doppelhaken Edelstahl pulverbeschichtet weiß	27,90	145
2390	Verbindungsmuffe für 2 Rohre D20mm	10,32	150	4043BK	Haken D62x65mm Edelstahl matt schwarz	20,35	103
2392	Befestigungsrossetten für Vorhangstange D20mm, 2 Stück	31,40	150	4043EW	Haken D62x65mm Edst. pulverbesch. weiß	15,95	145
2393	Winkelstück f. VH-Stg. D20mm	24,74	150	4043N	Haken D62x65mm Nylon	10,00	145
2396	VH-Stange D20 L600mm Edst. hgl.pol.	14,90	150	4043P	Haken D62x65mm Edst. hgl.pol.	17,69	145
2397	VH-Stange D20 L700mm Edst. hgl.pol.	16,82	150	4043S	Haken D62x65mm Edst. sat.	17,69	145
2398	VH-Stange D20 L800mm Edst. hgl.pol.	18,86	150	4047EW	Haken D62x100mm Edst. pulverbesch. weiß	17,92	145
2399	VH-Stange D20 L900mm Edst. hgl.pol.	20,78	150	4047P	Haken D62x100mm Edst. hgl.pol.	18,40	145
2400	VH-Stange D20 L1000mm Edst. hgl.pol.	22,78	150	4048C	WC-Bürstengarn. W.-Mont. ohne Abd. Edst. anthrazit-metallic	68,28	131
2561D	Hygienebeutelspender u. Abfallbehälter Edst. hochglanzpoliert	291,38	139	4048EW	WC-Bürstengarn. W.-Mont. ohne Abd. Edst. pulverbesch. weiß	68,28	137
2900	WC-Papierhalter f. Papierrolle 200m Stahl lackiert weiß	74,00	135	4048MLC	Set WC-Bürste ohne Abdeckung Edelstahl anthrazit-metallic	20,74	167
2901	WC-Papierhalter f. Papierrolle 200m Edst. 1.4301 hgl.pol.	112,43	135	4048MLMW	Set WC-Bürste ohne Abdeckung Edelstahl pulverbesch.matt weiß	20,74	167
2902	WC-Papierhalter f. Papierrolle 200m Edst. 1.4301 sat.	112,43	135	4048MLP	Set WC-Bürste ohne Abdeckung Edelstahl hochglanzpoliert	20,49	167
2909	WC-Papierhalter HYPERECO f. Papierro. 400m ABS weiß	51,11	155	4048MLS	Set WC-Bürste o. Abd. Edst. hgl.sat.	19,11	167
2910	WC-Papierhalter f. Papierrolle 400m Stahl lackiert weiß	93,68	135	4048MLW	Set WC-Bürste ohne Abd. Edelstahl pulverbeschichtet weiß	19,68	167
2911	WC-Papierhalter f. Papierrolle 400m Edst. 1.4301 hgl.pol.	165,00	135	4048MW	WC-Bürstengarn. W.-Mont. o.Abd. Edst. pulverbesch. matt weiß	68,28	131
2912	WC-Papierhalter f. Papierrolle 400m Edst. 1.4301 sat.	165,00	135	4048P	WC-Bürstengarn. W.-Mont. o. Abd. Edst. hgl.pol.	68,28	137
301	Haken 1 Knopf Edst. hgl.pol. und verchr.	19,36	144	4048S	WC-Bürstengarn. W.-Mont. o.Abd. Edst. sat.	68,28	137
302	Haken 2 Knöpfe Edst. hgl.pol. und verchr.	35,50	144	4049EW	WC-Bürstengarn. Stand-Mont. o. Abd. Edst. pulverbesch. weiß	60,57	137
303D	Haken 3 Knöpfe Edst. hgl.pol. und verchr.	54,54	144	4049P	WC-Bürstengarn. Stand-Mont. o. Abd. Edst. hgl.pol.	60,57	137
3361	WC-Bürstengarnitur W.- oder Stand-Mont. Hypereco	14,49	154	4049S	WC-Bürstengarn. Stand-Mont. o.Abd. Edst. sat.	60,57	137
3362	Ersatzbürste Nylon (f. WC-Bürstengarn. 3361)	7,64	154	4050EW	WC-Bürstengarn. Stand-Mont. m. Abd. Edst. pulverbesch. weiß	94,07	137
3364	Deckenhalter ECO L800mm f. VH-Stg. D16mm Edst. u. Messing	25,84	152	4050P	WC-Bürstengarn. Stand-Mont. m. Abd. Edst. hgl.pol.	94,07	137
3365	Deckenhalter ECO L800mm f. VH-Stg. D20mm Edst. u. Messing	26,32	152	4050S	WC-Bürstengarn. Stand-Mont. m.Abd. Edst. sat.	94,07	137
3372	Deckenhalter L1000mm f. VH-Stg. D16mm Edst. hgl.pol.	47,79	152	4051BK	WC-Bürstengarnitur W.-Mont. mit Abd. Edelstahl matt schwarz	117,05	103
3450	Spiegel rechteckig 420x600 Stärke 6mm	58,57	142	4051C	WC-Bürstengarn. W.-Mont. mit Abd. Edst. anthrazit-metallic	101,79	131
3451	Spiegel rechteckig 360x480 Stärke 6mm	45,62	142	4051EW	WC-Bürstengarn. W.-Mont. mit Abd. Edst. pulverbesch. weiß	101,79	137
3452	Spiegel bruchsicher 10x385x485 mm Edst. spiegelpol.	174,32	143	4051FIX	Wandbefestigung für WC-Bürstengarnitur Typ 4051	10,67	167
3453	Spiegel bruchsicher 1x400x600mm Edst. hgl.pol.	172,45	143	4051L	WC-Bürste ohne Griff	6,16	167
3454	Spiegel rechteckig 500x750 Stärke 6mm	76,93	142	4051MLBK	Set WC-Bürste mit Abdeckung Edelstahl matt schwarz	53,65	-
3458	Spiegel bruchsicher 10x485x585 mm Edst. spiegelpol.	227,15	143	4051MLC	Set WC-Bürste mit Abdeckung Edelstahl anthrazit-metallic	44,25	167
3459	Spiegel bruchsicher 10x595x980 mm Edst. spiegelpol.	396,23	143	4051MLMW	Set WC-Bürste mit Abdeckung Edelstahl pulverbesch.matt weiß	44,25	167
350504S	Haltegriff Basic D32 L400mm Edst. sat.	50,83	95	4051MLP	Set WC-Bürste mit Abdeckung Edelstahl hochglanzpoliert	46,63	167
350504W	Haltegriff Basic D32 L400mm pulverbesch. weiß	46,46	92	4051MLS	Set WC-Bürste m. Abd. Edst. hgl.sat.	43,37	167
350505S	Haltegriff Basic D32 L500mm Edst. sat.	55,39	95	4051MLW	Set WC-Bürste mit Abd. Edelstahl pulverbeschichtet weiß	44,25	167
350505W	Haltegriff Basic D32 L500mm pulverbesch. weiß	49,67	92	4051MW	WC-Bürstengarn. W.-Mont. m.Abd. Edst. pulverbesch. matt weiß	101,79	131

Die Artikelnummern mit * sind verfügbar, solange der Vorrat reicht. Anordnung der Artikel in aufsteigender alphanumerischer Reihenfolge.

ART.-NR.	BESCHREIBUNG	€ (o. MwSt.)	S.	ART.-NR.	BESCHREIBUNG	€ (o. MwSt.)	S.
4051N	WC-Bürstengarn. W.-Mont. m.ergonomischem Griff Nylon weiß	78,90	138	5083S	Winkelgriff 135Gr, D32 220x220mm 2 Bef.Punkte Edst. sat.	90,11	37
4051P	WC-Bürstengarn. W.-Mont. m. Abd. Edst. hgl.pol.	101,79	137	5086P2	Winkelgriff 135Gr. D25 400x400mm,2Bef.P.,Edst. hgl.pol.	75,94	37
4051S	WC-Bürstengarnitur Wandmontage mit Abd. Edelstahl satiniert	101,79	137	5087P	Winkelgriff 135Gr. D25 400x400mm,3Bef.P.,Edst. hgl.pol.	87,16	37
4070N	WC-Reservepapierhalter Nylon weiß	37,88	133	510042N	Doppelhaken Nylon weiß	7,85	145
4070P	WC-Reservepapierhalter Edelstahl hgl.pol.	46,78	133	510043N	Wandhaken Nylon weiß	7,17	145
4070S	WC-Reservepapierhalter Edelstahl Seidenglanz	46,78	133	510047P	Wandhaken Edelstahl hochglanzpoliert	12,63	144
4081EW	WC-Papierhalter U-Form Edst. pulverbesch. weiß	33,69	132	510047S	Wandhaken Edelstahl Seidenglanz	12,63	144
4081N	WC-Papierhalter U-Form Nylon weiß	21,31	132	510047W	Wandhaken Edelstahl pulverbeschichtet weiß	12,63	144
4081P	WC-Papierhalter U-Form Edst. hgl.pol.	35,85	132	510050P	WC-BG Stand-Mont.,Abd.,m. ergonomischem Griff,Edst. hgl.pol.	115,66	138
4081S	WC-Papierhalter U-Form Edst. sat.	35,85	132	510050S	WC-Bürstengarn. Stand-Mont.,Abd.,m.ergonom. Griff,Edst. sat.	115,66	138
4110P	Schieber f. Handbrause Met. verchr. f. Griffe D25 o. 32mm	52,42	51	510050W	WC-BG Stand-Mont.,Abd.,m.ergonom. Gr.,Edst. pulverbesch.weiß	115,66	138
423	*Duschsitz hochklappbar mit Latten (Restpst. dann 510420)	215,70	-	510051C	WC-BG W.-Mont., Abdeckung, ergonom. Griff, Edst. anthrazit	126,16	131
435	WC-Sitzerhöhung mit Deckel Kunststoff weiß	111,49	52/83	510051MW	WC-BG W.-Mont., Abdeckung, ergonom.Griff, Edst. matt weiß	126,16	131
4359	VH-Stange gerade Edst. hgl.pol. D20 - 2000mm zuschneidbar	76,29	151	510051P	WC-BG W.-Mont.,Abd.,m. ergonomischem Griff,Edst. hgl.pol.	126,16	138
437	Ersetzt durch Art. 510420	-	-	510051S	WC-Bürstengarn. W.-Mont.,Abd.,m. ergonom. Griff,Edst. sat.	126,16	138
4373	Deckenhalter L1000mm f. VH-Stg. D20mm Edst. hgl.pol.	65,78	152	510051W	WC-BG W.-Mont., Abd., ergonom. Griff, Edst. pulverbesch.weiß	126,16	138
438	Ersetzt durch Art. 510430	-	-	510081	WC-Papierhalter f. Stützgriff D32-34mm Nylon grau	28,24	52/95
447	Gitterrost rutschhemmend Kunststoff weiß halbstarr	30,99	153	510081N	WC-Papierhalter für Stützgriff D32-34mm Nylon weiß	28,24	81/94
449	Abfallbehälter rund m. Pedalbet. 3l Edst. hgl.pol.	44,18	116	510081P	WC-Papierhalter f. Stützgriff D32-34mm verchromt	33,99	52
450P	Abfallbehälter rund m. Pedalbet. 5l Edst. hgl.pol.	58,32	116	510082P	WC-Papierhalter f. 2 Rollen,Edst. hgl.pol.	36,30	132
460	Abfallbehälter re-eckig W.-Mont. 13l Edst. hgl.pol.	138,61	116	510082S	WC-Papierhalter f. 2 Rollen,Edst. Seidenglanz	36,30	132
462	Abfallbehälter re-eckig W.-Mont. mD 13l Edst. hgl.	180,59	116	510082W	WC-Papierhalter f. 2 Rollen,Edst. pulverbesch. weiß	36,30	132
465	Abfallbehälter re-eckig W.-Mont. Flach 4,5l Edst. hgl.	148,39	116	510083BK	WC-Papierhalter für 1 Rolle, Edelstahl matt schwarz	32,39	132
465S	Abfallbehälter re-eckig W.-Mont. Flach 4,5l Edst. sat.	148,39	116	510083P	WC-Papierhalter f. 1 Rolle, Edelstahl hochglanzpoliert	28,17	132
50504N	Haltegriff D32 L400mm Nylon weiß	72,76	68/79	510083S	WC-Papierhalter f. 1 Rolle, Edelstahl Seidenglanz	28,17	132
50504P2	Haltegriff D32 L400mm Edst. hgl.pol.	70,89	35	510083W	WC-Papierhalter f. 1 Rolle, Edelstahl pulverbeschichtet weiß	28,17	132
50504S	Haltegriff D32 L400mm Edst. sat.	70,89	35	5100DP2	Handlauf für Dusche (rechts) D32mm Edst. hgl. pol.	334,11	44
50505N	Haltegriff D32 L500mm Nylon weiß	80,02	68	5100DS	Handlauf für Dusche (rechts) D32mm Edst. sat.	334,11	44
50505P2	Haltegriff D32 L500mm Edst. hgl.pol.	76,43	35/49	5100GP2	Handlauf für Dusche (links) D32mm Edst. hgl.pol.	334,11	44
50505S	Haltegriff D32 L500mm Edst. sat.	76,43	35/49	5100GS	Handlauf für Dusche (links) D32mm Edst. sat.	334,11	44
50506N	Haltegriff D32 L600mm Nylon weiß	86,50	68	5100N	Handlauf für Dusche D32mm Nylon weiß	309,16	73
50506P2	Haltegriff D32 L600mm Edst. hgl.pol.	81,97	35	510104S	Wandhaken suizidhemmend D90 Edst. 1.4301 sat (ex-0011040000)	129,83	144
50506S	Haltegriff D32 L600mm Edst. sat.	81,97	35	510110	Schieber für Handbrause Nylon weiß für Griff D32mm	32,89	81/93
50509N	Haltegriff D32 L900mm Nylon weiß	109,13	68	510110NG	Schieber für Handbrause Nylon grau für Griff D32mm	17,26	51
50509P2	Haltegriff D32 L900mm Edst. hgl.pol.	98,60	35	510120	Seifenabl. verschiebb.,abnehm.,trans. f. Griff D25 u. 32mm	24,31	51
50509S	Haltegriff D32 L900mm Edst. sat.	98,60	35	510120N	Seifenabl. verschiebb.,abnehm.,Nylon weiß f.Griff D25u.32mm	24,31	81/93
5050N	Haltegriff D32 L300mm Nylon weiß	68,32	68	510140	WC-Spülauslösung f. Stützklappgriff	388,58	23/52
5050P2	Haltegriff D32 L300mm Edst. hgl.pol.	65,37	35	510150	Verchr. Abd.f. Bef.Pl.(f.Griffe 510160-510164-510162-510170)	59,51	41
5050S	Haltegriff D32 L300mm Edst. sat.	65,37	35	510150N	Abd.f. Bef.-Pl. Nylon weiß(f.Griffe 5160N-5164N-5162N-5170N)	41,91	71
50510S	Haltegriff D32 L1050 Edelstahl sat.	139,16	-	510151S	Wand Symbol Damen-WC Edst. 1.4301 satiniert (ex-0011410000)	26,16	146
5055P2	Haltegriff D25 L300mm Edst. hgl.pol.	63,22	35	510152S	Wand Symbol Herren-WC Edst. 1.4301 satiniert (ex-0011400000)	26,16	146
5056P2	Haltegriff D25 L400mm Edst. hgl.pol.	67,27	35	510153S	Wand Symbol Behinderten-WC Edst. 1.4301 sat (ex-0011370000)	26,16	146
5057P2	Haltegriff D25 L500mm Edst. hgl.pol.	72,70	35	510154S	Wand Symbol WC Edst. 1.4301 satiniert (ex-0011420000)	26,16	146
5058P2	Haltegriff D25 L600mm Edst. hgl.pol.	80,70	35	510155S	W-Symbol Barrierefr. Unisex Edst. 1.4301 sat (ex-0011380000)	27,65	146
5059P2	Haltegriff D25 L900mm Edst. hgl.pol.	88,51	35	510156S	Wand Symbol Wickelraum Edelstahl Werkstoff 1.4301 satiniert	26,16	146
5060DP2	Entfällt	-	-	510158	Vorhang Polyester weiß mit Bleiband 790 x 880 mm mit Haken	43,99	153
5070DP2	Handlauf L-Form (rechts) D32 H750mm Edst. hgl.pol.	179,59	43	510159N	Anti-Spritz Vorhangstange klappbar L.900 Nylon weiß	246,38	152
5070DS	Handlauf L-Form (rechts) D32 H750mm Edst. sat.	179,59	43	510159P	Anti-Spritz VH-Stange klappbar L.900 Edst. 1.4301 hgl.pol.	246,38	152
5070GP2	Handlauf L-Form (links) D32 H750mm Edst. hgl.pol.	179,59	43	510159S	Anti-Spritz VH-Stange klappbar L.900 Edst. 1.4301 Seidengl.	246,38	152
5070GS	Handlauf L-Form (links) D32 H750mm Edst. sat.	179,59	43	510160P	SK-Griff D32 L650mm Edst. hgl.pol.	312,21	41
5070N	Handlauf L-Form D32 H750mm Nylon weiß	185,83	75	510160S	SK-Griff D32 L650mm Edst. sat.	312,21	41
5071DP2	Handlauf L-Form (rechts) D32 H1150mm Edst. hgl.pol.	203,00	43	510161P	Stützgriff D32 L650mm Edst. hgl.pol.	305,08	39
5071DS	Handlauf L-Form (rechts) D32 H1150mm Edst. sat.	203,00	43	510161S	Stützgriff D32 L650mm Edst. sat.	305,08	39
5071GP2	Handlauf L-Form (links) D32 H1150mm Edst. hgl.pol.	203,00	43	510162P	SK-Griff m. Fuß D32 L650mm Edst. hgl.pol.	372,79	41
5071GS	Handlauf L-Form (links) D32 H1150mm Edst. sat.	203,00	43	510162S	SK-Griff m. Fuß D32 L650mm Edst. sat.	372,79	41
5071N	Handlauf L-Form D32 H1245mm Nylon weiß	226,72	75	510164P	SK-Griff D32 L850mm Edst. hgl.pol.	343,43	41
5081N	Winkelgriff 135Gr. D32 400x400mm,3Bef.P.,Nylon weiß	130,28	67	510164S	SK-Griff D32 L850mm Edst. sat.	343,43	41
5081P2	Winkelgriff 135Gr. D32 400x400mm,2Bef.P.,Edst. hgl.pol.	94,37	37	510170P	SK-Griff m. Fuß D32 L850mm Edst. hgl.pol.	402,04	41
5081S	Winkelgriff 135Gr. D32 400x400mm 2 Bef.Punkte Edst. sat.	94,37	37	510170S	SK-Griff m. Fuß D32 L850mm Edst. sat.	402,04	41
5082P	Winkelgriff 135Gr. D32 400x400mm,3Bef.P.,Edst. hgl.pol.	108,52	37	510201N	Kippspiegel m. Hebel 600x500 mm Nylon weiß	270,27	141
5082S	Winkelgriff 135Gr. D32 400x400mm 3 Bef.Punkte Edst. sat.	108,52	37	510202C	Kippspiegel 600x500 mm, Griff anthrazit	233,81	141
5082W	Winkelgriff 135Gr. D32 400x400,3Bef.P.,Edst. pulverbesch. we	131,72	37	510202N	Kippspiegel 600x500 mm, Griff weiß	233,81	141
5083N	Winkelgriff 135Gr. D32 220x220mm,3Bef.P.,Nylon weiß	114,72	67	510202P	Kippspiegel 600x500 mm, Griff hochglanzpoliert	233,81	141
5083P	Winkelgriff 135Gr. D32 220x220mm,2Bef.P.,Edst. hgl.pol.	90,11	37	510202S	Kippspiegel 600x500 mm, Griff Seidenglanz	233,81	141

Die Artikelnummern mit * sind verfügbar, solange der Vorrat reicht. Anordnung der Artikel in aufsteigender alphanumerischer Reihenfolge.

DELABIE / Artikelnummern-Index

ART.-NR.	BESCHREIBUNG	€ (o. MwSt.)	S.	ART.-NR.	BESCHREIBUNG	€ (o. MwSt.)	S.
510300D	Dusch-Einhängesitz Komfort Edst. hgl.pol.	586,23	31	510629	Rückenlehne Komfort für WC,Gestell Edst. hgl.pol.	177,25	52
510300DN	Dusch-Einhängesitz Komfort Edst. pulverbesch.weiß	586,23	63	510629N	Rückenlehne Komfort aus Nylon für WC	195,52	83
510300S	Dusch-Einhängesitz Komfort Edst. seidengl.	573,05	-	510629S	Rückenlehne Komfort für WC,Gestell Edst. sat.	177,25	52
510400	Duschsitz Alu hochklappbar mit Fuß	148,43	91	510700	Wickeltisch Wandmontage	403,25	139
510400C	Abdeckung für Gelenkstück zu Duschsitz 510400	19,30	166	510711S	Flüssigseifensp. 1l UP Edst. 1.4301 sat (ex-0013200000)	226,26	118
510400L	Kunststoffplatten für Duschsitz 510400, 3 Stück	113,05	166	510712S	Papierhandtuchsp. Unterputz Edst. 1.4301 sat (ex-0013120000)	274,96	118
510410	Duschsitz Alu hochklappbar mit Fuß,breites Modell	244,68	91	510713S	Abfallbehälter UP PUSH 18l Edst. 1.4301 sat (ex-0013320000)	343,70	118
510410L	Kunststoffplatten f. Duschsitz breites Modell 510410, 4 St.	172,54	166	510714S	Papierhandtuchsp.-Abfallbehält.-Kombi UP 10l (ex-0013680000)	442,99	119
510418	Duschhocker Alu	138,13	91	510715S	Papierhandtuchsp.-Abfallbehält.-Kombi UP 30l (ex-2015101324)	691,40	119
510418L	Kunststoffplatten für Hocker 510418, 3 Stück	114,60	166	510716S	Händetrockner-Spender-Abfallbehälter Kombi UP (ex-0013690000)	1.222,04	119
510420	Duschsitz Komfort hochklappbar Edst. hgl.pol.	383,59	32	510788P	Handtuchhalter 1 Stange D20 L600mm,Edst. hgl.pol.	39,89	147
510420N	Duschsitz Komfort hochklappbar Edst. pulverbesch. weiß	383,59	64	510788S	Handtuchhalter 1 Stange D20 L600mm,Edst. sat.	39,89	147
510420S	Duschsitz Komfort hochklappbar Edelstahl Seidenglanz	383,59	32	510788W	Handtuchhalter 1 Stange D20 L600mm,Edst. pulverbesch. weiß	37,88	147
510429	Rückenlehne Komfort f. Duschsitz Edst. hgl.pol.	213,65	32/33	510790P	Handtuchhalter 2 Stangen D20 L600mm,Edst. hgl.pol.	64,20	147
510429N	Rückenlehne Komfort f. Duschsitz,Edst. pulverbesch. weiß	213,65	64/65	510790S	Handtuchhalter 2 Stangen D20 L600mm,Edst. sat.	64,20	147
510429S	Rückenlehne Komfort für Duschsitz Edelstahl Seidenglanz	213,65	32/33	510790W	Handtuchhalter 2 Stangen D20 L600mm,Edst. pulverbesch. weiß	60,98	147
510430	Duschsitz Komfort hochklappbar m. Fuß Edst. hgl.pol.	515,69	33	510910BK	WC-Papierhalter f. Papierrolle 400m Edst. 1.4301 matt schwarz	145,75	135
510430N	Duschsitz Komfort hochklappbar m.Fuß Edst. pulverbesch. weiß	515,69	65	510910S	WC-Papierhalter f. Papierrolle 400 m Edst. 1.4301 satiniert	126,73	135
510430S	Duschsitz Komfort hochklappbar mit Fuß Edelstahl Seidenglanz	515,69	33	510911BK	WC-Papierhalter f. Papierrolle 200m Edst. 1.4301 matt schwarz	116,59	135
510434	Duschsitz Komfort hochklappbar m. R-Lehne Edst. hgl.pol.	595,82	32	510911S	WC-Papierhalter f. Papierrolle 200 m Edst. 1.4301 satiniert	101,37	135
510434N	Duschsitz Komfort klappbar m.R-Lehne Edst. pulverbesch. weiß	595,82	64	511516W	SK-Griff Basic D32 L760mm pulverbesch. weiß	153,86	94
510434S	Duschsitz Komfort hochklappbar m. R-Lehne Edst. Seidenglanz	595,82	32	511517W	Stützklappgriff m. Fuß Basic D32 L760 pulverbeschichtet weiß	251,73	94
510436	Duschsitz Komfort hochklappbar m. Rückenlehne u.Fuß Edst.	727,93	33	511903C	Haltegriff Be-Line D35 L.300 Aluminium anthrazit	73,57	13
510436N	DU-Sitz Komfort klappbar,R-Lehne,Fuß,Edst. pulverbesch. weiß	727,93	65	511903W	Haltegriff Be-Line D35 L.300 Aluminium weiß	73,57	13
510436S	DU-Sitz Komfort hochklappbar m.R-Lehne u.Fuß Edst. Seidengl.	727,93	33	511904C	Haltegriff Be-Line D35 L.400 Aluminium anthrazit	80,94	13
510461P	Abfallbeh. W-Mont. 25l Edst. 1.4301 hgl.pol. (ex-0010350100)	137,49	115	511904W	Haltegriff Be-Line D35 L.400 Aluminium weiß	80,94	13
510461S	Abfallbehälter W-Mont. 25l Edst. 1.4301 sat (ex-0010350000)	137,49	115	511905C	Haltegriff Be-Line D35 L.500 Aluminium anthrazit	88,31	13
510463P	Abfallbeh. W-Mont. 38l Edst. 1.4301 hgl.pol. (ex-0010890100)	196,94	115	511905W	Haltegriff Be-Line D35 L.500 Aluminium weiß	88,31	13
510463S	Abfallbehälter W-Mont. 38l Edst. 1.4301 sat (ex-0010890000)	196,94	115	511906C	Haltegriff Be-Line D35 L.600 Aluminium anthrazit	95,65	13
510567	WC-Papierhalter Edst. 1.4301 sat.	32,32	133	511906W	Haltegriff Be-Line D35 L.600 Aluminium weiß	95,65	13
510580	Flüssigseifenspender 1l Edst. 1.4301 hgl.pol.	114,63	127	511909C	Haltegriff Be-Line D35 L.900 Aluminium anthrazit	117,74	13
510581	Flüssigseifenspender 1l Edelstahl 1.4301 pulverbesch. weiß	101,40	127	511909W	Haltegriff Be-Line D35 L.900 Aluminium weiß	117,74	13
510582	Flüssigseifenspender 1l Edst. 1.4301 sat.	107,35	127	511911C	Schieber für Handbrause Be-Line anthrazit	37,26	22
510583	Flüssigseifenspender 0,5l Edst. 1.4301 hgl.pol.	107,78	127	511911W	Schieber für Handbrause Be-Line weiß	37,26	22
510584	Flüssigseifenspender 0,5l Edelstahl 1.4301 pulverbesch. weiß	95,31	127	511912C	Seifenablage verschiebbar Be-Line anthrazit f. Stange Be-Line	21,70	22
510585	Service-Kit Dichtungen für Seifenspender 51058x	8,06	-	511912W	Seifenablage verschiebbar Be-Line weiß f. Stange D35	21,70	22
510586	Flüssigseifenspender 0,5l Edst. 1.4301 sat.	100,92	127	511920C	Duschklappsitz abnehmbar Be-Line ohne Fuß Alu anthrazit	335,25	7
51058CO	Abdeckung für Seifenspender Typ 51058x	9,11	166	511920W	Duschklappsitz abnehmbar Be-Line ohne Fuß Alu weiß	335,25	7
51058M	Ersatzpumpe für Flüssigseifenspender 510580	46,83	166	511921FW	Abd.für Bef.-Pl. mit Wandabl. Be-Line für Art. 511920/511930	37,95	7/9
510601BK	Papierhandtuchsp. f.Zickzackfaltung Edst. 1.4301 matt schwarz	155,53	105	511921W	Abd.f. Bef.-Pl. ohne Wandabl. Be-Line für Art. 511920/511930	26,51	7/9
510601P	Papierhandtuchsp. f. Zickzackfaltung Edst. hgl.pol.	135,21	113	511922C	Ablage für Griff anthrazit-metallic	26,09	22
510601S	Papierhandtuchsp. f. Zickzackfaltung Edst. sat.	135,21	113	511922P	Ablage für Griff verchromt	37,42	51
510601W	Papierhandtuchsp. f. Zickzackfaltung pulverbesch. weiß	121,65	113	511922W	Ablage für Griff matt weiß	26,09	22/81
510603S	Ersetzt durch Art. 510601S	-	-	511928C	Rückenlehne für WC Be-Line Aluminium anthrazit	193,55	23
510621	Händetrockner SPEEDJET auto. Luftgebläse metallgrau	1.410,50	108	511928W	Rückenlehne für WC Be-Line Aluminium weiß	193,55	23
510621F	Luftfilter für 510621 geliefert nach 2013	27,88	167	511929	Rückenlehne Be-Line® für Duschsitz	160,20	7/9
510621FA	Luftfilter für 510621 geliefert vor 2013	29,21	167	511930C	Duschklappsitz abnehmbar Be-Line m. Fuß anthrazit-met.	281,67	9
510621R	Wasserauffangbehältnis für 510621	37,33	167	511930W	Duschklappsitz abnehmbar Be-Line mit Fuß weiß	281,67	9
510622	Händetrockner HIGHFLOW auto. Luftgebläse Edst. pol.	447,39	111	511941C	Handlauf 2-Wände Be-Line D35 695x695 Aluminium anthrazit	210,64	20
510622BK	Händetrockner HIGHFLOW auto. Luftgebläse matt schwarz	514,52	111	511941W	Handlauf 2-Wände Be-Line D35 695x695 Aluminium weiß	210,64	20
510622S	Händetrockner HIGHFLOW auto. Luftgebläse Edst. sat.	447,39	111	511943C	Haken Be-Line Aluminium anthrazit-metallic	19,89	131
510622W	Händetrockner HIGHFLOW auto. Luftgebläse Edst. weiß	447,39	111	511943W	Haken Be-Line Aluminium matt weiß	19,89	131
510623C	Ersetzt durch 510624C	-	-	511944C	Handlauf T-Form Be-Line D35 H.1130x500 Aluminium anthrazit	225,93	19
510623F	HEPA-Filter für SPEEDJET 2 ohne Wasserauffangbehälter	106,68	167	511944W	Handlauf T-Form Be-Line D35 H.1130x500 Aluminium weiß	225,93	19
510623W	Ersetzt durch 510624W	-	-	511946C	Brausestange + Schieber Be-Line D35 H.1050 Alu anthrazit	190,53	16
510624B	Luftstrom-Händetrockner SPEEDJET2 matt schw m.Auffangbehälter	1.267,33	109	511946W	Brausestange + Schieber Be-Line D35 H.1050 Aluminium weiß	190,53	16
510624C	Luftstrom-Händetrockner SPEEDJET2 anthrazit m.Auffangbehälter	1.163,63	109	511949C	Handlauf 2-Wände + Br.H.Stg. verti. Be-Line D35 Alu anthrazit	322,80	21
510624F	HEPA-Filter für SPEEDJET 2 mit Wasserauffangbehälter	57,61	109	511949W	Handlauf 2-Wände + Br.H.Stg. verti. Be-Line D35 Alu weiß	322,80	21
510624RB	Wasserauffangbehältnis für SPEEDJET 2 schwarz	80,64	167	511950C	Abd.f. Bef.-Pl. Be-Line anthrazit (f. Griffe 511960-511964)	48,77	15
510624RC	Wasserauffangbehältnis für SPEEDJET 2 anthrazit	80,64	167	511950FC	Abd.f.Bef.-Pl. Be-Line anthr.m.Wandabl. (f.Gr. 511960-511964)	90,62	15
510624RW	Wasserauffangbehältnis für SPEEDJET 2 weiß	80,64	167	511950FW	Abd.f.Bef.-Pl. Be-Line we m.Wandabl. (f.Griffe 511960-511964)	90,62	15
510624W	Luftstrom-Händetrockner SPEEDJET2 auto. we m.Auffangbehälter	1.129,06	109	511950W	Abdeckung f. Bef.-Pl. Be-Line weiß (f. Griffe 511960-511964)	48,77	15
510627P	Seifenablage Wandmontage Edelstahl 1.4301 hochglanzpoliert	40,54	129	511960C	Stützklappgriff Be-Line D42 L.650 Aluminium anthrazit	318,86	15
510627S	Seifenablage Wandmontage Edelstahl 1.4301 satiniert	40,54	129	511960W	Stützklappgriff Be-Line D42 L.650 Aluminium weiß	318,86	15

Die Artikelnummern mit * sind verfügbar, solange der Vorrat reicht. Anordnung der Artikel in aufsteigender alphanumerischer Reihenfolge.

ART.-NR.	BESCHREIBUNG	€ (o. MwSt.)	S.	ART.-NR.	BESCHREIBUNG	€ (o. MwSt.)	S.
511962C	Stützklappgriff Be-Line mit Fuß D42 L.650 Alu anthrazit	380,19	15	5440N	Handlauf T-Form D32 1150x500mm Nylon weiß	248,75	76
511962W	Stützklappgriff Be-Line mit Fuß D42 L.650 Alu weiß	380,19	15	5440P2	Handlauf T-Form D32 1150x500mm Edst. hgl.pol.	220,01	45
511963C	Stützklappgriff Be-Line mit Fuß D42 L.850 Alu anthrazit	402,09	15	5440S	Handlauf T-Form D32 1150x500mm Edst. sat.	220,01	45
511963W	Stützklappgriff Be-Line mit Fuß D42 L.850 Alu weiß	402,09	15	5441N	Handlauf T-Form verschiebbar D32 1150x500mm Nylon weiß	269,70	76
511964C	Stützklappgriff Be-Line D42 L.850 Aluminium anthrazit	342,48	15	5441P	Handlauf T-Form verschiebbar D32 1160x500mm Edst. hgl. pol.	286,64	45
511964W	Stützklappgriff Be-Line D42 L.850 Aluminium weiß	342,48	15	5441S	Handlauf T-Form verschiebbar D32 1160x500mm Edst. satiniert	286,64	45
511965C	WC-Papierhalter für Griff Be-Line anthrazit	34,56	23	5460N	Brausestange mit Schieber D32 H1150mm Nylon weiß	171,55	72
511965W	WC-Papierhalter für Griff Be-Line weiß	34,56	23	5460P2	Brausestange mit Schieber D32 H1150mm Edst. hgl.pol.	175,19	42
511966C	WC-Papierhalter Wandmontage Be-Line anthrazit-metallic	38,59	131	5460S	Brausestange mit Schieber D32 H1150mm Edst. sat.	175,19	42
511966W	WC-Papierhalter Wandmontage Be-Line matt weiß	38,59	131	5481DP2	DUHA m. Br.H.Stg. vertikal (rechts) D32mm Edst. hgl.pol.	328,23	47
511970C	Handlauf L-Form Be-Line D35 H.750 Aluminium anthrazit	200,65	17	5481DS	DUHA m. Br.H.Stg. vertikal (rechts) D32mm Edst. sat.	328,23	47
511970W	Handlauf L-Form Be-Line D35 H.750 Aluminium weiß	200,65	17	5481GP2	DUHA m. Br.H.Stg. vertikal (links) D32mm Edst. hgl.pol.	328,23	47
511971C	Handlauf L-Form Be-Line D35 H.1130 Aluminium anthrazit	230,56	17	5481GS	DUHA m. Br.H.Stg. vertikal (links) D32mm Edst. sat.	328,23	47
511971W	Handlauf L-Form Be-Line D35 H.1130 Aluminium weiß	230,56	17	5481N	DUHA + Br.H.Stg. vertikal verschiebbar D32 mm Nylon weiß	401,54	77
511982C	Winkelgriff 135Gr Be-Line D35 400x400 3 Bef.Pkt. Alu anthrazit	137,36	11	5481P	DUHA m. Br.H.Stg. vertikal verschiebbar D32mm Edst. hgl.	371,87	47
511982W	Winkelgriff 135Gr Be-Line D35 400x400 3 Bef.Pkt. Alu weiß	137,36	11	5481S	DUHA m. Br.H.Stg. vertikal verschiebbar D32mm Edst. sat.	371,87	47
511983C	Winkelgriff 135Gr Be-Line D35 220x220 3 Bef.Pkt. Alu anthrazit	124,08	11	5490N	DUHA m. Br.H.Stg. verti. f. DU-Sitz D32mm Nylon weiß	362,31	77
511983W	Winkelgriff 135Gr Be-Line D35 220x220 3 Bef.Pkt. Alu weiß	124,08	11	5500	Winkelgriff 135Gr. ECO D25 220x220 mm,Edst. hgl.pol.	40,77	96
5119FIX	Befestigungsset für Be-Line Griffe	14,60	166	551	Ablage W.-Mont. 120x450mm Edelstahl hgl.pol.	48,66	147
512021BK	Flüssigseifensp./Schaum BINO schw. Standm.1l, Steckernetz.	377,60	123	552	Ablage Wandmontage 120x450mm Stahl weiß	40,74	147
512021P	Flüssigseifensp./Schaum BINO verchr. Standm. 1l,Steckernetz.	328,36	123	553	Ablage Wandmontage 120x600mm Edst. Hochglanzpoliert	53,90	147
512031P	Elek. Spender Standmont. T4 f.Flüssigseife/Schaum 1l verchr.	328,36	123	554	Ablage W.-Mont. 120x600mm Stahl weiß	43,88	147
512051BK	Flüssigseifensp./Schaum BINO schw. W.-Mont. 1l Steckernetz.	328,32	121	566	WC-Papierhalter Edst. 1.4301 hgl.pol.	32,32	133
512051P	Flüssigseifensp./Schaum BINO verchr.W.-Mont. 1l Steckernetz.	289,77	121	566TER	WC-Papierhalter HYPERECO Edst. hgl. pol.	21,75	154
512066BK	Elektron. Flüssigseifenspender 1l Edst. 1.4301 matt schwarz	241,09	125	569	Seifenablage W.-Mont. re-eckig Edst. hgl.pol.	36,12	129
512066P	Elektron. Flüssigseifenspender 1l Edst. 1.4301 hgl.pol.	209,64	125	577	Spiegelhalter, davon 2 mit Feder,Edst. hgl.pol., 4 Stück	5,42	142
512066S	Elektron. Flüssigseifenspender 1l Edst. 1.4301 Seidenglanz	209,64	125	578	Spiegelhalter rund D20mm Messing verchromt	6,71	142
512066W	Elektron. Flüssigseifenspender 1l Edelstahl 1.4301 weiß	209,64	125	600	Stützen verchromt für Ablage L120mm, 2 Stück	16,16	147
512067BK	Auffangschale matt schwarz für Spender 51058x und 512066x	42,62	125	610	Haken HYPERECO 1 Knopf Edst. 1.4301 hgl.pol.	10,28	154
512067P	Auffangschale hgl. für Spender 51058x und 512066x	36,87	125	612	Haken HYPERECO 2 Knöpfe Edst. 1.4301 hgl.pol.	16,84	154
512067S	Auffangschale Seidenglanz für Spender 51058x und 512066x	36,87	125	613	Haken HYPERECO 3 Knöpfe Edst. 1.4301 hgl.pol.	22,94	154
512067W	Auffangschale weiß für Spender 51058x und 512066x	36,87	125	6555	Glasablage W.-Mont. 120x600mm Kanten geschliffen	23,03	147
51206BC	Elektronik-Box für Art. 512066 und O-Ring	112,84	166	6566	Flüssigseifenspender HYPERECO 1,2l Edst. 1.4301 sat.	69,29	155
51206CR	Abdeckung für Flüssigseifenspender-Reservoir 512066	6,96	166	6567	Flüssigseifenspender HYPERECO 1,2l Edst. 1.4301 hgl.pol.	69,29	155
5120P2	Handlauf 2-Wände D32 750x750mm Edst. hgl.pol.	212,18	48	6568	Ersatz-Spenderventil (f. Seifensp. 6566 u. 6567)	26,58	155
5120S	Handlauf 2-Wände D32 750x750mm Edst. sat.	212,18	48	6569	Ersatz-Kontrollfenster (f. Seifensp. 6566 u. 6567)	6,68	155
512111BK	Seifensp. BINOPTIC schw. Hw.-Mont. Schl. L.1,2 Steckernetz.	357,53	121	6580	Flüssigseifenspender 1l Edst. hgl.pol.	169,10	129
512111P	Seifensp. BINOPTIC verchr. Hw.-Mont. Schl.L.1,2 Steckernetz.	315,55	121	6580SRV	Pumpe für Seifenspender 685x	53,31	166
512121BK	Seifensp. BINOPTIC schw.Standm. Schl. L.1,2 Steckernetz.	377,60	123	6581	Ersetzt durch Art. 510581	-	-
512121P	Seifensp. BINOPTIC verchr. Standm. Schl. L.1,2 Steckernetz.	328,36	123	6583	Flüssigseifenspender 0,5l Edst. hgl.pol.	159,61	129
512131P	Flüssigseifensp./Schaum T4 verchr. Standm. 0,5l Steckernet.	328,36	123	6601	Papierhandtuchsp. f. Zickzackfaltung Edst. hgl.pol.	206,89	114
512151BK	Seifensp. BINOPTIC schw. W.-mont. Schl. L.1,2 Steckernetz.	328,32	121	6602	Papierhandtuchsp. f. Zickzackfaltung pulverbesch. weiß	188,08	114
512151P	Seifensp. BINOPTIC verchr. W.-mont. Schl. L.1,2 Steckernetz.	289,77	121	6603D	Papierhandtuchsp. f. Zickzackfaltung HYPERECO ABS weiß	65,00	155
5121N	Handlauf für Duschsitz D32mm Nylon weiß	229,21	78	6606	Papierhandtücher Zickzack-Faltung, 180 Stück	8,83	113
512521BK	Flüssigseifensp./Schaum BINO schw. Standm. 0,5l Steckernetz.	377,60	123	6607D	Papierhandtuchsp. f. Zickzackfaltung Edst. sat.	252,36	114
512521P	Flüssigseifensp./Schaum BINO verchr.Standm. 0,5l Steckernet.	328,36	123	6611	Abfallbehälter W.-Mont. f. Papier,Edst. hgl.pol.	255,62	114
512531P	Seifensp. T4 verchr. Standm. Schlauch L.1,2 Steckernetzteil	328,36	123	6612	Abfallbehälter W.-Mont. f. Papier,pulverbesch. weiß	247,86	114
512551BK	Flüssigseifensp./Schaum BINO schw. W.-Mont. 0,5l Steckernetz.	328,32	121	6613D	Händetrockner m. Düse drehb. 360Gr.,Edst. 1.4301 hgl.pol.	796,35	112
512551P	Flüssigseifensp./Schaum BINO verchr.W.-Mont. 0,5l Steckernet.	289,77	121	6614	Händetrockner m. Düse verstellbar 360Gr.,Edst. 1.4301 sat.	796,35	112
5160N	SK-Griff D32 L650mm Nylon weiß	314,01	71	6615	Händetrockner auto.,Düse verstellbar 360Gr.,Stahl weiß	723,97	112
5160P1	Ersetzt durch Art. 510160P	-	-	6617	Abfallbehälter W.-Mont. f. Papier,Edst.sat.	343,88	114
5161N	Stützgriff D32 L650mm Nylon weiß	262,88	69	6621	Händetrockner automatisch,ABS weiß	304,37	112
5162N	SK-Griff mit Fuß, D32 L650mm Nylon weiß	427,25	71	6624	Haartrockner W.-Mont. mit Anschl. f. Rasierapparat,ABS weiß	125,55	112
5163P1	Ersetzt durch Art. 510160P	-	-	6631	Händetrockner automatisch,Edst. 1.4301 hgl.pol.	579,16	112
5164N	SK-Griff D32 L850mm Nylon weiß	334,59	71	6712	Flüssigseifensp. HYPERECO Ellbogenbet. 0,9l ABS weiß	73,56	155
5164P1	Ersetzt durch Art. 510164P	-	-	6784	Ersetzt durch Art. 510788P	-	-
5169P1	Entfällt	-	-	6786D	Ersetzt durch Art. 510790P	-	-
5170N	SK-Griff mit Fuß, D32 L850mm Nylon weiß	448,57	71	710500	Seifenablage Wand-Montage Bayblend® matt verchromt	41,36	129
5180P2	Winkelgriff 90Gr. D32 300x300mm Edst. hgl.pol.	118,73	38	710501	Seifenablage Wand-Montage Bayblend® hochglanz verchromt	41,36	129
5180S	Winkelgriff 90Gr. D32 300x300mm Edst. sat.	118,73	38	729008	Tischeinbau-Seifensp. Ausl.gerade,m.Seifentank 1l,MS verchr.	96,32	128
530	Haltegriff ECO D25 L300mm Edst. hgl.pol.	26,55	96	729012	Tischeinbau-Seifensp.Ausl.geb.,Seifentank 1l,Messing verchr.	101,06	128
531	Haltegriff ECO D25 L400mm Edst. hgl.pol.	30,42	96	729108	Tischeinbau-Seifensp. Ausl.gerade,m.Schl. L1200mm,MS verchr.	96,32	128
532	Haltegriff ECO D25 L500mm Edst. hgl.pol.	32,39	96	729112	Tischeinbau-Seifensp.Ausl.geb.,Schl. L1200mm,Messing verchr.	101,06	128
536	Haltegriff ECO D25 L600mm Edst. hgl.pol.	37,20	96	729150	Seifenspender f. Hinterwand-Mont. 180mm, verchr.	108,93	128

Die Artikelnummern mit * sind verfügbar, solange der Vorrat reicht. Anordnung der Artikel in aufsteigender alphanumerischer Reihenfolge.

DELABIE / Artikelnummern-Index

ART.-NR.	BESCHREIBUNG	€ (o. MwSt.)	S.	ART.-NR.	BESCHREIBUNG	€ (o. MwSt.)	S.
729302	Service-Kit f. Seifenspender Typ 729150/729012	18,42	166	729TUB	PVC-Rohr + Aufnahme für RV und Rückflussverhinderer	10,94	166
729303	Oberteil f. Tischeinbau-Seifensp. Typ 729150/729200	66,45	166	815	Handbrause G1/2B Monostrahl D100mm, Anti-Kalk	26,73	50/80
729305	Service-Kit Dichtungen für Seifenspender 729	8,06	-	830	Fallsicherung f. Handbrause passend f. Stangen D25 bis 35 mm	7,19	22/50
729308	Oberteil f. Tischeinbau-Seifensp. Typ 729008	66,45	166	CPP32P	Rückwand-Schutzk. geschl. Form D72 Edst.hgl.pol. UltraPolish	14,72	52
729312	Oberteil f. Tischeinbau-Seifensp. Typ 729012	71,53	166	CPP32S	Rückwand-Schutzk. geschl. Form D72 Edst. Seidengl.UltraSatin	14,72	52
729500	Ersatz-Seifentank 0,5l f. Tischeinbau-Seifensp., Anschl. G1/2	17,35	166	SER1660V	Ersatzschloss für WC-Papierhalter 2 Rollen	7,19	167
729501	Ersatz-Seifentank 1l f. Tischeinbau-Seifensp., Anschl. G1/2	20,00	166	SER2559V	Ersatzschlüssel f. Hygieneacc. außer JUMBO + Seifensp. 51058	18,42	167
729508	Tischeinbau-Seifensp. Ausl.gerade, Seifentank 0,5l, MS verchr.	96,32	128	SER2911V	Ersatzschloss für Hygiene-Accessoires	18,42	166
729512	Tischeinbau-Seifensp. Ausl. geb., Seifentank 0,5l, MS verchr.	101,06	128	SER5102V	Schloss für Spiegelschrank	18,42	-

Die Artikelnummern mit * sind verfügbar, solange der Vorrat reicht. Anordnung der Artikel in aufsteigender alphanumerischer Reihenfolge.

Unser Unternehmen verkauft nicht direkt an Endkunden:

- Die Preisliste dient lediglich zur Information und stellt noch keinen Vertrag dar. Die Großhändler und Installationsbetriebe können ihre Preise entsprechend den derzeit gültigen Vorschriften unter Berücksichtigung ihrer Kosten sowie der von ihnen zu tragenden Kundendienst- und Garantiekosten frei bestimmen.
- Die Allgemeinen Geschäftsbedingungen gelten für alle Großhandelskunden.
Für alle übrigen gewerblichen Kunden (Hersteller, Export usw.) oder Sonderanfertigungen sprechen Sie uns bitte an.

AUFTRÄGE UND ANGEBOTE:

Aufträge und Angebote werden in der Reihenfolge ihres Eingangs bearbeitet. Teilabrufe aus Angeboten sind nur mit genauer terminlicher Festlegung möglich.
Für alle übermittelten Aufträge wird vorausgesetzt, dass die Kunden unsere Allgemeinen Geschäftsbedingungen anerkennen. Sofern nicht ausdrücklich schriftlich vereinbart, finden abweichende Geschäftsbedingungen keine Anwendung. Bestellungen und Angebote werden dem Kunden nur schriftlich bestätigt. Der Kunde stimmt unseren Bedingungen zu dem Zeitpunkt zu, in dem wir den Auftrag erhalten und dieser nicht mehr storniert werden kann. Mit der Annahme eines Auftrags ist für uns keine Verpflichtung verbunden, den gesamten Auftrag in einer einzigen Lieferung auszuführen. Bei verspäteter oder nicht erfolgter Zahlung bleibt es unserem Unternehmen vorbehalten, die Lieferungen auszusetzen oder bestehende Aufträge zu stornieren, ohne dass der Kunde hierfür Schadensersatzansprüche geltend machen kann. Bei einer Änderung in den Verhältnissen des Käufers behalten wir uns das Recht vor, bestehende Aufträge zu streichen oder Zahlungsgarantien zu verlangen. Unsere Angebote stellen keine Spezifikationen dar. Die Planer und professionellen Installateure sind allein verantwortlich für die Auswahl der Produkte entsprechend ihrem vorgesehenen Einsatz, den derzeit gültigen Vorschriften und den empfohlenen Richtlinien.

PREIS:

Die Lieferungen werden entsprechend den zum Zeitpunkt des Versands geltenden Bedingungen berechnet. Preise werden ohne Garantie angegeben und können ohne vorherige Ankündigung auf der Grundlage von Schwankungen bei Kosten, MwSt. oder anderen Steuern in Übereinstimmung mit der wirtschaftlichen Lage geändert werden. Preiserhöhungen werden einen Monat vor ihrer Einführung angekündigt und gelten für vorliegende Angebote und Aufträge. Der Versand sämtlicher Lieferungen innerhalb der Bundesrepublik Deutschland erfolgt, soweit es sich nicht um Expresslieferungen handelt, kostenlos.

ZAHLUNGEN:

Soweit nicht anders angegeben, verstehen sich die angebotenen Preise ab Werk zzgl. Mehrwertsteuer in jeweils gültiger Höhe.

Unter dem Vorbehalt einer Kreditversicherung gilt ein festes Zahlungsziel von 30 Tagen ab dem Rechnungsdatum. Wir gewähren keinen Skonto auf vor Fälligkeit geleistete Zahlungen. Das Unternehmen kennt seine gesetzlichen Rechte zur Einforderung von Verzugszinsen und Schadensersatz und nimmt diese bei Nichtbegleichung der Rechnungen innerhalb des vereinbarten Zahlungsziels auch wahr. Der Käufer ist zur Auffreicherung nur berechtigt, wenn die Forderung gegen den Verkäufer unbestritten ist, das Bestehen dieser Forderung in einem Rechtsstreit festgestellt wurde oder ein solcher Rechtsstreit entscheidungsreif ist.

LIEFERZEITEN:

Liefertermine dienen nur zur Information. Wir haften nicht für Verzögerungen oder Ausfälle bei der Ausführung unserer Verpflichtungen, soweit die Verzögerung oder der Lieferausfall Produktionsrisiken geschuldet oder nicht von uns zu vertreten ist. Ein Lieferverzug begründet keinen Anspruch auf Schadensersatz und berechtigt nicht zur Annahmeverweigerung.

VERSAND:

Die bestellte Ware wird an unsere Großhandelspartner versendet. Wir liefern nicht auf Baustellen. Für eine Lieferung außerhalb von Deutschland oder Österreich gehen die Kosten für Verpackung und Transport der Ware zu Lasten des Käufers. Der Spediteur ist allein für die Lieferung verantwortlich. Die Kunden müssen die Waren überprüfen und im Fall von Verspätungen, Transportschäden oder Verlusten auf dem Transportweg sowie jeglicher Beanstandung den Spediteur unverzüglich schriftlich in Kenntnis setzen: Genaue Vorbehalte gegenüber der Lieferung müssen auf dem Lieferschein (Papier oder elektronisch) vermerkt UND per Einschreiben mit Rückschein innerhalb von 72 Stunden an den Spediteur gesendet werden. Eine Kopie des entsprechenden Schreibens ist an uns zu senden.

REKLAMATIONEN:

Zur Wahrung von Gewährleistungsansprüchen hat der Käufer die Lieferung unverzüglich nach Eintreffen auf Menge, vertragsgemäße Beschaffenheit und zugesicherte Eigenschaften zu untersuchen.
Eine Lieferung kann wegen teilweiser Beschädigung oder Fehlmengen nicht als Ganzes zurückgewiesen werden.

EIGENTUMSVORBEHALT:

Ungeachtet etwaiger vereinbarter Verkaufsbedingungen bleiben die Waren bis zur vollständigen Bezahlung des Kaufpreises das Eigentum des Verkäufers. Falls die Zahlungsfristen nicht eingehalten werden, ist der Verkäufer berechtigt, diese Waren zurückzufordern. Der Käufer trägt das Risiko von Verlust oder Beschädigung, unabhängig vom Transportweg, wie vorstehend unter LIEFERZEITEN und VERSAND beschrieben, sowie die Haftung für in diesem Zusammenhang verursachte Schäden.

GARANTIE UND HAFTUNG:

Für unsere Endprodukte, einschließlich elektronischer Steuerungen, jedoch ausschließlich elektrischer Zubehörs (wie z. B. Händetrockner usw., für welche eine Garantiezeit von 3 Jahren gilt), wird eine Garantie auf Herstellungsmängel für einen Zeitraum von 10 Jahren ab dem Kaufdatum, bezogen durch Stempel des Händlers oder Rechnung, gewährt. Dies gilt nicht für Produkte, die mit einem Verfallsdatum versehen sind. Auf Ersatzteile wird eine Garantie von einem Jahr gewährt.
Diese Garantie beschränkt sich auf den Austausch oder die Bereitstellung von Ersatzteilen, um dem Kunden die Instandstellung zu ermöglichen. Nach vorhergehender Prüfung in unseren Werkstätten in Frankreich und bei dortiger Feststellung eines werkseitigen Fehlers, können wir, nach Freigabe eines vorhergehenden Kostenvoranschlags durch uns, lediglich die Kosten für den Ausbau/Wiedereinbau erstatten. Unfälle oder erhebliche Wasserschäden als Ergebnis von Herstellungsmängeln sind durch unsere „Versicherung zur Produkthaftung“ abgedeckt.

Unsere Garantie und unsere unbeschränkte Haftung sind in folgenden Fällen ausgeschlossen:

- Installationen, die nicht dem technischen Standard oder geltenden empfohlenen Richtlinien entsprechen;
 - Verschleißteile;
 - Nichteinhaltung der Installations-, Gebrauchs- oder Wartungsanleitungen;
 - andere Faktoren, die von der Qualität unserer Produkte unabhängig sind, z. B. Reinigungsmittel oder scheuernde Reinigungsprodukte, die Wirkung harten Wassers, Fremdkörper (z. B. Kies, Sand, Feilspäne, Kalkpartikel usw.), chemische und elektrolytische Phänomene;
 - mangelnde Aufsicht, ungeeignete Lagerung oder unzureichende Wartung;
 - Änderungen am Produkt oder Maßnahmen des Kunden bzw. eines Dritten ohne unsere Genehmigung und unter Verwendung von Komponenten bzw. Verbrauchsmaterialien, die nicht von DELABIE stammen.
- Produkte, die ihr Ablaufdatum überschritten haben.
Für die Wasserdichtigkeit der Anschlüsse, Verbindungen und Montagesysteme ist der Fachmann verantwortlich, der die Installation vornimmt. Eine solche muss von diesem garantiert werden. Die Garantie schließt Dichtungen, Ventile und Gummikomponenten aus. Solche werden jedoch geliefert, wenn sie laut Garantieantrag erforderlich sind. Alle Oberflächenbeschichtungen außer Chrom und Nickel sind ebenfalls von der Garantie ausgenommen. Falls das Produkt nicht mehr hergestellt wird oder sich die Herstellungsverfahren geändert haben und kein Ersatz mehr verfügbar ist, werden ähnliche Alternativprodukte angeboten. Ein Austausch im Rahmen der Garantie bewirkt keine Verlängerung der ursprünglichen Garantie. In jedem Fall gilt die gesetzliche Garantie bei verborgenen Mängeln.

ERSATZTEILE:

Ersatzteile und wichtige Bestandteile zur problemlosen Funktionsweise unserer Produkte sind während der gesamten Garantiezeit lagermäßig verfügbar. Die Liste der betroffenen Artikel finden Sie auf den letzten Seiten unserer Kataloge.

RÜCKSENDUNGEN:

Eine Verpflichtung des Unternehmens zum Umtausch mangelhafter Ware besteht nicht. Von uns gelieferte Waren werden nur in gutem Zustand (nach Prüfung unserer Warenannahme) und nach unserer schriftlichen Zustimmung gegen Gutschrift zurückgenommen.

Alle Transportkosten für Rücksendungen trägt der Käufer. Die Waren müssen in einer guten, schützenden Verpackung an unseren Hauptsitz* zurückgesandt werden. Lieferungen, die vor weniger als einem Monat erfolgt sind, werden zum Rechnungspreis gutgeschrieben. Bei Lieferungen, die älter als ein Monat sind, erfolgt ein Abzug für Überprüfungs-, Bearbeitungs- und Verwaltungskosten. Es gilt ggf. eine Reparatur- und Wiedereinlagerungsgebühr.

Unter den folgenden Umständen sind Rücksendungen von Produkten nicht zulässig: Produkte, die nicht mehr in unserem Lieferprogramm enthalten sind, Sonderanfertigungen, technische oder ästhetische Weiterentwicklungen des Produkts seit dem Kaufdatum, verkratzte oder beschädigte Produkte, vor mehr als einem Jahr gekaufte Produkte, Produkte mit einem Ablaufdatum.

Soweit Produkte, für die eine Rücksendung nicht zulässig ist, an DELABIE zurückgesandt werden, werden sie unverzüglich vernichtet oder dem Recycling zugeführt und nicht an den Kunden zurückgesandt.

Es kommen die folgenden Standardabzüge zur Anwendung:
- Rücksendung < 1 Monat: Erstattung zum Rechnungspreis
- Rücksendung zwischen 1 und 3 Monaten: 15 % Abzug
- Rücksendung zwischen 3 Monaten und 1 Jahr: 30 % Abzug
- Rücksendung > 1 Jahr: keine Erstattung möglich
- Rücksendung ohne vorherige schriftliche Zustimmung: zusätzlicher Abzug von 5 % des Warenwertes mit einem Minimum von 50 € ohne Steuern

* DELABIE S.A.S.

18, rue du Maréchal Foch
80130 Friville Escarbotin – FRANCE

REINIGUNG - WARTUNG:

Nur mit Wasser und etwas Seife sowie einem weichen Tuch oder Schwamm reinigen, gründlich abspülen und trocknen. Keine scheuernden oder Reinigungsmittel auf Chlorbasis (Salzsäurebasis) oder Farbstoffe verwenden.

FOTOGRAFIEEN UND ZEICHNUNGEN:

Alle Fotografien, Zeichnungen oder Illustrationen dienen nur zur Veranschaulichung, stellen keine Garantiezusage dar und können ohne Vorankündigung geändert werden. Wir behalten uns das Recht vor, Konstruktion und Abmessungen ohne vorherige Ankündigung und ohne das Recht auf Schadensersatz zu ändern. Dies gilt für alle Referenzen, Abmessungen, Informationen in verschiedenen Dokumenten, Katalogen, Installationsanleitungen, Preislisten und Websites, die jederzeit ohne vorherige Ankündigung geändert oder eingestellt werden können.

GEISTIGES EIGENTUM UND NUTZUNG DER INHALTE:

Die Inhalte (einschließlich, aber nicht beschränkt auf Informationen, Texte, Graphiken, Daten, Bilder, Fotos, visuelle Komponenten, Videos und Tonbänder, sowie die Form aller dieser Komponenten, unserer Kataloge und der Websites...) sind durch Urheberrechte und/oder sonstige geistige Eigentumsrechte geschützt. Die Inhalte sind alleiniges Eigentum der jeweiligen Betreiber. Jegliche komplette oder teilweise Kopie, Reproduktion, Darstellung, Nutzung, Änderung, Anpassung, Modifizierung, Übersetzung, Verbreitung – gleich auf welche Art und Weise – der Inhalte, die das geistige Eigentum von DELABIE oder Dritter sind, die Rechte an DELABIE abgetreten haben, ist, mit Ausnahme der einschränkenden Rechte, welche dem Nutzer gemäß der nachfolgenden Bestimmungen zustehen, und/oder der Privatkopie, die dem alleinigen Zweck des Kopierers vorbehalten ist, unrechtmäßig. Die in unseren Kommunikations- und Vertriebsinstrumenten dargestellten Inhalte sind Änderungen ohne Vorankündigung vorbehalten und werden ohne jegliche ausdrückliche oder stillschweigende Garantie jedweder Art bereitgestellt und ohne, dass daraus jedweder Anspruch auf Entschädigung abgeleitet werden kann. Die geschützten Inhalte können insbesondere an folgenden Schutzzeichen erkannt werden: © oder „Alle Rechte vorbehalten“. Die in unseren Katalogen und Internetseiten verwendeten Namen und Logos sind eingetragene Warenzeichen. Diese Markenzeichen sind das alleinige Eigentum von DELABIE oder Dritten, die Rechte an DELABIE abgetreten haben. Jede unerlaubte Verwendung, vollumfängliche oder teilweise Reproduktion oder Nachahmung dieser Marken ist ohne vorherige ausdrückliche Zustimmung von DELABIE untersagt.

Die Änderung oder Modifizierung der Inhalte oder deren Nutzung zu einem anderen als dem genehmigten Zweck stellen einen Verstoß gegen die Eigentumsrechte von DELABIE oder Dritten dar. Nach Maßgabe der folgenden Bestimmungen gewährt DELABIE den Nutzern das Recht, Inhalte herunterzuladen und zu verbreiten:

- bei verfügbarer Downloadfunktion
- zu nicht-gewerblichen Zwecken
- im guten Glauben
- unter Beibehaltung der eigentumsrechtlichen Hinweise sowie des Erstellungs- oder Veröffentlichungsdatums der jeweiligen Inhalte, sofern diese Informationen angegeben sind. Dieses Recht darf in keinem Fall als Markenlizenz oder Lizenz über die Urheberrechte der genannten Inhalte ausgelegt werden.

SCHUTZ VON PERSONENBEZOGENEN DATEN:

Gemäß der EU-Datenschutz-Grundverordnung versucht DELABIE, die Sammlung und Speicherung personenbezogener Daten auf ein Minimum zu reduzieren sowie ihren Schutz zu garantieren.

DELABIE verwendet diese Daten ausschließlich selbst für Informations- und Werbezwecke bezüglich seiner Produkte. Die Daten werden unter keinen Umständen an Dritte weitergegeben.

Sie können das Recht auf Einsicht, Korrektur, Löschung und Widerspruch gegen die Verarbeitung sowie das Recht auf Begrenzung und Transfer Ihrer persönlichen Daten einfordern, indem Sie eine Anfrage an unsere Datenschutzbeauftragte senden, per Email (dpo@delabie.fr) oder per persönlich unterzeichneter Mitteilung mit einer Kopie eines Lichtbildausweises an folgende Adresse: DELABIE GmbH - Freie-Vogel-Straße 369 - 44269 Dortmund.

Im Rahmen der Verbesserung unserer Dienstleistungen werden manche Ihrer Anrufe möglicherweise zu Schulungszwecken aufgezeichnet. Diese Aufzeichnungen werden nicht aufbewahrt und werden systematisch innerhalb von maximal 48 Stunden gelöscht.

TERRITORIALE EXKLUSIVITÄT:

Unsere Großhändler in der Bundesrepublik Deutschland sind befugt in der Bundesrepublik Deutschland zu verkaufen. Für alle übrigen Länder hat das Unternehmen Exklusivvereinbarungen mit Importeuren und Vertriebsgesellschaften abgeschlossen. In diesem Zusammenhang dürfen unsere Kunden in der Bundesrepublik Deutschland unsere Produkte nicht außerhalb ihres Landes verkaufen, sofern sie dafür von uns keine ausdrückliche Genehmigung erhalten haben.

ANWENDBARES RECHT:

Dieser Vertrag und die gesamten Rechtsbeziehungen der Parteien unterliegen dem Recht der Bundesrepublik Deutschland unter Ausschluss des UN-Kaufrechts (CISG). Erfüllungsort und ausschließlicher Gerichtsstand für alle Streitigkeiten aus diesem Vertrag ist unser Geschäftssitz, sofern sich aus der Auftragsbestätigung nichts anderes ergibt.

ERHÄLTICHE KATALOGE:

DOC 609KDE: Armaturen für den öffentlichen Bereich

DOC 900KDE: Armaturen für Gesundheits- und Pflegeeinrichtungen

DOC 950KDE: Barrierefreiheit und Hygiene-Accessoires für den öffentlichen Bereich

DOC 750KDE: Sanitär-Ausstattung aus Edelstahl

DOC 200KDE: Armaturen für Gastronomie und Großküche

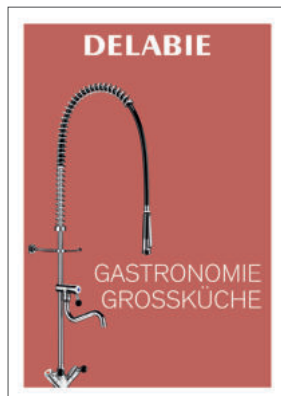
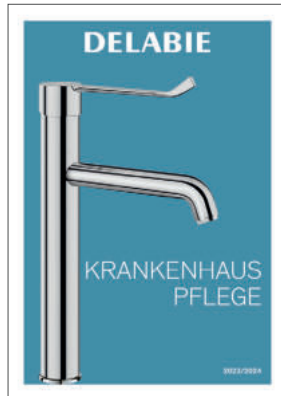

DELABIE

Freie-Vogel-Straße 369
44269 Dortmund - DEUTSCHLAND

DELABIE GmbH - Dortmund, Deutschland / Amtsgericht Dortmund HRB 28197

BRUTTO-PREISLISTE OHNE MEHRWERTSTEUER
VOM 01.01.2023 BIS 31.12.2023

Etwaiige Preis Anpassungen können Anwendung finden



DOC 950KDE - 12/2022